

DomPro

DES PROS
ÉQUIPENT LES PROS



Édition 6 - Mai 2021

100% DISPO

Plus de 9000 références en stock



FOURNITURES INDUSTRIELLES • QUINCAILLERIE • OUTILLAGE

dompro.fr

DOMPRO : DES ENTREPRENEURS MULTI-SPECIALISTES AU SERVICE DES ENTREPRENEURS

Depuis 1996, DomPro met à disposition un ensemble de services auprès d'un réseau d'entreprises indépendantes et spécialisées dans les domaines d'activités de la Quincaillerie, Fournitures Industrielles, Fourniture de Matériels pour le Bâtiment et les Équipements de Protection Individuelle.

NOS ENGAGEMENTS :

- **la proximité**
- **partager notre expertise**
- **garantir une sélection produit adaptée à vos besoins**
- **assurer la plus grande disponibilité** (en magasin ou sur plateforme)
- **et toujours au meilleur prix**

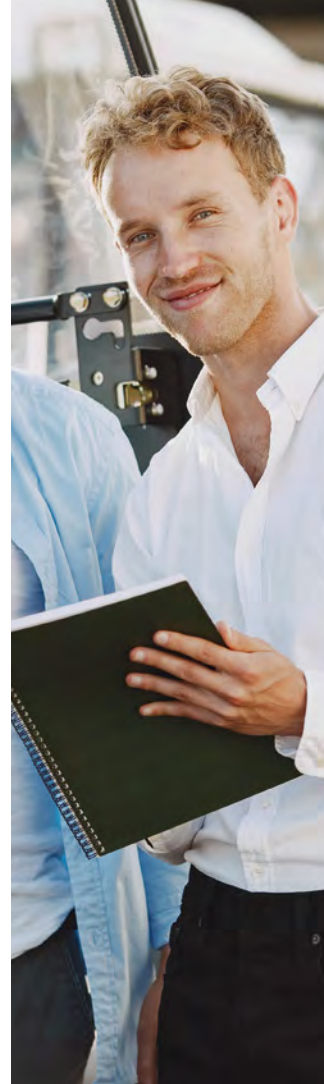

PLUS DE
300
MARQUES
INCONTOURNABLES

PLUS DE
500 000
RÉFÉRENCES DISPONIBLES EN MAGASIN,
EN ENTREPÔT OU LIVRABLES SUR COMMANDE

AVEC PLUS DE
160
POINTS DE VENTE
NOUS SOMMES FORCÉMENT PROCHES DE VOUS !

TOUJOURS À VOS CÔTÉS



**ENTREPRISES DU BÂTIMENT, DE L'INDUSTRIE
OU COLLECTIVITÉS,** retrouvez nos supports
promotionnels et catalogues, tout au long de
l'année en magasin et sur notre site Internet !



LES POINTS DE VENTE DE NOTRE RÉSEAU

Pour mieux vous servir et vous conseiller, les professionnels de notre réseau vous accueillent dans leurs magasins.

DES PROS AU SERVICE DES PROS

160 technico-commerciaux
spécialistes de vos métiers,
sont à votre service
et à votre écoute chaque jour.

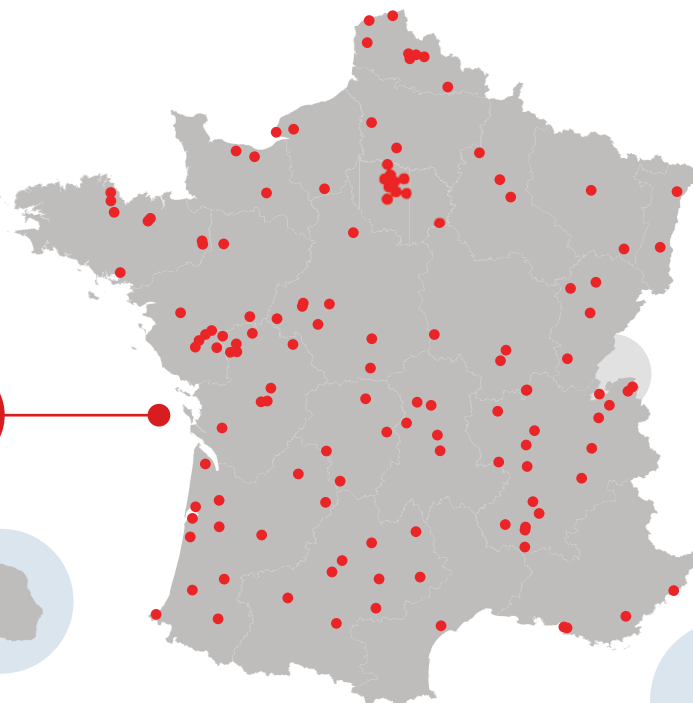

Retrouvez le point de vente
le plus proche en un clic !

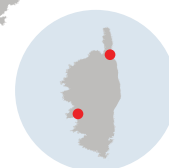
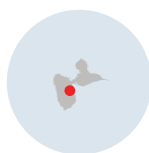

dompro.fr



ILS ONT TOUTE NOTRE CONFIANCE



DOMPRO EN PARTENARIAT
AVEC LES MARQUES INCONTURNABLES
DU NÉGOCE PROFESSIONNEL !

Des produits certifiés, pour votre sécurité

Chez dompro, nous accordons une grande importance à la sécurité. Pour cela, et dans le respect d'une législation de plus en plus rigoureuse, DomPro a fait le choix de partenaires respectant les normes en vigueur et garantissant qualité des produits et sécurité de l'utilisateur.

SOMMAIRE



OUTILLAGE

PAGES **6-177**



ÉQUIPEMENT D'ATELIER ET DE CHANTIER

PAGES **178-245**



PROTECTION HYGIÈNE ET SÉCURITÉ

PAGES **246-297**



QUINCAILLERIE DE BÂTIMENT

PAGES **298-325**



QUINCAILLERIE D'AMEUBLEMENT ET D'AGENCEMENT

PAGES **326 - 331**

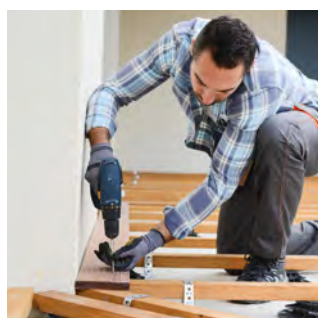

FIXATION ASSEMBLAGE

PAGES **332 - 373**

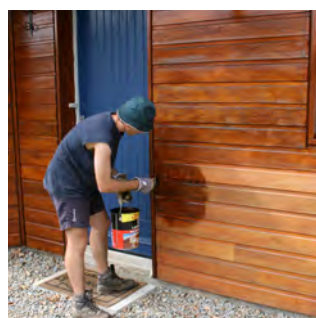

PRODUIT DE TRAITEMENT ET MAINTENANCE

PAGES **374 - 395**



AMÉNAGEMENT EXTÉRIEUR ET ESPACES VERTS

PAGES **396 - 407**

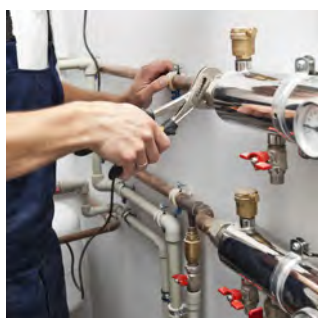

PLOMBERIE CHAUFFAGE SANITAIRE

PAGES **408 - 413**

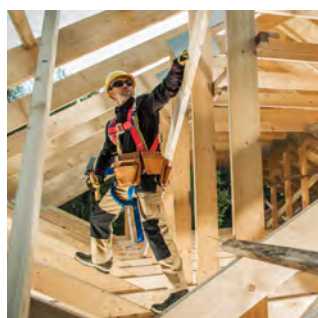

CHARPENTE COUVERTURE ISOLATION

PAGES **414 - 421**

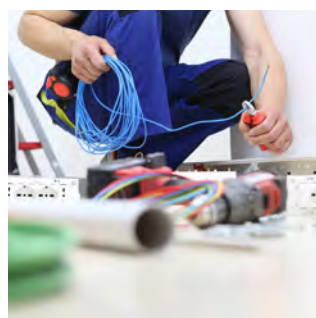

ÉLECTRICITÉ

PAGES **422 - 437**

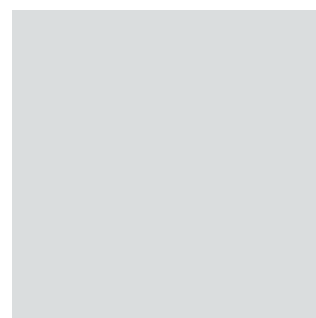

INDEX ALPHABÉTIQUE ET FOURNISSEURS

PAGES **438 - 448**



OUTILLAGE



OUTILLAGE À MAIN

Selection d'outils	8
Clé	8
Cliquet, douille et accessoire	11
Serrage contrôlé	17
Vissage	18
Pince	35
Pistolet	47
Sciage	48
Coupe	51
Etau, presse et serre joint	60
Extraction	65
Martellerie et outil de frappe	65
Pelle - poussoir - traineau	68
Manche	69
Agrafage manuel	72
Outillage maçonnerie	72
Outillage peintre et tapissier	79
Outillage plombier	83

MESURE METROLOGIE TRACAGE

Mesure linéaire	86
Metrolgie	89
Contrôle et traçage	89
Marquage	93
Topographie	95
Mesure et contrôle électrique	98

OUTILLAGE ESPACE VERT

Préparation et entretien des sols	99
Coupe du bois	101

OUTILLAGE ELECTROPORTATIF

Outillage sans fil	102
Outillage filaire	113
Batterie et chargeur	115

ABRASIF

Tronçonnage et ébarbage	124
Ponçage et polissage	133

OUTILS COUPANTS

Perçage	144
Filetage et taraudage	157
Fraisage	158
Sciage et carottage	160

OUTILLAGE PNEUMATIQUE

Serrage	173
Coupe	173
Perçage et vissage	174
Fixation	174
Préparation de surface	176
Gonflage	176
Nettoyage	177



OUTILLAGE

OUTILLAGE A MAIN CLE

COMPOSITION POUR VALISE ET SAC



COFFRET DE MAINTENANCE 131 PIECES

Coffret de maintenance 131 pièces

utilisation sur atelier et chantier

acier au chrome-vanadium

finition chromée satinée

dimensions (H x L x l) : 145 mm x 470 mm x 360 mm

composition :

- 13 douilles 6 pans 1/4" : Ø 4-4,5-5-5,5-6-7-8-9-10-11-12-13-14 mm
- 13 douilles 6 pans 1/2" : Ø 10-13-14-16-17-18-19-20-22-24-27-30-32 mm
- 3 douilles bougie 1/2" : Ø16 mm, 18 mm, 21 mm
- 1 douille porte embout 1/4" x 1/4" 25 mm
- 2 rallonges 1/4" : 50 mm, 100 mm
- 2 rallonges 1/2" : 125 mm, 250 mm
- coffret d'embouts : 2 x T10, 3 x T15, 2 x T20, 3 x T25, 2 x T35, 2 x T40
- 1 x PH1 5,5 mm, 1 x PH2 6,5 mm, 1 x PH3 8 mm
- 2 x PZ1 4 mm, 2 x PZ2 5 mm, 2 x PZ3 6 mm
- 2 tournevis fente 5,5 x 100 mm et 6,5 x 125 mm
- 2 tournevis Pozidriv : PZ1 x 75 mm et PZ2 x 100 mm
- 1 tournevis électronique 4 en 1 Philips PH00, PH0, fente 2 mm, fente 3 mm
- 1 tournevis isolé 1000V fente 4x100 mm
- 1 tournevis isolé 1000V Phillips PH1 x 80 mm
- 1 tournevis testeur.

Code	Réf	Composition	Prix € UHT
10002064	922.0731	131 pièces	278,33

CLE MIXTE



CLE MIXTE ULTIMATE®

Angle de fourche 15°

oeil incliné à 15°

finition satinée

chrome Vanadium.

Code	Réf	Ø (mm)	Longueur (mm)	Prix € UHT
10006808	922.0007	7	110	3,43
10006809	922.0008	8	120	3,43
10006810	922.0009	9	130	3,56
10006811	922.0010	10	140	3,56
10006812	922.0011	11	150	3,78
10006813	922.0012	12	160	3,88
10006814	922.0013	13	170	4,22
10006815	922.0014	14	180	4,32
10006816	922.0015	15	190	4,94
10006817	922.0016	16	200	5,19
10006818	922.0017	17	210	5,92
10006819	922.0018	18	220	6,13
10006820	922.0019	19	230	6,66
10006823	922.0022	22	260	7,87
10006825	922.0024	24	280	8,95
10006828	922.0027	27	310	10,96
10006831	922.0030	30	340	12,81
10006832	922.0032	32	360	13,38



CLE MIXTE INCLINEE 12 PANS SERIE 440

Tête polygonale 12 pans OGV pour un serrage puissant tout en protégeant l'écrou
têtes inclinées à 15°
 finition chromée satinée.

Code	Réf	Ø (mm)	Longueur (mm)	Prix € UHT
3311371	440.8	8	122	5,91
3311373	440.10	10	145	6,10
3311374	440.11	11	155	6,40
3311375	440.12	12	162	6,59
3311376	440.13	13	170	7,09
3311377	440.14	14	180	7,24
3311379	440.16	16	195	8,81
3311380	440.17	17	202	10,03
3311381	440.18	18	208	10,49
3311382	440.19	19	216	11,30
3311385	440.22	22	248	13,32
3311387	440.24	24	267	15,19
3311390	440.27	27	295	18,03
3311393	440.30	30	340	21,21
0180911	440.32	32	355	21,90



CLE MIXTE 440 8 A 19 MM (JEU DE 10)

Tête polygonale 12 pans OGC pour un serrage puissant
tout en protégeant l'écrou
têtes inclinées à 15°
 finition chromée satinée.



Code	Réf	Ø (mm)	Composition	Prix € UHT
10009540	440.JP10PB	8 - 10 - 11 - 12 - 13 - 14 - 16 - 17 - 18 - 19	10 pièces	84,51



CLE MIXTE 440 7 A 24MM SUR ETUI (JEU DE 14)

Tête polygonale 12 pans OGV pour un serrage puissant
tout en protégeant l'écrou
têtes inclinées à 15°
 finition chromée satinée.



Code	Réf	Ø (mm)	Composition	Prix € UHT
0146091	440.JP14PB	7 - 8 - 10 à 19 - 22 - 24	14 pièces	133,33



CLE MIXTE A CLIQUET DUO GEAR® 8 A 19 MM (JEU DE 5)

Mécanisme de cliquet intégré à la fourche
angle de fourche 15°
oeil incliné à 15°
 cliquet réversible 72 dents
 finition satinée
chrome vanadium.



Code	Réf	Ø (mm)	Composition	Prix € UHT
10006921	503.5905	8-10-13-17-19	5 pièces	93,19

OUTILLAGE

OUTILLAGE A MAIN

CLE



CLE MIXTE A CLIQUET REVERSIBLE GEARPLUS® 8 A 19 MM (JEU DE 10)

Angle de fourche 15°
oeil incliné à 15°
finition satinée
chrome Vanadium.



Code	Réf	Ø (mm)	Composition	Prix € UHT
10006949	503.4620	8 - 10 à 19	10 pièces	178,07



CLE MIXTE A CLIQUET ULTRA GRIP 467B

Jonc de retenu sur l'oeil + encoche anti-ripage sur la fourche
ne glisse pas sur les écrous
mécanisme à cliquet compact, réversible par levier
angle de reprise à 5° (7,5° pour la dimension 6 mm; 6° pour les dimensions 7, 8 et 9 mm)
oeil et fourche inclinés à 15°
présentation : chromée satinée.



Code	Réf	Ø (mm)	Longueur (mm)	Prix € UHT
10009504	467B.8	8	140	20,35
10009505	467B.9	9	149	20,75
10009487	467B.10	10	158	22,16
10009488	467B.11	11	165	23,00
10009489	467B.12	12	171	23,78
10009490	467B.13	13	178	24,05
10009491	467B.14	14	190	27,25
10009492	467B.15	15	199	27,25
10009493	467B.16	16	208	31,04
10009494	467B.17	17	225	31,04
10009495	467B.18	18	236	32,42
10009496	467B.19	19	247	34,64
10009497	467B.21	21	287	41,18
10009498	467B.22	22	287	41,18
10009499	467B.24	24	320	48,61
10009501	467B.30	30	400	95,90
10014982	467B.32	32	422	108,68



CLE MIXTE A CLIQUET 467B 8 A 19 MM (JEU DE 10)

Productivité et sécurité
compact et facile à utiliser en interventions sur sites
résiste aux produits chimiques.



Code	Réf	Ø (mm)	Composition	Prix € UHT
10014966	467B.JP10PB	8 - 10 - 11 - 12 - 13 - 14 - 16 - 17 - 18 - 19	10 pièces	248,26



CLE MIXTE A CLIQUET ARTICULEE 467BF 8 A 19 MM (JEU DE 10)

Productivité et sécurité
résistant aux produits chimiques et aux chocs
dimensions: 8 - 10 à 19"
sur étui portatif.



Code	Réf	Ø (mm)	Composition	Prix € UHT
10009547	467BF.JP10PB	8 - 10 - 11 - 12 - 13 - 14 - 16 - 17 - 18 - 19	10 pièces	239,76



CLE MIXTE A CLIQUET JOKER

Avec fonction de retenue très pratique, assurée par une platine métallique dans la fourche
fini le dérapage grâce à la butée
- géométrie 12 pans réduisant le risque de dérapage
- mécanisme du cliquet à denture fine
take it easy: marquage de couleur selon la taille
angle de reprise de 30° côté fourche
mécanisme à cliquet à denture fine (80 dents) côté œillet
acier chromé-molybdène
revêtement nickel chrome pour une haute tenue à la corrosion.
Angle de reprise de 30° côté fourche
mécanisme à cliquet à denture fine (80 dents) côté œillet
acier chrome-molybdène
revêtement nickel-chrome pour une haute tenue à la corrosion.

Code	Réf	Ø (mm)	Longueur (mm)	Prix € UHT
0200589	05073268001	8	144	22,59
0200579	05073270001	10	159	22,59
0200580	05073271001	11	165	25,15
0200581	05073272001	12	171	25,15
0200582	05073273001	13	177	25,22
0200583	05073274001	14	188	31,39
0200584	05073275001	15	200	31,90
0200585	05073276001	16	212	31,90
0200586	05073277001	17	224	32,26
0200587	05073278001	18	235	36,27
0200588	05073279001	19	246	36,47



CLE MIXTE A CLIQUET JOKER (JEU)

Avec fonction de retenue très pratique, assurée par une platine métallique dans la fourche
fini le dérapage grâce à la butée
- géométrie 12 pans réduisant le risque de dérapage
- mécanisme du cliquet à denture fine
take it easy: marquage de couleur selon la taille
angle de reprise de 30° côté fourche
mécanisme à cliquet à denture fine (80 dents) côté œillet
acier chromé-molybdène
revêtement nickel chrome pour une haute tenue à la corrosion.
Angle de reprise de 30° côté fourche
mécanisme à cliquet à denture fine (80 dents) côté œillet
acier chrome-molybdène
revêtement nickel-chrome pour une haute tenue à la corrosion.



Code	Réf	Ø (mm)	Longueur (mm)	Composition	Prix € UHT
0200578	05073290001	10 - 13 - 17 - 19	159 à 246	4 pièces	88,29
0200577	05020013001	8 - 10 à 19	144 à 246	11 pièces	251,46

CLE POLYGONALE



CLE POLYGONALE A CLIQUET DROITE 64C (JEU DE 2)

Jeu de 2 clés polygonales à cliquet droites multi-ouvertures (8 dimensions) : 8x10 - 12x13 - 16x17 - 18x19 mm
mécanisme à cliquet compact et réversible par levier
angle de reprise à 5°
présentation : chromée satinée.



Code	Réf	Ø (mm)	Prix € UHT
10014967	64C.J2PB	8x10 - 12x13 - 16x17 - 18x19	63,07



OUTILLAGE

OUTILLAGE A MAIN CLE

CLE A PIPE



CLE A PIPE DEBOUCHEE 6 PANS METRIQUE

Tête coudée à 90°
finition chromée
chrome Vanadium.



Code	Réf	Ø (mm)	Longueur (mm)	Prix € UHT
10004856	5170407	7	106	5,36
10004857	5170408	8	114	5,61
10004858	5170409	9	122	5,76
10004827	5170410	10	129	6,22
10004828	5170411	11	136	6,46
10004829	5170412	12	144	7,03
10004830	5170413	13	152	7,19
10004831	5170414	14	160	8,49
10004832	5170415	15	169	9,09
10004833	5170416	16	178	9,55
10004834	5170417	17	187	10,17
10004835	5170418	18	195	12,32
10004836	5170419	19	204	12,68
10004838	5170421	21	221	13,16



CLE A PIPE DEBOUCHEE 6 PANS METRIQUE - EN BOITE

Tête coudée à 90°
finition chromée
chrome Vanadium.



Code	Réf	Composition	Ø (mm)	Prix € UHT
10006894	5170440	10 pièces	8-10-11-12-13-14-16-17-18-19	85,73



CLE A PIPE DEBOUCHEE 6 PANS SERIE 75

Tête courte et tête longue : 6 pans
déboilage de la tête courte pour passage des tiges filetées
dimensions métriques : de 6 à 38 mm
finition chromée satinée.



Code	Réf	Ø (mm)	Longueur (mm)	Prix € UHT
3311963	75.8	8	114	7,90
3311965	75.10	10	129	8,71
3311966	75.11	11	136	9,06
3311967	75.12	12	144	9,86
3311968	75.13	13	152	10,22
3311969	75.14	14	160	11,99
3311971	75.16	16	178	13,55
3311972	75.17	17	187	14,30
3311973	75.18	18	195	17,28
3311974	75.19	19	204	17,75
3311977	75.22	22	230	24,08
3373029	75.24	24	250	26,53
3311982	75.27	27	280	33,04
3311985	75.30	30	310	48,26
0180948	75.32	32	330	53,80



CLE A PIPE DEBOUCHEE 6 PANS (JEU DE 9)

Clé forgée 6 pans profil OGV®.

Code	Réf	Composition	Ø (mm)	Prix € UHT
1045436	75.J9PB	9 pièces	8 - 10 à 13 - 16 à 19	100,51

CLE A OUVERTURE VARIABLE



CLE A MOLETTE

Angle de fourche 15°
graduation millimétrique
finition chromée
chrome vanadium.

Conforme à la norme DIN 3117 A.



Code	Réf	Capacité de serrage maximale (mm)	Capacité de serrage maximale (")	Longueur (mm)	Prix € UHT
10013767	577.0250	28	10	250	16,14
10013766	577.0300	34	12	300	23,85



CLE A MOLETTE AJUSTEMENT RAPIDE METAL

Ajustement facile et rapide du mors mobile sur l'écrou grâce à la molette d'ajustement
2 à 3 fois plus rapide qu'une clé à molette standard
mors à profil fin
ouverture extra large
graduation en mm sur une face
corps chromé brillant.



Code	Réf	Capacité de serrage maximale (mm)	Longueur (mm)	Prix € UHT
10016452	101.8	33	200	24,31
10016451	101.10	38	254	31,38
10016453	101.12	41	300	45,27
10016454	101.15	50	375	73,76
10016450	101.18	63	450	123,88



CLE A MOLETTE A OUVERTURE LARGE MANCHE BI-MATIERE, 8"

Angle de fourche 15°
graduation millimétrique
poignée bi-matière
chrome Vanadium
finition de la tête mat.



Code	Réf	Capacité de serrage maximale (mm)	Longueur (mm)	Prix € UHT
10004920	577.0202	36	205	27,40

OUTILLAGE

OUTILLAGE A MAIN

CLE



CLE A MOLETTE A OUVERTURE EXTRA LARGE

Mâchoire à grande ouverture
résistance à la torsion
permet de remplacer 3 clés à molette (6"-8"-10" pour 0151796, 8"-10"-12" pour 0017972)
ergonomique : manche gainé antidérapant pour une meilleure prise en main
pour les espaces restreints : épaisseur réduite des bouts de becs et mâchoire mobile non saillante en position ouverte.



Code	Réf	Capacité de serrage maximale (mm)	Capacité de serrage maximale (")	Longueur (mm)	Prix € UHT
0151796	017045	34	1,1/4	175	37,23
0017972	017050	39	1,1/2	215	44,35



CLE SERRE-TUBES TYPE STILLSON

Version lourde
bec poli - réglage continu - forgée.



Code	Réf	Capacité de serrage maximale (mm)	Capacité de serrage maximale (")	Longueur (mm)	Prix € UHT
10004915	114.0018	60	2	450	33,47



CLE STILLSON ACIER

Ressorts logés à l'intérieur de la cage permettant un accrochage instantané du tube, un auto-serrage efficace et assurant des reprises identiques à celles d'un cliquet
manche et mâchoires en acier spécial traité.



Code	Réf	Capacité de serrage maximale (mm)	Capacité de serrage maximale (")	Longueur (mm)	Prix € UHT
0009150	012535	49	1,1/2	350	32,17



CLE AJUSTABLE

Capacité d'ouverture pour boulons et écrous de 10 - 32 mm
autobloquante entre 17 et 32 mm
s'ajuste sur les arêtes déformées
15 positions de réglage.



Conforme à la norme DIN ISO 5743.

Code	Réf	Capacité de serrage maximale (mm)	Capacité de serrage maximale (")	Longueur (mm)	Prix € UHT
9121940	87 41 250	32	3/8 - 1/4	250	33,70



CLE UNIVERSELLE

Pour armoires de commande, systèmes de fermeture d'alimentation en gaz, eau et électricité pour installations techniques dans les bâtiments telles que climatisation et ventilation, soupapes d'arrêt, branchments au réseau, etc
avec embout à empreinte à fente 1,0 x 7 mm et empreinte cruciforme PH2
avec adaptateur pour embouts 1/4" attaché à une chaîne
logement d'embout additionnel pour embouts 1/4" dans l'une des poignées
zinc moulé sous pression - poignées longues.



Code	Réf	Longueur (mm)	Prix € UHT
0199347	00 11 03	76	24,65



CLE MULTIFONCTIONNELLE TWINKEY

Pour l'actionnement des fermetures des zones techniques des bâtiments
version à 8 clés : 2 clés cruciformes reliées au moyen d'aimants
embout réversible : fente 1 x 7 mm et fente cruciforme PH2
clé et embout réversible accouplés par un fil en acier inoxydable
construction en fonte de zinc sous pression
capacité carré : 5/6-7/8-9/10-11 mm
capacité triangle : 7-8/9-10/11-12 mm
capacité queue de pic : 3-5 mm
capacité carré étagé : 6-9 mm.

Code	Réf	Longueur (mm)	Prix € UHT
0174365	00 11 01	92	33,02



CLE UNIVERSELLE «CONSTRUCTION»

Pour systèmes de fermeture dans l'électrotechnique, l'alimentation en gaz et en eau, la technique de climatisation et de ventilation, l'industrie, la technique des bâtiments, ...
9 fermetures différentes en fonte de zinc moulée sous pression en une seule clé
version « Construction » à embout enfichable à retenue magnétique : entraîneur pour serrurier
avec perforation PZ et carré étagé
logement d'embout 1/4" aimanté
chaîne amovible et mousqueton
longueur des poignées : 157/95 mm.

Code	Réf	Longueur (mm)	Prix € UHT
0204099	00 11 06 V01	160	48,30

ENTRAINEMENT 1/2"



CLIQUET 72 DENTS EXTRA PLAT ULTIMATE® 1/2"

Avec bille de maintien et inverseur
système d'éjection de douille
poignée bi-matière ergonomique
 finition chromée satinée.

Code	Réf	Entraînement (")	Longueur (mm)	Prix € UHT
10006840	920.1200	1/2	250	31,14



OUTILLAGE

OUTILLAGE A MAIN CLIQUET, DOUILLE ET ACCESSOIRE



CLIQUET REVERSIBLE ULTIMATE® MODIFIX® 1/2"

Carré d'entraînement avec bille de maintien multiusages

fourche réglable pour un maintien optimal
 finition chromée satinée
 chrome vanadium

utilisation : poignée à cliquet, poignée emmanchée réglable 5 positions (standard 0°, 30°, 50°, 70°, 90°).



Code	Réf	Entrainement (")	Prix € UHT
10062531	922.1300	1/2	64,43



CLIQUET 1/2" SUR BATTERIE 3,6 V LI-ION

Carré d'entraînement avec bille de verrouillage selon DIN 3120 / ISO 1174
 système d'éjection des douilles
 commutateur de verrouillage
 72 dents

couple : 1 Nm (énergisé) - 610 Nm (manuel)

alimentation : Li-ion 3,6 V / 2000 mAh

temps de charge : 45 minutes

autonomie : 100 cycles (1 cycle = 2 sec (serrage) à 5 sec (vissage))

vitesse de rotation à vide : 200 tr/min

température d'utilisation : -20° à +60° C

vibrations : 1,263 m/s² - poids : 765 g

livré en coffret bi-matière avec coins renforcés avec 2 batteries et une station de charge avec indicateurs LEDs.



Code	Réf	Entrainement (")	Prix € UHT
10523605	515.3793	1/2	289,08



CLIQUET 1/2" ETANCHE COMPACT

Très grande longévité

étanche aux poussières industrielles

mécanisme 72 dents pour une reprise à 5°

inversion par chapeau rotatif

tête ultra-compact

poignée en élastomère bi-matière : forte résistance à l'abrasion et aux solvants d'atelier les plus sévères

trou dans la poignée : permet l'accrochage pour le travail en hauteur
entretien facile.



Code	Réf	Entrainement (")	Longueur (mm)	Prix € UHT
10015000	S.161B	1/2	260	47,56



CLIQUET ZYKLOP METAL 1/2" (8004 C)

Pour douilles à carré 1/2"

avec blocage à bille

fine denture de 72 dents pour un angle de reprise de 5°.



Code	Réf	Entrainement (")	Longueur (mm)	Prix € UHT
0200593	05004064001	1/2	281	57,62



CLIQUET ZYKLOP METAL 1/2" (8003 C)

Pour douilles à carré 1/2"

avec blocage à bille - angle de reprise de 4,7°.



Code	Réf	Entrainement (")	Longueur (mm)	Prix € UHT
0200592	05004063001	1/2	281	74,50



CLIQUET ZYKLOP 1/2" 8000 C SB

Pour douilles à carré 1/2"

avec blocage à bille.



Code	Réf	Entrainement (")	Longueur (mm)	Prix € UHT
0140234	05073262001	1/2	277	84,44



DOUILLE 6 PANS ULTIMATE® 1/2"

Carré d'entraînement avec bille de maintien
encoche pour verrouillage par bille
 finition chromée satinée
 chrome Vanadium.



Code	Réf	Entrainement (")	Empreinte	Ø (mm)	Prix € UHT
10062449	922.1210	1/2	6 pans	10	4,08
10062452	922.1213	1/2	6 pans	13	4,08
10062453	922.1214	1/2	6 pans	14	4,41
10062455	922.1216	1/2	6 pans	16	4,41
10062456	922.1217	1/2	6 pans	17	4,74
10062457	922.1218	1/2	6 pans	18	4,74
10062458	922.1219	1/2	6 pans	19	4,74
10062459	922.1220	1/2	6 pans	20	4,74
10062461	922.1222	1/2	6 pans	22	6,02
10062463	922.1224	1/2	6 pans	24	6,02
10062466	922.1227	1/2	6 pans	27	8,14
10062469	922.1230	1/2	6 pans	30	8,14
10062471	922.1232	1/2	6 pans	32	10,49
10062472	922.1234	1/2	6 pans	34	10,47



DOUILLE 12 PANS ULTIMATE® 1/2"

Carré d'entraînement intérieur avec encoche pour verrouillage par bille
 système FrankTraction
 finition chromée satinée
 chrome Vanadium.



Code	Réf	Entrainement (")	Empreinte	Ø (mm)	Prix € UHT
10062732	922.1610	1/2	12 pans	10	3,86
10062735	922.1613	1/2	12 pans	13	3,86
10062736	922.1614	1/2	12 pans	14	4,11
10062738	922.1616	1/2	12 pans	16	4,11
10062739	922.1617	1/2	12 pans	17	4,50
10062740	922.1618	1/2	12 pans	18	4,50
10062741	922.1619	1/2	12 pans	19	5,64
10062742	922.1620	1/2	12 pans	20	5,64
10062744	922.1622	1/2	12 pans	22	5,93
10062746	922.1624	1/2	12 pans	24	5,93
10062749	922.1627	1/2	12 pans	27	7,61
10062752	922.1630	1/2	12 pans	30	8,33
10062754	922.1632	1/2	12 pans	32	7,93
10062756	922.1634	1/2	12 pans	34	9,37

OUTILLAGE

OUTILLAGE A MAIN

CLIQUET, DOUILLE ET ACCESSOIRE



DOUILLE 1/2" STANDARD 6 PANS

Profil OGV métrique 1/2" : plus de puissance et de sécurité, préserve les écrous chromée brillante.



Code	Réf	Entrainement (")	Empreinte	Ø (mm)	Prix € UHT
3310897	S.8H	1/2	6 pans	8	4,53
3310899	S.10H	1/2	6 pans	10	4,53
3310900	S.11H	1/2	6 pans	11	4,53
3310901	S.12H	1/2	6 pans	12	5,02
3310902	S.13H	1/2	6 pans	13	5,02
3310903	S.14H	1/2	6 pans	14	5,02
3310904	S.15H	1/2	6 pans	15	5,24
3310905	S.16H	1/2	6 pans	16	5,24
3310906	S.17H	1/2	6 pans	17	5,24
3310907	S.18H	1/2	6 pans	18	5,22
3310908	S.19H	1/2	6 pans	19	5,50
3310910	S.21H	1/2	6 pans	21	5,84
3310911	S.22H	1/2	6 pans	22	5,84
3310913	S.24H	1/2	6 pans	24	6,01
3310916	S.27H	1/2	6 pans	27	6,93
3310919	S.30H	1/2	6 pans	30	7,67
3310921	S.32H	1/2	6 pans	32	8,43



RALLONGE 1/2"

Finition chromée.



Code	Réf	Entrainement (")	Longueur (mm)	Prix € UHT
3310981	S.215	1/2	250	13,04



DOUILLE CHOC COURTE 1/2" INTENSIVE (COFFRET DE 11)

Coffret composite robuste.



Code	Réf	Ø (mm)	Prix € UHT
10012909	H0082M	12 - 13 - 14 - 15 - 16 - 17 - 18 - 19 - 21 - 22 - 24	52,21



DOUILLE 1/2" PORTE-EMBOUT 5/16

Pour embouts série 2 entraînement 5/16" - 7,94mm
finition chromée brillante.



Code	Réf	Entrainement (")	Prix € UHT
0181020	S.236	1/2	10,86



CARDAN UNIVERSEL ULTIMATE® 1/2"

Carré d'entraînement avec bille de maintien et encoche pour verrouillage par bille cardans vissés
finition chromée satinée
chrome vanadium.



Code	Réf	Entrainement (")	Prix € UHT
10062486	922.1250	1/2	11,40



CARDAN UNIVERSEL 1/2"

Articulation freinée par ressort
reste dans la position initiale pour atteindre les endroits difficilement accessibles
finition chromée brillante.



Code	Réf	Entrainement (")	Prix € UHT
0180756	S.240A	1/2	24,51



COFFRET DE DOUILLES ET ACCESSOIRES ULTIMATE® 1/2" (23 PIECES)

Coffret bi-matière avec coins renforcés
finition chromée satinée
douilles : 8 à 34mm



Code	Réf	Entrainement (")	Prix € UHT
10006856	922.0623	1/2	110,57



COFFRET DOUILLES ET ACCESSOIRES ULTIMATE® 1/2" (39 PIECES)

Composition :
- 1 cliquet réversible 72 dents avec système d'éjecteur
- 1 rallonge
- 1 poignée coulissante
- 1 cardan
- 20 douilles 8-34 mm (12 pans)
- 14 douilles longues.



Code	Réf	Entrainement (")	Prix € UHT
10002062	922.0640	1/2	143,88



COFFRET DE DOUILLES ET ACCESSOIRES ULTIMATE® 1/4" 1/2" (101 PCES)

Coffret bi-matière avec coins renforcés
finition chromée satinée
composition : 12 douilles 1/4" : 4 à 13 mm, 1 douille porte-embout, 2 rallonges 1/4" 50-100 mm, 1 tournevis porte douilles 1/4", 1 cliquet 1/4", 18 douilles 1/2" : 14 à 34 mm, 1 rallonge 1/2" : 125 mm, 1 cliquet 1/2", 1 pince coupante 180 mm, 1 pince multi



Code	Réf	Entrainement (")	Prix € UHT
10006857	922.0701	1/4 - 1/2	235,92



OUTILLAGE

OUTILLAGE A MAIN CLIQUET, DOUILLE ET ACCESSOIRE



DOUILLE 1/2" 6 PANS METRIQUE (COFFRET DE 19 PIECES)

Composition :
 - 1 cliquet étanche hautes performances
 - 16 douilles 6 pans métriques :
 10 à 19 mm + 21 - 22 - 24 - 27 - 30 - 32 mm.
 - 1 rallonge l 130 mm
 - 1 cardan
 livré avec une planche de pictogrammes
 plateau thermoformé (309 x 188 mm)



Code	Réf	Entrainement (")	Prix € UHT
10009532	S.161-2P6PB	1/2	194,11



COFFRET DOUILLES, ACCESSOIRES ET CLIQUET EXTENSIBLE 1/2" (21 PIECES)

Contient :
 1x cliquet 1/2" étanche hautes performances à manche extensible : SXL.161
 17x douilles 1/2" 6 pans métriques : S.H 8 - 10 - 11 - 12 - 13 - 14 - 15 - 16 - 17 - 18 - 19 - 21 - 22 - 24 - 27 - 30 - 32mm
 1x rallonge standard 1/2" : L.250mm (S.215) - 1x rallonge angulaire 1/2" : L.130mm (S.210S)
 1x cardan 1/2 : S.240A
 coffret vide : BV.S1NANO. Poids : 3,950 kg



Code	Réf	Entrainement (")	Prix € UHT
0189055	SXL.DBOX1PB	1/2	270,65



JEU DE CLIQUET ZYKLOP METAL 1/2" 8100 SC 8 (28 PIECES)

Composition :
 - 1 cliquet Zyklop Metal à emmanchement 1/2" avec levier d'inversion (8004 C)
 - 10 douilles Zyklop (8790 HMC) de 10 à 19 x 37 mm
 - 1 rallonge Zyklop avec douille à rotation rapide (8796 LC) 250 mm
 - 1 rallonge «Wobble» (8794 C) 52 mm
 - 1 adaptateur avec mandrin à serrage rapide (8784 C2) : 5/16"x1/2"x50
 - 14 embouts :
 PH 2 - 3 x 32 mm
 TORX® : 20-25-27-30-40-45-50-55 x 35 mm - Z : 5x30 - 6x30 - 8x30 - 10x30.



Code	Réf	Entrainement (")	Longueur (mm)	Prix € UHT
0200595	05004078001	1/2	281	158,94



JEU DE CLIQUET ZYKLOP SPEED 1/2 8100 SC 6 (28 PIECES)

Composition :
 - 1 cliquet Zyklop Speed à emmanchement 1/2" (8000 C : 1/2"x277,0 1)
 - 10 douilles Zyklop 10 à 19 x 37 mm (8790 HMC)
 - 1 rallonge Zyklop (longue) avec douille à rotation rapide 250 mm (8794 LC)
 - 1 rallonge «Wobble» 52 mm (8794 C)
 - 1 adaptateur avec mandrin à serrage rapide 5/16"x1/2"x50,0 (8784 C2)
 - 14 embouts
 PH : PH 2 - 3 x 32 mm - PZ : PZ 2 - 3 x 32 mm
 TORX® : 20-25-30-40-45-50 35 mm - Z : 5-6-8-10 x 30 mm



Code	Réf	Entrainement (")	Longueur (mm)	Prix € UHT
0200600	05004076001	1/2	277	188,77



JEU DE CLIQUET ZYKLOP METAL 1/2" (28 PIECES)

Composition :
 - 1 cliquet Zyklop Metal à emmanchement 1/2" avec carré mâle traversant
 - 10 douilles Zyklop
 - 1 rallonge Zyklop (longue) avec douille à rotation rapide
 - 1 rallonge «Wobble»
 - 1 adaptateur avec mandrin à serrage rapide
 - 14 embouts :
 8790 HMC : 10 à 19 x 37 mm
 8796 LC : 250 mm
 8794 C : 52 mm
 8784 C2 : 5/16"x1/2"x50
 851/2 Z PH : 2x32- 3x32 mm
 867/2 Z TORX® : 20 - 25 - 27 - 30 - 40 - 45 - 50 - 5x35 mm
 840/2 Z : 5 - 6 - 8 - 10x30 mm.



Code	Réf	Entrainement (")	Longueur (mm)	Prix € UHT
0200594	05004077001	1/2	281	172,85

ENTRAINEMENT 1/4"



CLIQUET EXTRA PLAT 72 DENTS ULTIMATE®

Carré d'entraînement avec bille de maintien et inverseur système d'éjection de douille
 poignée ergonomique bi-matière
 finition chromée satinée
 chrome Vanadium
 selon DIN 3120 / ISO 1174.



Code	Réf	Entrainement (")	Longueur (mm)	Prix € UHT
10006845	920.1400	1/4	140,00	24,52



CLIQUET MULTI-FONCTIONS ULTIMATE® 1/4"

Carré d'entraînement avec bille de maintien
 fourche réglable pour un maintien optimal
 finition chromée satinée
 chrome Vanadium
 utilisations : poignée à cliquet/poignée emmanchée
 réglable 5 positions : 0°, 30°, 50°, 70°, 90°.



Code	Réf	Entrainement (")	Prix € UHT
10062679	922.1503	1/4	32,69



CLIQUET ARTICULE 72 DENTS ULTIMATE® 1/4"

Carré d'entraînement avec bille de maintien
 tête inclinable à 180°
 système d'éjection des douilles
 poignée bi-matière ergonomique
 finition chromée satinée.



Code	Réf	Entrainement (")	Longueur (mm)	Prix € UHT
10006844	922.1504	1/4	140,00	42,62

OUTILLAGE

OUTILLAGE A MAIN

CLIQUET, DOUILLE ET ACCESSOIRE



CLIQUET 1/4" ETANCHE COMPACT

Etanche aux poussières industrielles
mécanisme 72 dents pour une reprise à 5°
inversion par chapeau rotatif - tête ultra-compact
poignée en élastomère bi-matière
forte résistance à l'abrasion et aux solvants d'atelier les plus sévères
trou dans la poignée : permet l'accrochage pour le travail en hauteur
présentation : chromée brillante
entretien facile : kit de pièces détachées R.161B-KIT.

Code	Réf	Entrainement (")	Longueur (mm)	Prix € UHT
10016463	R.161B	1/4	121	41,16



CLIQUET ZYKLOP METAL SWITCH 1/4" (8004 A)

Cliquet à emmanchement 1/4" avec levier d'inversion
cliquet mince à long manche - angle de reprise de seulement 5°
robustesse élevée sans limitation de couple - fixation sûre de la douille.

Code	Réf	Entrainement (")	Longueur (mm)	Prix € UHT
0200597	05004004001	1/4	141	43,69



CLIQUET ZYKLOP METAL PUSCH 1/4" (8003 A)

Long levier
cliquet forgé 100 % métal en chrome-molybdène
double denture - fine denture de 76 à angle de reprise de 4,7°
inversion en toute souplesse du carré mobile captif
pour douilles à carré 1/4", avec blocage à bille.

Code	Réf	Entrainement (")	Longueur (mm)	Prix € UHT
0200596	05004003001	1/4	141	59,60



CLIQUET ZYKLOP SPEED 1/4" (8000 A SB)

Denture fine pour un angle de reprise (5°)
tête librement orientable - construction massive en chape et bague de rotation
également utilisable comme tournevis.

Code	Réf	Entrainement (")	Longueur (mm)	Prix € UHT
0140232	05073260001	1/4	152	69,55



DOUILLE 6 PANS ULTIMATE® 1/4"

Carré d'entraînement intérieur avec encoche pour verrouillage par bille - profil Superlock
finition chromée satinée
chrome Vanadium.



Code	Réf	Entrainement (")	Ø (mm)	Prix € UHT
10062593	922.1406	1/4	6	2,93
10062594	922.1407	1/4	7	2,93
10062595	922.1408	1/4	8	3,00
10062596	922.1409	1/4	9	3,00
10062597	922.1410	1/4	10	3,00
10062598	922.1411	1/4	11	3,00
10062599	922.1412	1/4	12	3,00
10062600	922.1413	1/4	13	3,00
10062601	922.1414	1/4	14	3,58



DOUILLE RADIO 1/4" 6 PANS

Profil OGV : plus de puissance et de sécurité, préserve les écrous chromée brillante.

Code	Réf	Entrainement (")	Ø (mm)	Longueur (mm)	Prix € UHT
10016455	R.3.2	1/4	3,2	22,00	4,02
0181024	R.4	1/4	4,0	22,00	4,02
10016475	R.5	1/4	5,0	22,00	4,02
0108837	R.5.5	1/4	5,5	22,00	4,02
0108838	R.6	1/4	6,0	22,00	4,02
0108839	R.7	1/4	7,0	22,00	4,02
3310784	R.8	1/4	8,0	22,00	4,02
0108840	R.9	1/4	9,0	22,00	4,02
3310786	R.10	1/4	10,0	22,00	4,02
0108841	R.11	1/4	11,0	22,00	4,02
3310788	R.12	1/4	12,0	22,00	4,02
3310789	R.13	1/4	13,0	22,00	4,02
0108842	R.14	1/4	14,0	22,00	4,02



DOUILLE PORTE-EMBOUS ULTIMATE® AVEC ANNEAU 1/4" X 1/4", 25 MM

Carré d'entraînement intérieur avec encoche pour verrouillage par bille pour embout 1/4" avec entraînement 6,35 mm mâle
anneau de serrage
finition chromée satinée
chrome Vanadium.



Code	Réf	Entrainement (")	Ø (mm)	Prix € UHT
10062606	922.1422	1/4	25	5,60



DOUILLE 1/4" PORTE-EMBOU A JONC DE RETENUE STANDARD R.235

Avec clips de retenue pour les embouts de vissage
finition chromée.



Code	Réf	Entrainement (")	Ø (mm)	Longueur (mm)	Prix € UHT
0181034	R.235	1/4	11,3	22,00	8,17



CARDAN UNIVERSEL ULTIMATE® 1/4"

Carré d'entraînement avec bille de maintien
encoche pour verrouillage par bille
cardans vissés
finition chromée satinée
chrome Vanadium.



Code	Réf	Entrainement (")	Prix € UHT
10062632	922.1450	1/4	8,13



CARDAN UNIVERSEL 1/4" R.240A

Articulations freinées par ressorts
utilisation avec douilles carré 1/4" ou embouts série 1 (1/4" - 6,35 mm)
présentation chromée brillante, rivets phosphatés.



Code	Réf	Entrainement (")	Ø (mm)	Prix € UHT
0108846	R.240A	1/4	13	18,34



OUTILLAGE

OUTILLAGE A MAIN

CLIQUET, DOUILLE ET ACCESSOIRE



RALLONGE 1/4"

Idéal pour les accès difficiles grâce aux différentes longueurs de rallonge utilisation avec douilles carré 1/4" ou embouts série 1 (1/4" - 6,35 mm) grâce à la douille porte-embout R.235 finition chromée brillante.

Code	Réf	Entrainement (")	Longueur (mm)	Prix € UHT
0108844	R.210	1/4	100	7,14



COFFRET DOUILLES ET ACCESSOIRES ULTIMATE® 1/4" (50 PIECES)

Coffret bi matière avec coins renforcés, finition chromée satinée composition :

- douilles F6 : 13 de 4 à 14 mm
- embouts douille tournevis
- Fente : 4 - 5.5 - 7 mm
- Philips : PH1, PH2, PH3
- Pozidriv : PZ1, PZ2, PZ3
- embouts douille
- F6 : 3 - 4 - 5 - 6 - 7 - 8 mm
- Torx : T10 - T15 - T20 - T25 - T27 - T30 - T40
- M4 - M5 - M6 - M7 - M8 - M10
- cardan 1/4"
- rallonges : 50 - 100 mm + 150 mm
- rallonge verrouillée 100 mm
- poignée coulissante 110 mm
- cardan
- poignée emmanchée
- cliquet 1/4" - 145 mm
- dimensions : H.67 x L.300 x l.160 mm.

Code	Réf	Entrainement (")	Composition	Prix € UHT
10002061	922.0650	1/4	50 pièces	97,53



COFFRET DOUILLES ET ACCESSOIRE ULTIMATE® XS COMPACT 1/4" (44 PIECES)

Composition:

- 1 x cliquet compact 72 dents avec système d'éjection des douilles - l.140 mm
- 1 x poignée emmanchée
- 2 x rallonges 50 / 100 mm
- 1 x cardan universel
- 1 x douille porte-embouts 1/4" - 6,35 mm
- 1 x adaptateur 6,35 1/4"
- 10 x douilles 6 pans : 5.5 - 6 - 7 - 8 - 9 - 10 - 11 - 12 - 13 - 14 mm
- 27 x embouts de vissage :
- 6 pans mâle : 3 - 4 - 5 - 6 - 7 - 8 mm
- 3 x douilles tournevis à fente: 4,5 - 6,35 - 8 mm
- 3 x douilles tournevis Phillips : PH1 - PH2 - PH3
- 3 x douilles pozidriv : PZ1 - PZ2 PZ3
- 7 x douilles torx : T10 - T15 - T20 - T25 - T27 - T30 - T40
- 5 x douilles XZN : M4 - M5 - M6 - M8 - M10.

Code	Réf	Entrainement (")	Composition	Prix € UHT
10002063	922.0644	1/4	44 pièces	110,57



COFFRET DE DOUILLES ET ACCESSOIRES ULTIMATE® 12 PANS - 1/4" (54 PIECES)

Douilles 12 pans 4 à 14 mm douilles tournevis : fente, phillips, pozidriv, 6 pans, torx, 12 pans cliquet réversible 72 dents coffret bi-matière avec coins renforcés.

Code	Réf	Entrainement (")	Composition	Prix € UHT
10006858	922.0655	1/4	54 pièces	117,48



DOUILLE ET ACCESSOIRES HEX 1/4' 6 PANS (COFFRET 11 PIECES)

Composition :
- 1 cliquet à tête traversante, tête flexible à 180° et verrouillable
- 10 douilles hexagonales : de 5,5 à 14 mm.

Code	Réf	Entrainement (")	Composition	Prix € UHT
10009535	RXPICOPB	1/4	11 pièces	83,02



COFFRET SERRAGE-VISSAGE NANO 1/4" 38 PIECES

Coffret 100 % serrage-vissage comprenant 38 outils :

- 1 cliquet 1/4"
 - accessoires : 2 rallonges, 1 cardan, 1 porte-embouts, 1 poignée emmanchée courte
 - 10 douilles de 5,5 à 14 mm
 - 22 embouts (Fente, PH, PZ, 6 pans, Torx)
- coffret ultra compact: tient dans une poche, dans une caisse à outils pratique : sélection des outils au 1er coup d'œil, préhension des outils facilitée, résistant
coffret R2NANOPB : cliquet à manche fixe - coffret R360NANOPB : cliquet à manche rotatif.

Code	Réf	Entrainement (")	Composition	Prix € UHT
0141174	R2NANOPB	1/4	38 pièces	194,56
0145883	R.360NANOPB	1/4	38 pièces	203,02



CLIQUET TOOL-CHECK 1 SB (JEU DE 38)

Coffret de 38 pièces comprenant :

- 1 mini cliquet 8001 A 1/4" x 87 mm
- 1 adaptateur hexagonal 870/1
- 1 porte-embouts Rapidaptor magnétique 1/4
- 1 embout 800/1 TZ Fente : 5,5 x 25 mm
- 6 embouts 851/1 TZ PH : 2 x PH1, 3 x PH2, 1 x PH3 x 25 mm
- 5 embouts 855/1 THPZ : 1 x PZ1, 3 x PZ2, 1 x PZ3 x 25 mm
- 6 embouts 867/1 TZ Torx : T10, T15, T20, T25, T30, T40 x 25 mm
- 5 embouts 867/1 Z Resitorx : T10, T15, T20, T25, T30 x 25 mm
- 5 embouts 840/1 Z Hex Plus : 3,4,5,6,8 x 25 mm
- 7 douilles 8790 HMA : 5,5, 6, 7, 8, 10, 12, 13 x 23 mm

«take it easy» : profil et taille facilement repérables.

Code	Réf	Entrainement (")	Composition	Prix € UHT
0181373	05073220001	1/4	38 pièces	75,40

OUTILLAGE

OUTILLAGE A MAIN

CLIQUET, DOUILLE ET ACCESSOIRE



JEU DE CLIQUET ZYKLOP METAL SWITCH 1/4" 8100 SA 8 (28 PIECES)

Modèle Switch (8100 SA 8)
composition (28 pièces) :
1 cliquet Zyklop Metal 8004 A - 8004 A - 141 mm
9 douilles Zyklop, 1 rallonge Zyklop (longue)
avec douille à rotation rapide :
5 - 5,5 6 - 7 - 8 - 10 - 11- 12 - 13 x 23 mm
1 rallonge «Wobble» 150 mm
1 adaptateur avec mandrin à serrage rapide 56 mm
15 embouts :
- 8784 A1 : 1/4 x 37 mm
- 851/1 Z PH 1 - 2 - 3 x 25 mm
- 855/1 Z PZ 1 - 2 x 25 mm
- 867/1 Z Torx 10 - 15 - 20 - 25 - 30 x 25 mm
- 840/1 Z Hex-Plus : 3 - 4 - 5 - 6 x 25 mm.



Code	Réf	Entrainement (")	Composition	Prix € UHT
0200599	05004018001	1/4	28 pièces	85,41



JEU DE CLIQUET ZYKLOP KRAFTFORM KOMPAKT SPEED (26 PIECES) 1/4"

Pochette pliante
Composition :
1 cliquet Zyklop à emmanchement 1/4"
7 douilles Zyklop (métriques)
1 rallonge Zyklop (longue) avec bague de rotation rapide
1 adaptateur
16 embouts de 50 mm :
- 8004 A : 1/4 x 152 mm
- 8784 A1 : 1/4 x 37 mm
- 8794 LA : 1/4 x 150 mm
- 851/4 TZ PH 1 - 2 - 3 x 50 mm
- 855/4 TZ PZ 1 - 2 x 50 mm
- 867/4 Z Torx 10-15-20-25-27-30 x 50 mm
- 800/A Z : 1x5 - 5x50
- 840/4 Z Hex-Plus: 4 - 5 - 6 x 50 mm
- 8790 HMA : 5,5 - 6 - 7 - 8 - 10 - 12 - 13 x 23mm.

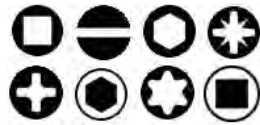

Code	Réf	Entrainement (")	Composition	Prix € UHT
0200666	05051045001	1/4	26 pièces	94,10



JEU DE CLIQUET ZYKLOP METAL PUSCH 1/4" 8100 SA 7 (28 PIECES)

Composition :
1 cliquet Zyklop Metal à emmanchement 1/4"
avec carré mâle traversant 8003 A - 141mm
9 douilles Zyklop 5 - 5,5 6 - 7 - 8 - 10 - 11- 12 - 13 x 23mm - 1 rallonge Zyklop (longue) avec douille à rotation rapide - 150 mm
1 rallonge «Wobble» 56 mm
1 adaptateur avec mandrin à serrage rapide 37 mm
15 embouts :
- 851/1 Z PH 1 - 2 - 3 x 25 mm
- 855/1 Z PZ 1 - 2 x 25 mm
- 867/1 Z Torx 10-15-20-25-27-30 x 25 mm
- 840/1 Z Hex-Plus: 3 - 4 - 5 - 6 x 25 mm



Code	Réf	Entrainement (")	Composition	Prix € UHT
0200598	05004017001	1/4	28 pièces	99,34



JEU DE CLIQUET ZYKLOP SPEED 1/4" 8100 SA 6 (28 PIECES)

Composition :
1 cliquet Zyklop Speed à emmanchement 1/4" (8000 A)
9 douilles Zyklop
1 rallonge Zyklop (longue) avec bague de rotation rapide
1 rallonge «Wobble»
1 adaptateur à changement rapide
15 embouts :
- 8004 A : 1/4 x 152 mm
- 8790 HMA : 5 - 5,5 - 6 - 7 - 8 - 10 - 11- 12 - 13 x 23mm
- 8794 A : 1/4 x 56 mm
- 8784 A1 : 1/4 x 37 mm
- 851/4 Z PH 1 - 2 - 3 x 50 mm
- 855/4 Z PZ 1 - 2 x 50 mm
- 867/4 Z Torx 10-15-20-25-27-30 x 50 mm
- 840/4 Z Hex-Plus: 3 - 4 - 5 - 6 x 50 mm.



Code	Réf	Entrainement (")	Composition	Prix € UHT
0200601	05004016001	1/4	28 pièces	117,22

CLE DYNAMOMETRIQUE



CLE DYNAMOMETRIQUE 1/4" 5-25 NM

Précision : ± 2%
endurance du mécanisme : 50000 cycles
clé mono-sens utilisable en desserrage par retournement des embouts
clé numérotée livrée avec certificat d'étalonnage ISO 6789
cliquet mécanisme 72 dents pour une reprise de 5°
livrée en boîte plastique avec cliquet.



Code	Réf	Entrainement (")	Plage de serrage (Nm)	Attachement	Longueur (mm)	Poids (kg)	Prix € UHT
0145854	R.306A25PF	1/4	5-25	9 x 12	271	0,45	391,68



CLE DYNAMOMETRIQUE A DECLENCHEMENT AVEC CLIQUET AMOVIBLE

Précision : ±2%
endurance du mécanisme : 50 000 cycles
déclenchement et réarmement automatique
poignée pivot et cliquet amovible
clé mono-sens utilisable en desserrage par retournement des embouts
clé numérotée livrée avec certificat d'étalonnage ISO 6789
composition livrée en boîte plastique avec cliquet et poignée pivot
cliquet 72 dents pour une reprise de 5°.



Code	Réf	Entrainement (")	Plage de serrage (Nm)	Attachement	Longueur (mm)	Poids (kg)	Prix € UHT
0009650	S.306A100PF	1/2	20-100	9 x 12	437	1	446,76



OUTILLAGE

OUTILLAGE A MAIN VISSAGE

TOURNEVIS



TOURNEVIS ULTIMATE® A FENTE

Manche tri-matière
lame en acier trempé
chromée avec pointe brunie
lame en Chrome Vanadium
résistant aux produits chimiques.

Code	Réf	Empreinte	N°	Longueur de lame (mm)	Prix € UHT
10007357	922.6002	Fente	2,5	75	4,26
10007358	922.6003	Fente	3,5	75	3,49
10007359	922.6004	Fente	4,0	100	3,92
10007362	922.6007	Fente	5,5	125	4,02
10007366	922.6011	Fente	6,5	150	5,04
10007368	922.6013	Fente	8,0	200	8,12
10007371	922.6016	Fente	12,0	250	11,37



TOURNEVIS PROTWIST FENTE LAME FRAISEE

Lame cylindrique extra-longue jusqu'à 300 mm
traitement thermique en ligne
matière du manche : Soft Grip
traitement « tri-coating » de la lame (Zinc-Nickel-Chrome)
ergonomie optimisée du manche
marquage laser
usinage des empreintes par commande numérique.

Code	Réf	Empreinte	N°	Longueur de lame (mm)	Prix € UHT
10016439	AT2.5X50	Fente	2,5	50	3,91
10016437	AT3.5X75	Fente	3,5	75	3,96
10016241	AT4X100	Fente	4,0	100	4,20
10016440	AT5.5X125	Fente	5,5	125	5,61
10016441	AT6.5X150	Fente	6,5	150	6,42



TOURNEVIS PROTWIST A FENTE LAME FORCEE

Lame forgée avec une résistance élevée à la torsion
traitement thermique en ligne
matière du manche : Soft Grip
traitement « tri-coating » de la lame (Zinc-Nickel-Chrome)
ergonomie optimisée du manche
marquage laser
usinage des empreintes par commande numérique.

Code	Réf	Empreinte	N°	Longueur de lame (mm)	Prix € UHT
10016449	ATF8X200	fente	8	200	11,02



TOURNEVIS PROTWIST FENTE - LAMES COURTES

Lame ronde courte et manche boule pour travaux à dégagement limité
traitement thermique en ligne
manche Soft Grip
traitement « tri-coating » de la lame (Zinc-Nickel-Chrome)
ergonomie optimisée du manche
marquage laser
usinage des empreintes par commande numérique.

Code	Réf	Empreinte	N°	Longueur de lame (mm)	Prix € UHT
10016238	AT4X25	Fente	4,0	25	7,09
10016443	AT5.5X35	Fente	5,5	35	7,61



TOURNEVIS A FENTE 334

Manche Kraftform Plus multi-composants empêchant l'outil de rouler
pointe Lasertip pour une meilleure accroche dans l'empreinte de vis
code couleur pour le repérage facile de l'empreinte.

Code	Réf	Empreinte	N°	Longueur de lame (mm)	Prix € UHT
0200684	05110010001	Fente	6,5	150	14,94
0200683	05110011001	Fente	8,0	175	17,08



TOURNEVIS A FENTE 335

Manche Kraftform Plus multi-composants empêchant l'outil de rouler
pointe Lasertip pour une meilleure accroche dans l'empreinte de vis
code couleur pour le repérage facile de l'empreinte.

Code	Réf	Empreinte	N°	Longueur de lame (mm)	Prix € UHT
0200687	05008015001	Fente	3,5	100	6,12
0200688	05008008001	Fente	3,0	150	6,79
0200686	05110004001	Fente	4,0	100	7,18
0200685	05110007001	Fente	5,5	125	10,82



TOURNEVIS BURIN A FENTE 932 A

Manche Kraftform multi-composants empêchant l'outil de rouler
lame hexagonale traversante
pointe Black Point
plaque de frappe et aide à la transmission du couple par clé.

Code	Réf	Empreinte	N°	Longueur de lame (mm)	Prix € UHT
0200712	05018264001	Fente	5,5	100	13,46
0200713	05018266001	Fente	7,0	125	16,51
0200714	05018268001	Fente	9,0	150	19,87
0200715	05018272001	Fente	12,0	200	30,19

OUTILLAGE

OUTILLAGE A MAIN VISSAGE



KS TOOLS

TOURNEVIS ISOLE 1000 V FENTE ULTIMATE®

Manche bi-matière
code couleur
pointe brunie
acier S2
résistants aux produits chimiques
isolation selon IEC 60900.

Conforme à la norme DIN EN/IEC 60900 - VDE AC 1000 V. Conforme aux normes DIN 5264 et DIN ISO 2380.

Code	Réf	Empreinte	N°	Longueur de lame (mm)	Longueur (mm)	Prix € UHT
10013764	922.6203	Fente	3,5	100	203	4,45
10013763	922.6204	Fente	4,0	100	210	5,26
10013762	922.6205	Fente	5,5	125	235	5,80



KS TOOLS

TOURNEVIS TESTEUR 150-250V

Manche transparent
témoin par LED.

Code	Réf	N°	Longueur de lame (mm)	Prix € UHT
10007356	911.2178	3	70	3,66



Wera

TOURNEVIS DETECTEUR DE TENSION 247 3X70 MM

Norme DIN 57680/6 et VDE 0680/6, pour 150 à 250 V.

Conforme à la norme DIN / ISO 0680.

Code	Réf	Empreinte	N°	Longueur de lame (mm)	Prix € UHT
0200729	05005655001	Fente	3,0	70	11,14



FACOM

TOURNEVIS PORTWIST A FENTE ISOLE 1000V

Traitement thermique en ligne
matière du manche : Soft Grip
traitement « tri-coating » de la lame (Zinc-Nickel-Chrome)
ergonomie optimisée du manche
marquage laser
usinage des empreintes par commande numérique
lame fraisée : -> 5,5 mm incluse
lame de filet : 6,5 -> 12 mm
testé individuellement à 1000 V pendant 10 secondes.

Conforme à la norme IEC/VDE AC 1000 V. Conforme à la norme NF ISO 2380-1 et NF ISO 2380-2.

Code	Réf	Empreinte	N°	Longueur de lame (mm)	Prix € UHT
10016444	AT3.5x75VE	Fente	3,5	75	5,54
10016445	AT4x100VE	Fente	4,0	100	6,89
10016446	AT5.5X125VE	Fente	5,5	125	7,95



Wera

TOURNEVIS ISOLE A FENTE 160I VDE

Pointe lasertip réduisant le risque de dérapage
lame VDE isolées jusqu'à 1000V.
manche Kraftform Plus multic-omposants empêchant l'outil de tourner
code de couleur pour repérer l'empreinte.

Code	Réf	Empreinte	N°	Longueur de lame (mm)	Prix € UHT
0200702	05006100001	Fente	2,5	80	8,71
0200703	05006105001	Fente	3,0	100	9,02
0200704	05006115001	Fente	4,0	100	11,34



Wera

TOURNEVIS ELECTRONICIEN A FENTE 2035

Manche Kraftform Micro à protection anti-roulement et tête rotative
lame cylindrique
pointe Black Point.

Code	Réf	Empreinte	N°	Longueur de lame (mm)	Prix € UHT
0200733	05118006001	Fente	2,0	60	4,54
0200734	05118008001	Fente	2,5	80	4,64
0200735	05118010001	Fente	3,0	80	4,70
0200732	05118004001	Fente	1,8	60	5,18
0200731	05118002001	Fente	1,5	40	5,18
0200730	05118000001	Fente	1,2	40	5,83



KS TOOLS

TOURNEVIS ULTIMATE® PHILLIPS®

Manche tri-matière
lame en acier trempé
chromée avec pointe brunie
lame en Chrome Vanadium
résistant aux produits chimiques.

Conforme à la norme DIN / ISO 8764.

Code	Réf	Empreinte	N°	Longueur de lame (mm)	Prix € UHT
10007372	922.6021	Phillips	PH0	75	2,81
10007374	922.6023	Phillips	PH1	100	4,08
10007376	922.6025	Phillips	PH2	125	4,87
10007380	922.6029	Phillips	PH3	150	8,12



OUTILLAGE

OUTILLAGE A MAIN VISSAGE



FACOM

TOURNEVIS PROTWIST CRUCIFORME PHILLIPS LAME RONDE

Lame extra-longue jusqu'à 400 mm pour un accès difficiles et éloignés
traitement thermique en ligne
manche Soft Grip résistant aux produits chimiques
traitement « tri-coating » de la lame (Zinc-Nickel-Chrome)
ergonomie optimisée du manche
marquage laser pour une meilleure résistance à l'usure
usinage des empreintes par commande numérique.

Code	Réf	Empreinte	N°	Longueur de lame (mm)	Prix € UHT
10016244	ATPOX75	Phillips	PH0	75	3,89
10016245	ATP1X100	Phillips	PH1	100	5,97
10016246	ATP2X125	Phillips	PH2	125	7,28



FACOM

TOURNEVIS PROTWIST PHILLIPS - LAMES COURTES

Lame ronde courte et manche boule pour travaux à dégagement limité
traitement thermique en ligne
manche Soft Grip
traitement « tri-coating » de la lame (Zinc-Nickel-Chrome)
ergonomie optimisée du manche - marquage laser
usinage des empreintes par commande numérique.

Code	Réf	Empreinte	N°	Longueur de lame (mm)	Prix € UHT
10016240	ATP1X25	Phillips	PH1	25	5,68
10016248	ATP2X35	Phillips	PH2	35	6,60



Wera

TOURNEVIS PHILLIPS 350

Manche Kraftform Plus multi-composants empêchant l'outil de rouler
pointe Lasertip pour une meilleure accroche dans l'empreinte de vis
code couleur pour le repérage facile de l'empreinte.

Code	Réf	Empreinte	N°	Longueur de lame (mm)	Prix € UHT
0200692	05008705001	Phillips	PH0	60	7,06
0200693	05008710001	Phillips	PH1	80	8,73
0200694	05008720001	Phillips	PH2	100	12,20



Wera

TOURNEVIS BURIN PHILLIPS 917 SPH

Manche Kraftform multi-composants empêchant l'outil de rouler
lame hexagonale traversante
pointe Black Point
plaque de frappe et aide à la transmission du couple par clé.

Code	Réf	Empreinte	N°	Longueur de lame (mm)	Prix € UHT
0200709	05017005001	Phillips	PH1	80	12,02
0200710	05017010001	Phillips	PH2	100	16,90
0200711	05017015001	Phillips	PH3	150	21,17



Wera

TOURNEVIS PHILLIPS INOX 3350

Tournevis en acier inoxydable
manche Kraftform multi-composants empêchant l'outil de rouler
code couleur facilitant le repérage de l'empreinte
pointe Lasertip anti-dérage.

Code	Réf	Empreinte	N°	Longueur de lame (mm)	Prix € UHT
0200719	05032021001	Phillips	PH1	80	10,33
0200720	05032022001	Phillips	PH2	100	14,51



KS TOOLS

TOURNEVIS ISOLE 1000 V PHILLIPS® ULTIMATE®

Manche bi-matière
code couleur
pointe brunie
acier S2
résistants aux produits chimiques
isolation selon IEC 60900.

Conforme à la norme DIN EN/IEC 60900 - VDE AC 1000 V. Conforme aux normes DIN 7438 et DIN ISO 8764.

Code	Réf	Empreinte	N°	Longueur de lame (mm)	Longueur (mm)	Prix € UHT
10013761	922.6210	Phillips	PH1	80	190	5,40
10013760	922.6211	Phillips	PH2	100	220	6,93



FACOM

TOURNEVIS PROTWIST PHILLIPS ISOLE 1000V

Traitement thermique en ligne
matière du manche : Soft Grip
traitement « tri-coating » de la lame (Zinc-Nickel-Chrome)
ergonomie optimisée du manche
marquage laser
usinage des empreintes par commande numérique
testé individuellement à 1000 V pendant 10 secondes.

Conforme à la norme NF EN 60900.

Code	Réf	Empreinte	N°	Longueur de lame (mm)	Longueur (mm)	Prix € UHT
10016447	ATP1x100VE	Phillips	PH1	100	210	8,36
10016448	ATP2x125VE	Phillips	PH2	125	215	11,46



Wera

TOURNEVIS ISOLE CRUCIFORME 1621 VDE

Pointe lasertip réduisant les risque de déraper
lame VDE isolées jusqu'à 1000V.
manche Kraftform Plus multic-omposants empêchant l'outil de tourner
code de couleur pour repérer l'empreinte.

Code	Réf	Empreinte	N°	Longueur de lame (mm)	Prix € UHT
0200700	05006152001	Phillips	PH1	80	12,46
0200701	05006154001	Phillips	PH2	100	16,85

OUTILLAGE

OUTILLAGE A MAIN

VISSAGE



Wera



TOURNEVIS ELECTRONICIEN PHILLIPS 2050

Manche Kraftform Micro à protection anti-roulement et tête rotative
lame cylindrique
pointe Black Point.

Code	Réf	Empreinte	N°	Longueur de lame (mm)	Prix € UHT
0200737	05118022001	Phillips	PH0	60	5,18
0200736	05118020001	Phillips	PH00	60	6,44



KSTOOLS



TOURNEVIS ULTIMATE® POZIDRIV®

Manche tri-matière
lame en acier trempé, chrome Vanadium
chromée avec pointe brunie
résistant aux produits chimiques.

Code	Réf	Empreinte	N°	Longueur de lame (mm)	Prix € UHT
10007382	922.6041	Pozidriv	PZ0	75	3,02
10007384	922.6043	Pozidriv	PZ1	100	4,42
10007386	922.6045	Pozidriv	PZ2	125	5,04
10007389	922.6048	Pozidriv	PZ3	150	8,12



KSTOOLS



TOURNEVIS ULTIMATE® TOM POUCE

Lame extra courte
manche tri-matière
lame en acier trempé, chrome Vanadium
chromée avec pointe brunie
résistant aux produits chimiques.

Code	Réf	Empreinte	N°	Longueur de lame (mm)	Prix € UHT
10007392	922.6034	Fente	4,0	38	4,32
10007394	922.6036	Phillips	PH1	38	4,32
10007397	922.6039	Pozidriv	PZ2	38	4,93



FACOM



TOURNEVIS PROTWIST POZIDRIV LAMES RONDES

Traitement thermique en ligne
matière du manche Soft Grip
traitement « tri-coating » de la lame (Zinc-Nickel-Chrome)
ergonomie optimisée du manche
marquage laser
usinage des empreintes par commande numérique.

Code	Réf	Empreinte	N°	Longueur de lame (mm)	Prix € UHT
10016436	ATD1X75	Pozidriv	PZ1	75	6,63
10016442	ATD2X100	Pozidriv	PZ2	100	7,61



FACOM



TOURNEVIS PROTWIST POZIDRIV - LAMES COURTES

Lame ronde courte et manche boule pour travaux à dégagement limité
traitement thermique en ligne
manche Soft Grip
traitement « tri-coating » de la lame (Zinc-Nickel-Chrome)
ergonomie optimisée du manche
marquage laser
usinage des empreintes par commande numérique.

Code	Réf	Empreinte	N°	Longueur de lame (mm)	Prix € UHT
10016239	ATD1X25	Pozidriv	PZ1	25	6,73
10016263	ATD2X35	Pozidriv	PZ2	35	7,30



Wera



TOURNEVIS POZIDRIV 355

Manche Kraftform Plus multi-composants empêchant l'outil de rouler
pointe Lasertip pour une meilleure accroche dans l'empreinte de vis
code couleur pour le repérage facile de l'empreinte.

Code	Réf	Empreinte	N°	Longueur de lame (mm)	Prix € UHT
0200689	05009305001	Pozidriv	PZ0	60	9,74
0200690	05009310001	Pozidriv	PZ1	80	10,04
0200691	05009315001	Pozidriv	PZ2	100	14,09



Wera



TOURNEVIS BURIN POZIDRIV 918 SPZ

Manche Kraftform multi-composants empêchant l'outil de rouler
lame hexagonale traversante
pointe Black Point
plaque de frappe et aide à la transmission du couple par clé.

Code	Réf	Empreinte	N°	Longueur de lame (mm)	Prix € UHT
0200716	05017050001	Pozidriv	PZ1	80	12,78
0200717	05017052001	Pozidriv	PZ2	100	18,29
0200718	05017054001	Pozidriv	PZ3	150	23,78



Wera



TOURNEVIS POZIDRIV INOX 3355

Tournevis en acier inoxydable
manche Kraftform multi-composants empêchant l'outil de rouler
code couleur facilitant le repérage de l'empreinte
pointe Lasertip anti-dérage.

Code	Réf	Empreinte	N°	Longueur de lame (mm)	Prix € UHT
0200721	05032031001	Pozidriv	PZ1	80	11,74
0200722	05032032001	Pozidriv	PZ1	100	16,60



OUTILLAGE

OUTILLAGE A MAIN VISSAGE

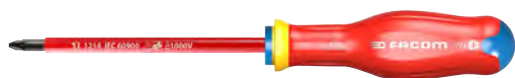

FACOM

TOURNEVIS PROTWIST POZIDRIV ISOLE 1000V

Traitement thermique en ligne
matière du manche Soft Grip
traitement « tri-coating » de la lame (Zinc-Nickel-Chrome)
Ergonomie optimisée du manche
marquage laser
usinage des empreintes par commande numérique
testé individuellement à 10000 Volts pendant 10 secondes approuvé VDE.

Code	Réf	Empreinte	N°	Longueur de lame (mm)	Prix € UHT
10016260	ATD1X100VE	Pozidriv	PZ1	100	9,13
10016261	ATD2X125VE	Pozidriv	PZ2	125	12,77



Wera

TOURNEVIS ISOLE POZIDRIV 1651 VDE

Tournevis VDE isolé 1000V
manche Kraftform Plus multicomposants
repérage couleur en fonction des pointes et des poinçons de calibre
profil hexagonal antiroulement.

Code	Réf	Empreinte	N°	Longueur de lame (mm)	Prix € UHT
0200705	05006162001	Pozidriv	PZ1	80	13,91
0200706	05006164001	Pozidriv	PZ2	100	19,03



Wera

TOURNEVIS TORX 367 HF

Manche Kraftform Plus multi-composants empêchant l'outil de rouler
pointe Lasertip pour une meilleure accroche dans l'empreinte de vis
code couleur pour le repérage facile de l'empreinte.

Code	Réf	Empreinte	N°	Longueur de lame (mm)	Prix € UHT
0200695	05028050001	Torx	T10	80	10,62
0200696	05028051001	Torx	T15	80	10,80
0200697	05028052001	Torx	T20	100	10,96
0200698	05028053001	Torx	T25	100	11,66
0200699	05028055001	Torx	T30	115	13,43



Wera

TOURNEVIS TORX INOX 3367

Tournevis en acier inoxydable
manche Kraftform multi-composants empêchant l'outil de rouler
code couleur facilitant le repérage de l'empreinte
pointe Lasertip anti-dérappage.

Code	Réf	Empreinte	N°	Longueur de lame (mm)	Prix € UHT
0200723	05032054001	Torx	T20	100	10,44
0200724	05032055001	Torx	T25	100	11,14



Wera

TOURNEVIS ELECTRICIEN TORX BO 2067

Manche Kraftform Micro à protection anti-roulement et tête rotative
lame cylindrique
pointe Black Point.

Code	Réf	Empreinte	N°	Longueur de lame (mm)	Prix € UHT
0200738	05118040001	Torx	T5	40	8,48
0200739	05118042001	Torx	T6	40	7,00
0200740	05118044001	Torx	T7	60	7,67
0200741	05118046001	Torx	T8	60	7,67



FACOM

TOURNEVIS PROTWIST RESISTORX

Conforme aux spécifications Resistorx®.
traitement thermique en ligne
manche soft
traitement « tri-coating » de la lame (Zinc-Nickel-Chrome)
ergonomie optimisée du manche
marquage laser
usinage des empreintes par commande numérique.

Code	Réf	Empreinte	N°	Longueur de lame (mm)	Prix € UHT
10016252	ATXR10X75	Resistorx	T10	75	7,06
10016253	ATXR15X75	Resistorx	T15	75	7,88
10016254	ATXR20X100	Resistorx	T20	100	8,34
10016255	ATXR25X100	Resistorx	T25	100	10,21
10016256	ATXR30X125	Resistorx	T30	125	11,28



Wera

TOURNEVIS ELECTRICIEN SIX PANS CREUX 2054

Manche Kraftform Micro à protection anti-roulement et tête rotative
lame cylindrique
pointe Black Point.

Code	Réf	Empreinte	N°	Longueur de lame (mm)	Prix € UHT
0200745	05118068001	6 pans	2,0	60	4,91
0200744	05118066001	6 pans	1,5	60	5,38
0200743	05118064001	6 pans	1,3	40	5,62
0200742	05118062001	6 pans	0,9	40	6,41



Wera

AFFILOIR 1427

Pré-centreur
pour la préparation d'un perçage
lame traversante, cylindrique
manche Weralit II, monocomposant.

Code	Réf	Empreinte	N°	Composition	Prix € UHT
0200707	05027405001	Torx	T10-T15-T20-T25-T30-T40	6 pièces	5,76

OUTILLAGE

OUTILLAGE A MAIN VISSAGE



POINTE A FERRER 1428

Point à ferrer/équarisseur
pour la finition de trous percés
lame traversante, cylindrique
manche Weralit II, monocomposant.

Code	Réf	Longueur de lame (mm)	Prix € UHT
0200708	05027455001	107	5,87



TOURNEVIS ULTIMATE® (JEU DE 6)

Chrome vanadium forgé
tête HRC - manche tri-matière
acier S2 - entraînement 6 pans
comprend :
- 4 tournevis fente : 3,5x75 mm - 4,0x100 mm
5,5x125 mm - 6,5x150 mm
- 2 tournevis phillips : PH1x75 mm - PH2x100 mm.



Code	Réf	Empreinte	N°	Composition	Prix € UHT
10002060	922.6020	Fente - Phillips	3,5 - 4,0 - 5,5 - 6,5 - PH1 - PH2	6 pièces	25,05



TOURNEVIS ULTIMATE® (JEU DE 6)

Manche tri-matière
lame en acier trempé, chrome Vanadium
chromée avec pointe brunie
résistant aux produits chimiques
composition :
- 4 tournevis Fente : 3,5 - 4,0 - 5,5 - 6,5 mm
- 2 tournevis Pozidriv : PZ1 - 9Z2.



Code	Réf	Empreinte	N°	Composition	Prix € UHT
10006927	922.6040	Fente - Pozidriv	3,5 - 4,0 - 5,5 - 6,5 - PZ1 - PZ2	6 pièces	25,38



TOURNEVIS PROTWIST (JEU DE 6)

Traitement thermique en ligne :
+50% de durée de vie et + 100% de résistance
manche Soft Grip
traitement « tri-coating » de la lame (Zinc-Nickel-Chrome)
marquage laser
usinage des empreintes par commande numérique
composition :
- 4 tournevis Fente : 3,5x75mm - 4,0x100mm - 5,5x150mm - 6,5x150mm
- 2 tournevis Phillips : PH1x100mm, PH2x125mm.



Code	Réf	Empreinte	N°	Composition	Prix € UHT
10016457	ATP.J6PB	Fente - Phillips	3,5 - 4,0 - 5,5 - PH1 - PH2	6 pièces	41,76



TOURNEVIS PROTWIST (JEU DE 6)

Lame extra-longue jusqu'à 400 mm
pour un accès difficiles et éloignés
traitement thermique en ligne
manche Soft Grip résistant aux produits chimiques
traitement « tri-coating » de la lame (Zinc-Nickel-Chrome)
ergonomie optimisée du manche
marquage laser pour une meilleure résistance à l'usure
usinage des empreintes par commande numérique
composition :
- 4 tournevis Fente : 3,5x75mm - 4,0x100mm - 5,5x150mm - 6,5x150mm
- 2 tournevis Pozidriv : Ø1x100mm, Ø2x125mm.

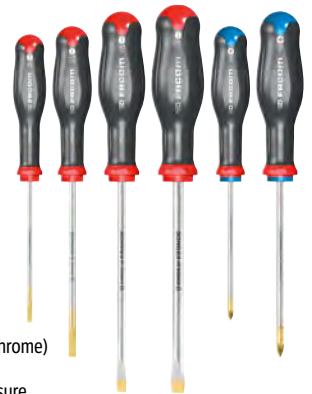

Code	Réf	Empreinte	N°	Composition	Prix € UHT
10015857	ATD.J6PB	Fente - Pozidriv	3,5 - 4,0 - 5,5 - 6,5 - PZ1 - PZ2	6 pièces	41,76



TOURNEVIS PROTWIST (JEU DE 8)

Traitement thermique en ligne :
+ 50% de durée de vie et + 100% de résistance
manche Soft Grip
traitement « tri-coating » de la lame (Zinc-Nickel-Chrome)
marquage laser
usinage des empreintes par commande numérique
composition :
- 4 tournevis Fente : 4,0x100 mm, 5,5x125mm, 6,5x150mm, 8,0x150mm
- 2 tournevis Phillips : PH1x100mm, PH2x125mm
- 2 tournevis Pozidriv : PZ1x100mm, PZ2x125mm.



Code	Réf	Empreinte	N°	Composition	Prix € UHT
10016458	AT.J8PB	Fente - Phillips - Pozidriv	4,0 - 5,5 - 6,5 - PZ1 - PZ2 - PH1 - PH2	8 pièces	56,16



TOURNEVIS PROTWIST (JEU DE 10)

Traitement thermique en ligne :
+50% de durée de vie et +100% de résistance
manche Soft Grip
traitement « tri-coating » de la lame (Zinc-Nickel-Chrome)
marquage laser
usinage des empreintes par commande numérique
composition :
- 5 tournevis Fente : 2,5x75mm, 4,0x100mm, 5,5x125mm, 6,5x150mm, 8,0x175mm.
- 2 tournevis Pozidriv : PZ1x100mm, PZ2x125 mm
- 3 tournevis Phillips : PH0x75mm, PH1x100mm, PH2x125mm.

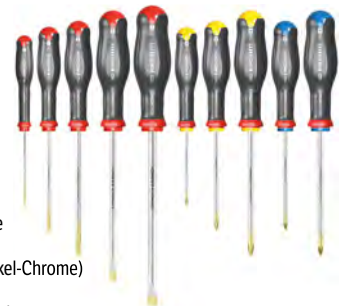

Code	Réf	Empreinte	N°	Composition	Prix € UHT
10016459	ATW.J10PB	Fente - Phillips - Pozidriv	3,5 - 4,0 - 5,5 - - 6,5 - 8,0 - 10 - PH1 - PH2 - PZ1 - PZ2	10 pièces	69,26



OUTILLAGE

OUTILLAGE A MAIN VISSAGE



TOURNEVIS KRAFTFORM PLUS LASERTIP 334/6 (JEU DE 6)

Jeu de 4 tournevis à fente + 2 tournevis Phillips sur rack
lames cylindriques Lasertip
350 PH : 1 x PH 1x80; 1 x PH 2x100
334 : 1 x 1,2x6,5x150
335 : 1 x 0,5x3,0x80; 1 x 0,8x4,0x100; 1 x 1,0x5,5x125.



Code	Réf	Empreinte	N°	Composition	Prix € UHT
0200679	05105650001	Fente - Phillips	PH1-PH2 - 3-4-5,5-6,5 mm	6 pièces	35,08



TOURNEVIS BURIN KRAFTFORM 932/6 (JEU DE 6)

Manche Kraftform multi-composants empêchant l'outil de rouler
lame hexagonale traversante
pointe Black Point
plaque de frappe et aide à la transmission du couple par clé.
jeu de 4 tournevis à fente + 2 tournevis Phillips
- 917 SPH : PH1 x 80 mm - PH2 x 100 mm
- 932 A : 0,6 x 3,5 x 80 mm - 0,8 x 4,5 x 90 mm - 1,0 x 5,5 x 100 mm - 1,2 x 7,0 x 125 mm.



Code	Réf	Empreinte	N°	Composition	Prix € UHT
0002285	05018282001	Fente - Phillips	PH1-PH2 - 3,5-4,5-5,5-7 mm	6 pièces	44,26



TOURNEVIS KRAFTFORM PLUS TORX 367/6 (JEU DE 6)

Jeu de 6 tournevis sur rack 367
TORX® : 10x80 - 15x80 - 20x100 - 25x100 - 30x115 - 40x130.



Code	Réf	Empreinte	N°	Composition	Prix € UHT
0200680	05028062001	Torx	T10-T15-T20-T25-T30-T40	6 pièces	36,25



TOURNEVIS ISOLES 1000V (JEU DE 8)

Manche bi-matière
code couleur
pointe brunie
acier S2
résistant aux produits chimiques
composé de 4 tournevis fente, 3 tournevis Phillips et 1 tournevis testeur 150 - 250 V
isolation selon IEC 60900.

Conforme à la norme DIN EN/IEC 60900 - VDE AC 1000 V.

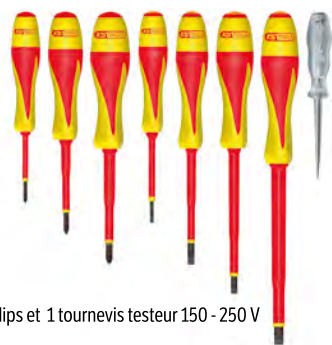

Code	Réf	Empreinte	N°	Composition	Prix € UHT
10002058	922.6218	Fente - Phillips	2,5 - 4 - 5,5 - 6,5 /PH0 - PH1 - PH2	8 pièces	42,70



TOURNEVIS KRAFTFORM XXL (JEU DE 12)

Jeu de 12 tournevis sur rack comprenant :
- 350 PH : PH2 x 100 mm
- 355 PZ : PZ1 x 80 mm, PZ2 x 100 mm
- 932 A : 1,0x5,5x100 mm, 1,2x7,0x125 mm
- 335 : 0,8x4,0x100 mm
- 367 TORX® : TX 15x80 mm, TX 20x100 mm, TX 25x100 mm
- 160 i VDE : 0,4x2,5x80 mm, 0,6x3,5x100 mm
- 247 : 0,5x3,0x70 mm
- rack : 2x190x50 mm.



Code	Réf	Empreinte	N°	Composition	Prix € UHT
0200681	05051011001	Fente - Phillips - Pozidriv - Torx	PH2-PZ1-PZ2-T15-T20-T25-2,5-3-3,5-4-5,5-7	12 pièces	54,94



TOURNEVIS ELECTRICIEN KRAFTFORM PLUS VDE 160I/7 (JEU DE 7)

Jeu de 6 tournevis + 1 détecteur de tension :
- 2 tournevis 162 i PH VDE : PH1x80 mm ; PH2x100 mm
- 4 tournevis 160 i VDE : 1 x 0,4x2,5x80 mm ; 1 x 0,6x3,5x100mm ; 1 x 0,8x4,0x100mm ; 1 x 1,0x5,5x125mm
- 1 détecteur de tension 247 : 1 x 0,5x3,0x70.



Code	Réf	Empreinte	N°	Composition	Prix € UHT
9120775	05006147001	Fente - Phillips	PH1-PH2 - 2,5-3,5-4,0-5,5 mm	7 pièces	38,20



TOURNEVIS PROTWIST ISOLE 100 V (JEU DE 6)

Lame cylindrique isolée pour 1000 V
testés individuellement à 10 000 V
extrémités avec code couleur pour faciliter l'identification
poignée à cœur polyamide, lame cylindrique en acier carbone-silicium
composition :
- 4 tournevis Fente : 2,5 - 3,5 - 4,0 - 5,0
- 2 tournevis Pozidriv : PZ1 - PZ2.

Conforme à la norme NF EN 60900.



Code	Réf	Empreinte	N°	Composition	Prix € UHT
10016460	ATDVE.J6PB	Fente - Pozidriv	2,5 - 3,5 - 4,0 - 5,5 - PZ1 - PZ2	6 pièces	48,10

OUTILLAGE

OUTILLAGE A MAIN VISSAGE



TOURNEVIS PROTWIST ISOLE 1000 V (JEU DE 5)

Lames de 27 % plus minces que les tournevis standard Facom
résistance aux solvants et aux produits chimiques
poignée souple confortable
code couleur et marquage de la taille de la panne et du type de tournevis
isolés jusqu'à 1000 V
composition :
- 3 tournevis Fente : 6,5 - 4,0 - 5,5
- 2 tournevis Pozidriv : PZ1 - PZ2.

Code	Réf	Empreinte	N°	Composition	Prix € UHT
10016461	ATD.J5TVEPB	Fente - Pozidriv	3,5 - 4,0 - 5,5 - PZ1 - PZ2	5 pièces	52,94



TOURNEVIS ELECTRONICIEN 2035/6A (JEU DE 6)

Jeu de 2 tournevis Phillips + 4 tournevis à fente :
- 2050 PH Micro : PH00 x 60 mm - PH0 x 60 mm
- 2035 Micro : 0,30 x 1,8 x 60 mm - 0,40 x 2,0 x 60 mm
0,40 x 2,5 x 80 mm - 10,50 x 3,0 x 80 mm.

Code	Réf	Empreinte	N°	Composition	Prix € UHT
0002286	05118150001	Fente - Phillips	1,8-2-2,5-3 - PH00-PH0	6 pièces	25,27



TOURNEVIS ELECTRONICIEN KRAFTFORM MICRO 12 UNIVERSAL 1 (JEU DE 12)

Jeu de 12 pièces sous pochette pliante fixable à la ceinture
- 2050 PH Micro : PH 00x60; PH 0x60
- 2067 TORX® HF : TX 5x40; TX 6x40
- 2035 Micro : 0,23x1,5x40; 0,30x1,8x60; 0,40x2,0x60; 0,40x2,5x80; 0,50x3,0x80
- 2054 Micro : 0,9x40; 1,5x60; 2x60
«take it easy» : profil et taille facilement repérables.

Code	Réf	Empreinte	N°	Composition	Prix € UHT
0200676	05073675001	Fente - Phillips - Resistorx - 6 pans	PH00-PH0 - T5-T6 - 1,5-1,8-2,0-2,5-3,0 - 0,9-1,5-2	12 pièces	48,33



TOURNEVIS PORTE-EMBOUTS KRAFTFORM KOMPAKT 28 SB

Pour embouts à emmanchement hexagonal 1/4»
selon DIN 3126-C 6,3 (ISO 1173) ainsi que de série 1
851/1 Z PH : 1 x PH 1x25; 1 x PH 2x25
855/1 Z PZ : 1 x PZ 1x25; 1 x PZ 2x25
800/1 Z : 1 x 1,0x5,5x25; 1 x 1,2x6,5x25.

Code	Réf	Empreinte	N°	Composition	Prix € UHT
0200682	05073240001	Fente - Phillips - Pozidriv	PH1-PH2-PZ1-PZ2-5,5-6,5	6 pièces	28,82



CLIQUET TOURNEVIS PORTE-EMBOUTS KOMPACT KRAFTFORM KK 27 RA

Pour embouts à emmanchement hexagonal 1/4»
selon DIN 3126-C 6,3 (ISO 1173) et de la série 1 Wera
851/1 Z PH : PH 1 x 25 - PH 2 x 25
855/1 Z PZ : PZ 1 x 25 - PZ 2 x 25
800/1 Z : 1,0 x 5,5 x 25 - 1,2 x 6,5 x 25.

Code	Réf	Empreinte	N°	Composition	Prix € UHT
0200590	05073660001	Fente - Phillips - Pozidriv	PH1-PH2-PZ1-PZ2-5,5-6,5	6 pièces	40,95



COFFRET D'EMBOUTS KRAFTFORM KOMPACT 12 (10 PIECES)

Tournevis, porte embouts Kraftform avec adaptateur à changement rapide Rapidaptor forme torsion des embouts, contre l'usure prématurée
composition :
- 1 tournevis 813R 1/4» 90 mm
- 5 embouts 867/1 TZ Torx : TX5, TX6, TX7, TX8, TX9 x 25 mm
- 3 embouts 851/1J : PH00 x 2mm, PH0 x 2,5mm, PH1 x 3 mm x 25 mm
- 1 embout 821/1 TZ PH : PH2 x 25 mm
embouts extra rigides pour un usage universel.

Code	Réf	Empreinte	N°	Composition	Prix € UHT
0200660	05135942001	Torx-Phillips	T5-T6-T7-T8-T9- PH00-PH0-PH1-PH2	10 pièces	35,55





OUTILLAGE

OUTILLAGE A MAIN VISSAGE



TOURNEVIS CLIQUET PORTE-EMBOUS KRAFTFORM KRAFTFORM VARIO RA SB (JEU DE 7)

Manche Kraftform Kompakt Vario RA avec fonction cliquet denture fine pour un faible angle de reprise
bague d'inversion (droite, fixe, gauche)
couple maximal : 50 Nm
admission six pans creux 6 mm pour lames doubles Wera Vario
6 lames doubles Vario (= 12 dimensions différentes)
80 RA : 1 x 6 x 115 mm
85 : 1 x PH 1 x PH 2 x 175 mm
86 : 1 x PZ 1 x PZ 2 x 175 mm
87 : 1 x TX 10 x TX 15 x 175 mm
81 : 1 x 0,6 x 4,0 x 175 mm
84 : 1 x 4 x 5 x 175 mm.



Code	Réf	Empreinte	N°	Composition	Prix € UHT
0200591	05073665001	Fente - Phillips - Pozidriv - Torx - 6 pans	PH1-PH2-PZ1-PZ2-T10-T15-T20-T25-4,0-6,0	7 pièces	53,86



COFFRET D'EMBOUS KRAFTFORM KOMPACT 50

Manche Kraftform avec lame baionnette escamotable adaptateur à changement rapide Rapidaptor composition :

- 1 tournevis porte-embouts Kraftform 817 R avec mandrin à serrage rapide Rapidaptor 1 x 1/4" x 133
- 1 embout 889/4 R : 1/4" x 100 mm
- 2 embouts 800/1 Z : 0,6 x 4,5 x 25; 1 x 1,0 x 5,5 x 25 mm
- 2 embouts 851/1 Z PH : PH1, PH2 x 25 mm
- 2 embouts 855/1 Z PZ : PZ1, PZ2 x 25 mm
- 6 embouts 867/1 Z TORX® BO : TX10, TX15, TX20, TX25, TX30, TX40 x 25 mm.



Code	Réf	Empreinte	N°	Composition	Prix € UHT
9120773	05056656001	Fente-Phillips-Pozidriv-Resistorx	4,5-5,5-PH1-PH2-PZ1-PZ2-T10-T15-T20-T25-T30-T40	14 pièces	61,47



TOURNEVIS MULTILAMES KRAFTFORM KOMPACT 60 (JEU DE 17)

Pochette pliante comprenant :

- 1 porte-embouts 816 R Kraftform avec mandrin à serrage rapide Rapidaptor 1/4" x 119 mm
- 800/4 Z : 1 x 5,5 x 89 mm
- 840/4 Z Hex-Plus : 3 x 89 mm; 4 x 89 mm; 5 x 89 mm
- 851/4 Z PH : PH 1 x 89 mm; PH 2 x 89 mm; PH 3 x 89 mm
- 855/4 Z PZ : PZ 1 x 89 mm; PZ 2 x 89 mm; PZ 3 x 89 mm
- 867/4 Z TORX® BO : TX 10 x 89 mm; TX 15 x 89 mm; TX 20 x 89 mm; TX 25 x 89; TX 30 x 89 mm.



Code	Réf	Empreinte	N°	Composition	Prix € UHT
9120772	05059295001	Fente - Phillips - Pozidriv - Resistorx - 6 pans	PH1-PH2-PH3-PZ1-PZ2-PZ3-T10-T15-T20-T25-T30-3-4-5-5,5	17 pièces	65,14



TOURNEVIS MULTILAMES KRAFTFORM KOMPACT 60 RA (JEU DE 17)

Composition :

- 816 RA : 1/4" x 142 mm
- 851/4 Z PH : PH 1 x 89 mm, PH 2 x 89 mm, PH 3 x 89 mm
- 855/4 Z PZ : 1 x PZ 1 x 89 mm, 1 x PZ 2 x 89 mm, 1 x PZ 3 x 89 mm
- 867/4 Z TORX® BO : TX 10 x 89 mm, TX 15 x 89 mm, TX 20 x 89 mm, TX 25 x 89 mm, TX 30 x 89 mm
- 800/4 Z : 1 x 5,5 x 89 mm
- 840/4 Z Hex-Plus : 1 x 3 x 89 mm, 1 x 4 x 89 mm, 1 x 5 x 89 mm, 1 x 6 x 89 mm.



Code	Réf	Empreinte	N°	Composition	Prix € UHT
0181402	05051040001	Fente - Phillips - Pozidriv - Resistorx - 6 pans	PH1-PH2-PH3-PZ1-PZ2-PZ3-T10-T15-T20-T25-T30-3-4-5-5,5-6-	17 pièces	77,56



TOURNEVIS MULTILAMES ISOLE KRAFTFORM KOMPACT VDE UNIVERSAL 1 (JEU DE 16)

Pochette comprenant :

- 1 manche Kraftform : 817 VDE 1 x 9x102 mm
- 14 lames isolées interchangeables
- KK 62 i : PH 1 x 154 mm, PH 2 x 154 mm
- KK 65 i PZ : PZ 1 x 154 mm, PZ 2 x 154 mm
- KK 65 i PZ/S : # 1 x 154 mm, # 2 x 154 mm
- KK 67 i TORX® : TX 10 x 154 mm, TX 15 x 154 mm, TX 20 x 154 mm, TX 25 x 154 mm
- KK 60 i : 0,4 x 2,5 x 154 mm, 0,6 x 3,5 x 154 mm, 0,8 x 4 x 154 mm, 1 x 5,5 x 154 mm
- 1 détecteur de tension.



Code	Réf	Empreinte	N°	Composition	Prix € UHT
0200630	05003474001	Fente - Phillips - Pozidriv - Torx	2,5-3,5-4-5,5-PH1-PH2-PZ1-PZ2-PZ/S1-PZ/S2-T10-T15-T20-T25	16 pièces	56,57

OUTILLAGE

OUTILLAGE A MAIN VISSAGE

CLE MALE



KS TOOLS

CLE MALE 6 PANS COURTE BRUNIE (JEU DE 9)

Acier trempé brunie.



Code	Réf	Empreinte	Ø (mm)	Prix € UHT
10006942	151.3211	6 pans	1,5 - 2 - 2,5 - 3 - 4 - 5 - 6 - 8 - 10	5,60



KS TOOLS

CLE MALE 6 PANS A TETE SPHERIQUE LONGUE, 2 A 10 MM (JEU DE 8)

Tête sphérique sur la partie longue idéale pour vis difficilement accessibles
poignée double fonction (support et poignée)
acier trempé.



Code	Réf	Empreinte	Ø (mm)	Prix € UHT
10006934	151.2100	6 pans	2 - 2,5 - 3 - 4 - 5 - 6 - 8 - 10	16,14



KS TOOLS

CLE MALE 6 PANS POUR EMPREINTE ABIMEE (9 PIECES)

Tête spécifique pour empreinte de vis abimées sur la partie courte
tête sphérique sur la partie longue
étui de rangement
acier trempé
selon DIN / ISO 2936.



Code	Réf	Empreinte	Ø (mm)	Prix € UHT
10523606	151.2800	6 pans	1,5 - 2 - 2,5 - 3 - 4 - 5 - 6 - 8 - 10	31,47



FACOM

CLE MALE TETE SPHERIQUE SUR ETUI (JEU DE 9)

Clés longues tête sphérique 6 pans présentées dans un étui compact à volet rabattable.



Code	Réf	Empreinte	Ø (mm)	Prix € UHT
10016464	83SH.JP9APF	6 pans	1,5 - 2,0 - 2,5 - 3,0 - 4,0 - 5,0 - 6,0 - 8,0 - 10	27,36



Wera

CLE MALE 6 PANS TETE SPHERIQUE 950/9 PKL HEX-PLUS 6 SB (JEU DE 9)

Système métrique
finition BlackLaser pour une protection élevée contre la corrosion
Hex-plus conférant une longévité supérieure aux vis 6 pans creux
composition : 1,5 x 90 - 2,0 x 100 - 2,5 x 112 - 3,0 x 126 - 4,0 x 140
5,0 x 160 - 6,0 x 180 - 8,0 x 200 - 10,0 x 219.



Code	Réf	Empreinte	Ø (mm)	Prix € UHT
0200571	05073596001	6 pans	1,5 - 2,0 - 2,5 - 3 - 4 - 5 - 6 - 8 - 10	18,31



Wera

CLE MALE 6 PANS TETE SPHERIQUE CHROMEE 950/+ PKL HEX-PLUS 1 SB (JEU DE 9)

Système métrique
haute tenue à la corrosion grâce au chromage
Hex-plus conférant une longévité supérieure aux vis 6 pans creux
composition : 1,5x90mm - 2,0x100 mm - 2,5x112mm - 3,0x126mm
4,0x140mm - 5,0x160mm - 6,0x180mm - 8,0x200 - 10,0x219 mm.



Code	Réf	Empreinte	Ø (mm)	Prix € UHT
0200574	05073391001	6 pans	1,5 - 2,0 - 2,5 - 3,0 - 4,0 - 5,0 - 6,0 - 8,0 - 10	25,97



Wera

CLE MALE 6 PANS TETE SPHERIQUE 950/9 SPKL HEX-PLUS MULTICOLOUR 1 SB (JEU DE 9)

Système métrique
finition BlackLaser pour une protection élevée contre la corrosion
clé avec gainage plastique de couleur «take it easy» pour trouver facilement la bonne taille et assurant une bonne prise en main
Hex-plus conférant une longévité supérieure aux vis 6 pans creux
composition : 1,5 x 90; 2,0 x 101; 2,5 x 112; 3,0 x 123; 4,0 x 137
5,0 x 154; 6,0 x 172; 8,0 x 195; 10,0 x 224.



Code	Réf	Empreinte	Ø (mm)	Prix € UHT
0200573	05073593001	6 pans	1,5 - 2 - 2,5 - 3 - 4 - 5 - 6 - 8 - 10	31,99



OUTILLAGE

OUTILLAGE A MAIN VISSAGE



KSTOOLS

CLE MALE TORX® LONGUE, T10 A T50 (JEU DE 8)

Idéale pour vis difficilement accessibles
poignée double fonction (support et poignée)
acier trempé.



Code	Réf	Empreinte	Ø (mm)	Prix € UHT
10006937	151.2300	Torx	T10 - T15 - T20 - T25 - T30 - T40 - T45 - T50	17,44



KSTOOLS

CLE MALE TORX® PERCE LONGUE, T10 A T50 (JEU DE 8)

Perçée des deux côtés
idéale pour vis difficilement accessibles
poignée double fonction (support et poignée)
acier trempé.



Code	Réf	Empreinte	Ø (mm)	Prix € UHT
10006938	151.2200	Resistorx	T10 - T15 - T20 - T25 - T30 - T40 - T45 - T50	18,93



FACOM

CLE MALE TORX LONGUE TETE SPERIQUE (JEU DE 8)

Conformes aux spécifications Torx®
étui compact à volet rabattable.



Code	Réf	Empreinte	N°	Prix € UHT
0178629	89S.JP8APF	Torx	T10-T15-T20-T25-T27-T30-T40-T45	80,77



Wera

CLE MALE TORX TETE SPHERIQUE 967/9 PKL TX 1SB (JEU DE 9)

Clés mâles hexagonales
finition BlackLaser pour lutter contre la corrosion
haute longévité
composition : 8 x 76* 9 x 79* 10 x 85* - 15 x 90 - 20 x 96 - 25 x 104 - 27 x 112 - 30 x 122 - 40 x 132
*sans perforation dans le profil sur la partie longue.



Code	Réf	Empreinte	N°	Prix € UHT
0200575	05073598001	Torx	T8-T9-T10-T15-T20-T25-T27-T30-T40	31,84



Wera

CLE MALE TORX TETE SPHERIQUE 967/9 PKL TX 1 SB (JEU DE 9)

Clés mâles hexagonales coudées
finition Blacklaser pour lutter contre la corrosion
haute longévité
gainage de couleur assurant une bonne prise en main et permettant la différenciation des dimensions
composition: 8 x 76*; 9 x 79*; 10 x 85**; 15 x 90; 20 x 96; 25 x 104; 27 x 112; 30 x 122; 40 x 132
*sans perforation et tête sphérique sur la partie longue
**sans perforation dans le profil sur la partie longue.



Code	Réf	Empreinte	N°	Prix € UHT
0200576	05073599001	Resistorx	T8-T9-T10-T15-T20-T25-T27-T30-T40	39,22



Wera

CLE MALE POIGNEE EN T A LAME HEXAGONALE 454

Pour vis à six pans creux
lame hexagonale
alliages spéciaux d'acier conférant une robustesse élevée.



Code	Réf	Empreinte	Ø (mm)	Prix € UHT
0200746	05013300001	6 pans	2,0	6,07
0200747	05013302001	6 pans	2,5	6,07
0200748	05013304001	6 pans	3,0	6,59
0200749	05013306001	6 pans	4,0	7,54
0200750	05013308001	6 pans	5,0	8,71



FACOM

CLE MALE POIGNEE EN «P» 6 PANS TETE SPHERIQUE (JEU DE 6)

Jeu de 6 clés hexagonales à boule métrique
poignée bi-matière ergonomique
lame en acier robuste
tête sphérique.



Code	Réf	Empreinte	Ø (mm)	Prix € UHT
10014968	84TZSA.PB	6 pans	3 - 4 - 5 - 6 - 7 - 8	42,44

OUTILLAGE

OUTILLAGE A MAIN VISSAGE



EMBOUS



ADAPTATEUR UNIVERSEL 893/4/1 K SB 1/4\"X50 MM

Avec double acier inoxydable et puissant aimant pour un maintien précis de l'embout convient aux embouts à emmanchement hexagonal 1/4" selon DIN 3126-C 6,3 (ISO 1173) et de la série 1 Wera.

Conforme à la norme DIN 3126 (CE) - ISO 1173.

Code	Réf	Empreinte	Longueur (mm)	Prix € UHT
0200669	05073401001	6 pans	50	4,82



ADAPTATEUR UNIVERSEL 899/4/1 SB 1/4\"X152MM

Avec douille acier inoxydable et puissant aimant pour un maintien précis de l'embout convient aux embouts à emmanchement hexagonal 1/4" selon DIN 3126-C 6,3 (ISO 1173) et de la série 1 Wera.

Conforme à la norme DIN 3126 (CE) - ISO 1173.

Code	Réf	Empreinte	Longueur (mm)	Prix € UHT
0200671	05134398001	6 pans	152	13,64



ADAPTATEUR UNIVERSEL 895/4/1 K SB 1/4\"X52 MM

Attachement à changement rapide des embouts avec puissant aimant permanent pour un maintien précis convient aux embouts à emmanchement hexagonal 1/4" selon DIN 3126-C 6,3 (ISO 1173) et de la série 1 Wera.

Conforme à la norme DIN 3126 (CE) - ISO 1173.

Code	Réf	Empreinte	Longueur (mm)	Prix € UHT
0200670	05073318001	6 pans	52	13,81



PORTE-EMBOUS UNIVERSEL RAPIDAPTOR 889/4/1 K

Convient aux embouts à emmanchement hexagonal 1/4" selon DIN 3126-C 6,3 et E 6,3 (ISO 1173) ainsi que des séries 1 et 4 Wera technologie Rapidaptor pour un changement rapide des embouts offrant les fonctions «rapid-in», «rapid-out», «rapid-spin», «chuck-all» et «single hand».

Conforme à la norme DIN 3126 (CE) - ISO 1173.

Code	Réf	Empreinte	Longueur (mm)	Prix € UHT
0200673	05073421001	6 pans	50	15,10



PORTE-EMBOUS UNIVERSEL RAPIDAPTOR BITENSION 897/4R

Convenant pour embouts à emmanchement hexagonal 1/4" selon DIN 3126-C 6,3 et E 6,3 (ISO 1173) ainsi que des séries 1 et 4 Wera BiTorsion pour une longévité accrue, technologie Rapidaptor offrant les fonctions «rapid-in», «rapid-out», «rapid-spin», «chuck-all» et «single-hand».

Conforme à la norme DIN 3126 (CE) - ISO 1173.

Code	Réf	Empreinte	Longueur (mm)	Prix € UHT
0200674	05073420001	6 pans	75	21,56



PORTE-EMBOUS UNIVERSEL RAPIDAPTOR 887/4 RR

Convenant pour embouts à emmanchement hexagonal 1/4" selon DIN 3126-C 6,3 et E 6,3 (ISO 1173) ainsi que des séries 1 et 4 Wera technologie Rapidaptor offrant les fonctions «rapid-in», «rapid-out», «rapid-spin», «chuck-all» et «single-hand» aimant annulaire et douille de butée pour une tenue sûre de la vis sur l'outil.

Conforme à la norme DIN 3126 (CE) - ISO 1173.

Code	Réf	Empreinte	Longueur (mm)	Prix € UHT
0200672	05073511001	6 pans	57	21,60



PORTE-EMBOUS IMPAKTOR 897/4 IMP R SB

Porte-embouts Impaktor permettant d'amortir les pics d'impulsion extrêmes effet «torsion» très poussé grâce aux deux éléments à ressort avec aimant annulaire, pour un maintien aisé des vis même longues et lourdes l'aimant est rétractable, ce qui permet sa neutralisation convenant pour embouts à emmanchement hexagonal 1/4" selon DIN 3126-C 6,3 et de la série 1 Wera.

Code	Réf	Longueur (mm)	Prix € UHT
0200668	05073990001	75	21,56



ADAPTATEUR UNIVERSEL SDS-PLUS 899/14/1 SB 1/4\"X79MM

Convenant pour embouts à emmanchement hexagonal 1/4" selon DIN 3126-C 6,3 (ISO 1173) et de la série 1 Wera avec douille acier inoxydable, jonc d'arrêt et puissant aimant permanent.

Conforme à la norme DIN 3126 (CE) - ISO 1173.

Code	Réf	Empreinte	Longueur (mm)	Prix € UHT
0200675	05134397001	6 pans	79	16,61



OUTILLAGE

OUTILLAGE A MAIN VISSAGE



MINI CLIQUET A EMBOUTS 1/4" (8001 A)

Pour l'admission d'embouts à emmanchement hexagonal 1/4"
l'adaptateur 870/1 permet également l'utilisation de douilles 1/4"
100 % acier forgé
faible angle de reprise 6°
inversion de la rotation via le levier inverseur.

Conforme à la norme DIN 3126 (CE) - ISO 1173.



Code	Réf	Longueur (mm)	Prix € UHT
0200667	05073230001	87	33,19



EMBOUIT PHILLIPS Z 851/1

Empêche la rupture prématurée de l'empreinte.



Code	Réf	Empreinte	N°	Longueur (mm)	Composition	Prix € UHT
0200649	05073305001	Phillips	PH2	25	2 pièces	1,51
0200654	05072401001	Phillips	PH2	25	10 pièces	4,23
0200643	05072441001	Phillips	PH2	25	100 pièces	35,46



EMBOUIT PHILLIPS Z 851/1 SB (JEU DE 3)

Extra-rigide pour un usage universel
empêche la rupture prématurée de l'empreinte.



Code	Réf	Empreinte	N°	Longueur (mm)	Composition	Prix € UHT
0200648	05073307001	Phillips	PH1-PH2-PH3	25	3 pièces	1,89



EMBOUIT PHILLIPS TZ 851/1 SB (JEU DE 3)

Forme torsion pour amortir les pics de couple
extra rigide pour un usage universel.



Code	Réf	Empreinte	N°	Longueur (mm)	Composition	Prix € UHT
0200647	05073326001	Phillips	PH1-PH2-PH3	25	3 pièces	3,10



EMBOUIT POZIDRIV Z 855/1

Extra-rigide pour un usage universel
empêche la rupture prématurée de l'empreinte.



Code	Réf	Empreinte	N°	Longueur (mm)	Composition	Prix € UHT
0200651	05073309001	Pozidriv	PZ2	25	2 pièces	1,51
0200655	05072404001	Pozidriv	PZ2	25	10 pièces	4,23
0200644	05072444001	Pozidriv	PZ2	25	100 pièces	35,46



EMBOUIT POZIDRIV Z 855/1 SB (JEU DE 3)

Extra-rigide pour un usage universel
empêche la rupture prématurée de l'empreinte.



Code	Réf	Empreinte	N°	Longueur (mm)	Composition	Prix € UHT
0200650	05073311001	Pozidriv	PZ1-PZ2-PZ3	25	3 pièces	1,89



EMBOUIT TORX Z 867/1 SB

Extra-rigide pour un usage universel
empêche la rupture prématurée de l'empreinte.



Code	Réf	Empreinte	N°	Longueur (mm)	Composition	Prix € UHT
0200652	05073375001	Torx	T10-T15-T20	25	3 pièces	3,65
0200653	05073376001	Torx	T25-T30-T40	25	3 pièces	3,65



EMBOUIT TORX Z 867/1

Extra-rigide pour un usage universel
empêche la rupture prématurée de l'empreinte.



Code	Réf	Empreinte	N°	Longueur (mm)	Composition	Prix € UHT
0200635	05072446001	Torx	T10	25	100 pièces	71,01
0200636	05072447001	Torx	T15	25	100 pièces	71,01
0200656	05072408001	Torx	T20	25	10 pièces	9,32
0200637	05072448001	Torx	T20	25	100 pièces	71,01
0200657	05072409001	Torx	T25	25	10 pièces	9,32
0200638	05072449001	Torx	T25	25	100 pièces	71,01
0200639	05072451001	Torx	T30	25	100 pièces	71,01



EMBOUIT PHILLIPS TZ 851/4

Extra rigide pour un usage universel
empêche la rupture prématurée de l'empreinte.



Code	Réf	Empreinte	N°	Longueur (mm)	Composition	Prix € UHT
0200602	05134380001	Phillips	PH1	50	2 pièces	4,46
0200603	05134381001	Phillips	PH2	50	2 pièces	4,46



EMBOUIT POZIDRIV TZ 855/4

Extra rigide pour un usage universel
empêche la rupture prématurée de l'empreinte.



Code	Réf	Empreinte	N°	Longueur (mm)	Composition	Prix € UHT
0200606	05134384001	Pozidriv	PZ1	50	2 pièces	4,46
0200607	05134385001	Pozidriv	PZ2	50	2 pièces	4,46

OUTILLAGE

OUTILLAGE A MAIN VISSAGE



EMBOU TORX Z 867/4

Carte de 2 embouts.

Code	Réf	Empreinte	N°	Longueur (mm)	Composition	Prix € UHT
0200645	05073722001	Torx	T20	50	2 pièces	6,05
0200646	05073723001	Torx	T25	50	2 pièces	6,05



EMBOU PHILLIPS TS INOX 3851/1

Contre le risque de rouille erratique (idéal pour le vissage de vis inox) forme torsion contre l'usure prématurée
«take it easy» : profil et taille facilement repérables.

Code	Réf	Empreinte	N°	Longueur (mm)	Prix € UHT
0200624	05073610001	Phillips	PH1	25	3,26
0200625	05073611001	Phillips	PH2	25	3,26



EMBOU POZIDRIV TS INOX 3855/1

Contre le risque de rouille erratique (idéal pour le vissage de vis inox) forme torsion contre l'usure prématurée
«take it easy» : profil et taille facilement repérables.

Code	Réf	Empreinte	N°	Longueur (mm)	Prix € UHT
0200626	05073613001	Pozidriv	PZ1	25	3,26
0200627	05073614001	Pozidriv	PZ2	25	3,26



EMBOU TORX TS INOX 3867/1

Contre le risque de rouille erratique (idéal pour le vissage de vis inox) forme torsion contre l'usure prématurée
«take it easy» : profil et taille facilement repérables.

Code	Réf	Empreinte	N°	Longueur (mm)	Prix € UHT
0200628	05073622001	Torx	T20	25	3,62
0200629	05073623001	Torx	T25	25	3,62



EMBOU PHILLIPS DIAMANT BDC 851/1

Bi-Torsion pour protéger l'empreinte des contraintes élevées revêtement diamanté pour un positionnement sûr dans la vis
«take it easy» : profil et taille facilement repérables.

Code	Réf	Empreinte	N°	Longueur (mm)	Prix € UHT
0200608	05073332001	Phillips	PH1	25	3,46
0200609	05073333001	Phillips	PH2	25	3,46



EMBOU POZIDRIV DIAMANT BDC 855/1

Bi-Torsion pour protéger l'empreinte des contraintes élevées revêtement diamanté pour un positionnement sûr dans la vis
«take it easy» : profil et taille facilement repérables.

Code	Réf	Empreinte	N°	Longueur (mm)	Prix € UHT
0200610	05073336001	Pozidriv	PZ1	25	3,46
0200611	05073337001	Pozidriv	PZ2	25	3,46



EMBOU TORX DIAMANT BDC SB 867/1

Bi-Torsion pour protéger l'empreinte des contraintes élevées revêtement diamanté pour un positionnement sûr dans la vis
«take it easy» : profil et taille facilement repérables.

Code	Réf	Empreinte	N°	Longueur (mm)	Prix € UHT
0200612	05134376001	Torx	T20	25	3,83
0200613	05134377001	Torx	T25	25	3,83
0200614	05134378001	Torx	T30	25	3,83



EMBOU PHILLIPS IMPAKTOR IMP DC 851/1 SB PH 2X25 MM

Particulièrement indiqué pour l'utilisation avec les visseuses à chocs revêtement diamanté pour une bonne accroche dans la vis
«take it easy» : profil et taille facilement repérables technologie Impaktor pour une durée de vie supérieure.

Code	Réf	Empreinte	N°	Longueur (mm)	Prix € UHT
0200631	05073916001	Phillips	PH2	25	3,53



EMBOU POZIDRIV IMPAKTOR IMP DC 855/1

Particulièrement indiqué pour l'utilisation avec les visseuses à chocs revêtement diamanté pour une bonne accroche dans la vis
«take it easy» : profil et taille facilement repérables.

Code	Réf	Empreinte	N°	Longueur (mm)	Prix € UHT
0200604	05073921001	Pozidriv	PZ2	25	3,53
0200605	05073922001	Pozidriv	PZ3	25	3,53



EMBOU TORX IMPAKTOR IMP DC 867/1

Particulièrement indiqué pour l'utilisation avec les visseuses à chocs revêtement diamanté pour une bonne accroche dans la vis
«take it easy» : profil et taille facilement repérables.

Code	Réf	Empreinte	N°	Longueur (mm)	Prix € UHT
0200632	05073924001	Torx	T20	25	3,98
0200633	05073925001	Torx	T25	25	3,98
0200634	05073926001	Torx	T30	25	3,98



OUTILLAGE

OUTILLAGE A MAIN VISSAGE



EMBOUT PHILLIPS IMPAKTOR IMP DC 851/4 SB PH 2X50 MM

Particulièrement indiqué pour l'utilisation avec les visseuses à chocs revêtement diamanté pour une bonne accroche dans la vis «take it easy»: profil et taille facilement repérables technologie Impaktor pour une durée de vie supérieure.

Code	Réf	Empreinte	N°	Longueur (mm)	Prix € UHT
0200621	05073956001	Phillips	PH2	50	5,33



EMBOUT POZIDRIV IMPAKTOR IMP DC 855/4

Particulièrement indiqué pour l'utilisation avec les visseuses à chocs revêtement diamanté pour une bonne accroche dans la vis «take it easy»: profil et taille facilement repérables.

Code	Réf	Empreinte	N°	Longueur (mm)	Prix € UHT
0200622	05073961001	Pozidriv	PZ2	50	5,33
0200623	05073962001	Pozidriv	PZ3	50	5,33



EMBOUT TORX IMPAKTOR IMP DC 867/4

Particulièrement indiqué pour l'utilisation avec les visseuses à chocs revêtement diamanté pour une bonne accroche dans la vis «take it easy»: profil et taille facilement repérables.

Code	Réf	Empreinte	N°	Longueur (mm)	Prix € UHT
0200641	05073965001	Torx	T25	50	5,94
0200640	05073964001	Torx	T20	50	5,94
0200642	05073966001	Torx	T30	50	5,94



ETUI D'EMBOUS BIT-CHECK 6 UNIVERSAL 2 SB (6 PIECES)

6 embouts de 50 mm de long à emmanchement hexagonal 1/4" pour porte-embouts ou connexion directe sur machines, forme torsion (T) contre l'usure prématurée, extra-rigides (Z) particulièrement indiqués pour les vis devant pénétrer dans des matériaux durs (tôle ou métal par ex.)

composition :

- 1 embout 851/4 TZ PH : PH2 x 50 mm
- 2 embouts 855/4 TZ PZ : PZ1; PZ2 x 50 mm
- 3 embouts 867/4 Z TORX® : TX15; TX20; TX25 x 50 mm.

Conforme à la norme DIN 3126 (CE) - ISO 1173.

Code	Réf	Empreinte	N°	Longueur (mm)	Composition	Prix € UHT
0200662	05073638001	Phillips - Pozidriv - Torx	PH1-PH2 - PZ1-PZ2 - T15-T20-T25	50	6 pièces	12,17



ETUI D'EMBOUS BIT-CHECK 6 TX UNIVERSAL 1 SB (6 PIECES)

Embouts de 50 mm de long. emmanchement hexagonal 1/4" pour porte-embouts ou connexion directe sur machines, extra-rigides Z Indiqué pour les vis devant pénétrer dans des matériaux durs (tôle ou métal par ex.) composition :

- 6 embouts 867/4 Z TORX® : TX10, TX15, TX20, TX25, TX30, TX40 x 50 mm.

Conforme à la norme DIN 3126 (CE) - ISO 1173.

Code	Réf	Empreinte	N°	Longueur (mm)	Composition	Prix € UHT
0200663	05073637001	Torx	T10-T15- T20-T25- T30-T40	50	6 pièces	14,11



ETUI D'EMBOUS BIT-CHECK 6 TX UNIVERSAL 1 (6 PIECES)

Composition : 6 embouts 867/4 Z TORX® : TX10, TX15, TX20, TX25, TX30, TX40 x 50 mm emmanchement hexagonal 1/4"

indiqués pour les vis devant pénétrer dans des matériaux durs.

Code	Réf	Empreinte	N°	Longueur (mm)	Composition	Prix € UHT
0171718	05056472001	Torx	T10-T15- T20-T25- T30-T40	50	6 pièces	21,29



ETUI D'EMBOUS BIT-CHECK 7 TX UNIVERSAL 1 SB (7 PIECES)

Embouts de 25 mm de long à emmanchement hexagonal 1/4" pour porte-embouts, extra-rigides Z indiqués pour les vis devant pénétrer dans des matériaux durs (tôle ou métal par ex.) Porte-embouts universel avec douille acier inoxydable et puissant aimant permanent pour visseuse ou utilisation sur porte-mèches d'une perceuse électronique composition :

- 1 porte embout 893/4/1 K : 1/4" x 50 mm
- 6 embouts 867/1 Torx : TX10, TX15, TX20, TX25, TX30, TX40 x 25 mm.

Conforme à la norme DIN 3126 (CE) - ISO 1173.

Code	Réf	Empreinte	N°	Longueur (mm)	Composition	Prix € UHT
0200665	05073404001	Torx	T10-T15- T20-T25- T30-T40	25	7 pièces	11,41



OUTILLAGE

OUTILLAGE A MAIN VISSAGE



ETUI D'EMBOUS BIT-CHECK 7 UNIVERSAL 1 SB (7 PIECES)

6 embouts de 25 mm de long à emmanchement hexagonal 1/4" pour porte-embouts extra-rigides particulièrement indiqué pour les vis devant pénétrer dans des matériaux durs (tôle ou métal par ex.)
porte-embouts universel avec douille acier inox et puissant aimant permanent pour visseuse ou utilisation sur porte-mèches d'une perceuse électronique
composition :

- 1 porte embout universel 893/4/1 K : 1/4" x 50 mm
- 2 embouts 851/1 Z PH : PH1, PH2 x 25 mm
- 2 embouts 855/1 Z PZ : PZ1, PZ2 x 25 mm
- 2 embouts 800/1 Z : 1,0x5,5 x 25 mm; 1,2x6,5 x 25 mm.

Conforme à la norme DIN 3126 (CE) - ISO 1173.



Code	Réf	Empreinte	N°	Longueur (mm)	Composition	Prix € UHT
0200661	05073406001	Fente - Phillips - Pozidriv	PH1 - PH2 - PZ1 - PZ2 - 5,5 - 6,5	25	7 pièces	9,09



COFFRET D'EMBOUS BIT-CHECK 30 UNIVERSEL 1 (30 PIECES)

Coffret de 29 embouts et 1 porte-embouts rapidator à changement rapide garnissage universel pour tous domaines d'application
composition :

- 1 adaptateur Rapidaptor 889/4/1K
- 3 embouts 855/1 TH PZ : 2 PZ1x25 mm, 3 PZ2x25 mm, 1PZ3x25 mm
- 5 embouts 867/1 Z Torx BO : TX10, TX15, TX20, TX25, TX30 x 25 mm.
- 5 embouts 840/1Z Hex-plus : 3-4-5-6-8 x 25 mm
- 3 embouts 851/1 Z PH : 2 PH1x25mm, 3 PH2x25mm, 1 PH3x25mm
- 6 embouts 867/1 TZ Torx : TX10, TX15, TX20, TX25, TX30, TX40 x 25 mm
- 1 embout 800/1 TZ : 1 X 1,0 x 5,5 x 25 mm.



Code	Réf	Empreinte	N°	Longueur (mm)	Composition	Prix € UHT
0117997	05056440001	pozidriv-torx-torx-tamper-hexagonal-philips-fente	PZ1-PZ2-PZ3-T10-T15-T20-T25-T30-3-4-5-6-8-PH1-PH2-PH3-5,5	25	30 pièces	38,02



ETUI D'EMBOUS BIT-CHECK 6 INOX 1 SB (JEU DE 6)

Jeu de 6 embouts inox particulièrement utilisation
«take it easy» : profil et taille facilement repérables
composition :

- 1 embout 3840/4 Hex-plus : 5,5 x 50 mm
- 2 embouts 3855/4 : PZ2 x 50 mm
- 3 embouts 3867/4 Torx : 1 x TX20 x 50 mm, 2 x TX20 x 50 mm

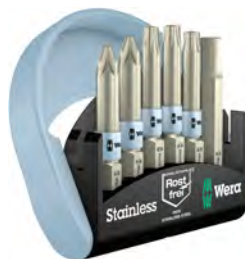

Code	Réf	Empreinte	N°	Longueur (mm)	Composition	Prix € UHT
0200659	05073634001	Phillips - Pozidriv - 6 pans	PH1 - PH2 - PZ1 - PZ2 - 5,5 - 6,5	25	6 pièces	20,70



COFFRET D'EMBOUS BIT-CHECK 10 INOX 1 SB

Coffret comprenant 1 porte-embouts Rapidaptor 3888/4/1 K en acier inox avec mandrin à changement rapide et 9 embouts inox.
particulièrement préconisé pour la pose de vis terrasse et la pose d'éléments décoratifs
utilisation préconisée avec des vis inox
composition :

- 1 adaptateur 3888/4/1 K : 1/4" x 50 mm
- 1 embout 3851/1 TS PH : PH2 x 25 mm
- 3 embouts 3855/1 TS PZ : 1 PZ1; 2 x PZ2 x 25 mm
- 5 embouts 3867/1 TS TORX® : TX10; TX15; TX20; TX25; TX30 x 25 mm.



Code	Réf	Empreinte	N°	Longueur (mm)	Composition	Prix € UHT
0200620	05073630001	phillips-pozidriv-torx	PH2-PZ1-PZ2-T10-T15-T20-T25-T30	25	10 pièces	37,60



ETUI D'EMBOUS BIT-CHECK 10 INOX 1 (10 PIECES)

Coffret de 10 pièces comprenant 1 porte-embouts Rapidaptor inox à changement rapide et 9 embouts inox.
utilisation préconisée avec des vis inox
composition :

- 1 porte embout 3888/4/1 K 1/4 50mm
 - 1 embout 3851/1 TS PH : PH 2 x 25mm
 - 3 embouts 3855/1 TS PZ : 1 PZ1 x 25mm - 2 PZ2 x 25mm
 - 5 embouts 3867/1 TS TORX® : TX10 - TX15 - TX20 - TX25 - TX30 x 25 mm
- particulièrement préconisé pour la pose de vis terrasse et la pose d'éléments décoratifs.



Code	Réf	Empreinte	N°	Longueur (mm)	Composition	Prix € UHT
0181374	05071110001	phillips-pozidriv-torx	PH2-PZ1-PZ2-T10-T15-T20-T25-T30	25	10 pièces	47,70



ETUI D'EMBOUS BIT-CHECK 6 IMPAKTOR 1 SB (6 PIECES)

Embouts Impaktor à emmanchement hexagonal 1/4 pour aux porte-embouts ou connexion directe sur machines
particulièrement indiquée pour l'emploi avec des visseuses à impact/percussion usuelles
revêtement diamanté rugueux permettant, grâce à une résistance frictionnelle accrue, de réduire le risque de dérapage hors des vis
composition :

- 2 embouts 851/4 IMP DC : PH2, PH3 x 50 mm
- 2 embouts 855/4 IMP DC : PZ2, PZ3 x 50 mm
- 2 embouts 867/4 IMP DC : TX25, TX30 x 50 mm.

Conforme à la norme DIN 3126 (CE) - ISO 1173.

Code	Réf	Empreinte	N°	Longueur (mm)	Composition	Prix € UHT
0200664	05073890001	Phillips - Pozidriv - Torx	PH1-PH3-PZ2-PZ3-TX25-TX30	50	6 pièces	24,79



OUTILLAGE

OUTILLAGE A MAIN VISSAGE



COFFRET D'EMBOUS BIT-CHECK 10 IMPAKTOR 1 SB (10 PIECES)

Coffret comprenant 1 porte-embouts Impaktor avec admission à jonc d'arrêt et aimant annulaire pour un positionnement sûr des embouts et 9 embouts Impaktor :

- 1 adaptateur 897/4 Impaktor R : 1/4" x 75 mm
- 2 embouts 851/1 IMP DC : PH2, PH3 x 25 mm
- 2 embouts 855/1 IMP DC : PZ2, PZ3 x 25 mm
- 3 embouts 867/1 IMP DC : TX20, TX25, TX30 x 25 mm
- 2 embouts 840/1 IMP DC : 4,0 - 5,0 x 25 mm.

Code	Réf	Empreinte	N°	Longueur (mm)	Composition	Prix € UHT
0200619	05073980001	phillips- pozidriv-torx- hexagonal	PH2- PH3-PZ2- PZ3-T20- T25-T30-4-5	25	10 pièces	46,98



COFFRET D'EMBOUS BIT-CHECK 10 TX IMPAKTOR 1 (10 PIECES)

Coffret comprenant 1 porte-embouts avec aimant annulaire permettant de maintenir les vis longues et lourdes et 9 embouts

indiqué pour l'emploi avec des visseuses à impact/percussion usuelles revêtement diamanté pour une bonne accroché dans la vis

composition :

- 1 adaptateur Impaktor 897/4
- 9 embouts 867/1 IMP DC : 3 TX20, 3 TX25, 2 TX30, 1 TX40 x 25 mm.

Code	Réf	Empreinte	N°	Longueur (mm)	Composition	Prix € UHT
0171530	05057688001	torx	T20-T25- T30-T40	25	10 pièces	59,65



COFFRET D'EMBOUS ET MINI CLIQUET - BIT-CHECK 10 ZYKLOP MINI 1

Composition :

- 1 mini-cliquet à embouts 100% acier forgé
- 9 embouts extra-rigide :

PH : 1 - 2 x 25mm

PZ : 1 - 2 x 25mm

TORX® : 15 - 20 - 25 x 25mm

Hex-Plus : 4 - 5 x 25 mm

convient pour l'admission d'embouts à emmanchement hexagonal 1/4"

utilisation de douilles 1/4" possible avec l'adaptateur 870/1 Wera.

Conforme à la norme DIN 3126 (CE) - ISO 1173.

Code	Réf	Empreinte	Composition	Prix € UHT
0200658	05073645001	1/4"	10 pièces	36,70



EMBOUS DE VISSAGE A CODE COULEUR TORSIONPOWER® 1/4" (JEU DE 15)

Entraînement 6 pans selon DIN 3126 / ISO 1173 - C 6,3 pour une utilisation manuelle ou avec visseuse

code couleur

acier nickelé

porte-embouts magnétique

composition :

- 1 adaptateur 1/4"
- 2 embouts Fente : 4 - 6 mm
- 2 embout PH : PH1 - PH2
- 2 embouts PZ : PZ1 - PZ2
- 3 embouts 6 pans : 3 - 4 - 5 mm
- 5 embouts Torx : T10 - T15 - T20 - T25 - T30.

Conforme à la norme DIN 3126 (CE) - ISO 1173.

Code	Réf	Empreinte	N°	Longueur (mm)	Composition	Prix € UHT
10006957	918.3000	fente-phillips- pozidriv- hexagonal- torx	4-6-PH1-PH2- PZ1-PZ2-3- 4-5-T10-T15- T20-T25-T30	25	15 pièces	12,64



EMBOUS DE VISSAGE 1/4" (JEU DE 32)

Entraînement 6 pans selon DIN 3126 / ISO 1173 - C 6,3 pour une utilisation manuelle ou avec visseuse

adaptateur 1/4, porte-embouts magnétique à verrouillage rapide fournis - acier nickelé

composition :

- adaptateur 1/4"
- embout porte-douilles 1/4"
- 3 embouts PH : PH1 - PH2 - PH3
- 6 embouts PZ : 2 x PZ1 - 2 x PZ2 - 2 x PZ3
- 3 embouts Fente : 5,5 - 6,5 - 8 mm
- 3 embouts hexagonaux : 4 - 5 - 6 mm
- 15 embouts Torx : 2 x T10 - 3 x T15 - 2 x T20 - 3 x T25 - 3 x T30 - 2 x T40.

Conforme à la norme DIN 3126 (CE) - ISO 1173.

Code	Réf	Empreinte	N°	Longueur (mm)	Composition	Prix € UHT
10006916	911.2060	phillips- pozidriv- fente- hexagonal- torx	PH1-PH2-PH3- PZ1-PZ2-PZ3- 5,5-6,5-8-4-5- 6-T10-T15-T20- T25-T30-T40	25	32 pièces	14,09



EMBOUS DE VISSAGE A CODE COULEUR TORSIONPOWER® 1/4" (JEU DE 32)

Entraînement 6 pans selon DIN 3126 / ISO 1173 - C 6,3 pour une utilisation manuelle ou avec visseuse

code couleur - acier nickelé

porte-embouts magnétique à verrouillage automatique 1/4"

composition :

- 1 adaptateur 1/4"
- 1 cliquet 1/4"
- 3 embouts Fente : 3 - 4 - 5 - 6 mm
- 4 embouts PH : 1 x PH1 - 2 x PH2 - 1 x PH3
- 4 embouts PZ : 1 x PZ1 - 2 x PZ2 - 1 x PZ3
- 4 embouts hexagonaux : 3 - 4 - 5 - 6 mm
- 7 embouts Torx : T10 - T15 - T20 - T25 - T27 - T30 - T40
- 7 embouts Torx TB : TB10 - TB15 - TB20 - TB25 - TB27 - TB30 - TB40.

Conforme à la norme DIN 3126 (CE) - ISO 1173.

Code	Réf	Empreinte	N°	Longueur (mm)	Composition	Prix € UHT
10006958	918.3030	fente- phillips- pozidriv- hexagonal- torx-torx- tamper	3-4-5-6-PH1- PH2-PH3-PZ1- PZ2-PZ3-T10- T15-T20-T25-T27- T30-T40-TB10- TB15-TB40	25	32 pièces	27,00



OUTILLAGE

OUTILLAGE A MAIN PINCE

PINCE MULTIPRISES



PINCE MULTIPRISE ENTREPASSEE

Mors dentés Crémaillère 6 - 7 positions
système anti pince-doigts
mâchoires biseautées et bec poli
thermolaquée rouge
Chrome Vanadium.

Conforme à la norme DIN ISO 8976.

Code	Réf	Longueur (mm)	Capacité de serrage maximale (mm)	Prix € UHT
10007159	115.2000	240	45	12,34



PINCE MULTIPRISE VANADIX

Excellent serrage sur toute forme de pièces
7 points d'accrochage : très grande précision
branches entre passées anti-pincement.

Code	Réf	Longueur (mm)	Capacité de serrage maximale (mm)	Poids (kg)	Prix € UHT
0151794	010924	240	27	0,310	19,08



PINCE MULTIPRISES KS GAINEE, 10

Poignées gainées
mors dentés
crémailière 7 positions
bec et crémailière polis
chrome Vanadium.

Code	Réf	Longueur (mm)	Capacité de serrage maximale (mm)	Prix € UHT
10007168	115.2001	240	36	10,13



PINCE MULTIPRISE STANDARD 250 MM

Branches spatulées pour un bon confort d'utilisation
denture autoserrante
8 positions de réglage
crémailière et pivot souple, moins de points de blocage
sécurité anti-pince-doigts
gaines pvc.

Code	Réf	Longueur (mm)	Capacité de serrage maximale (mm)	Prix € UHT
10014983	170A.25	250	44	14,75



PINCE MULTIPRISE A CREMAILLIERE 250 MM

Autobloquante sur tubes et écrous : ne glisse pas sur la pièce
crémailière à 5 positions
zone serre-tube à la forme parfaitement adaptée pour vis et écrous
ergot de protection évitant les pincements
mâchoires à dents spécialement trempées
dureté d'environ 61 HRCier électrique au chrome vanadium, forgé, trempé à l'huile
pince noire atraitementisée, tête polie
poignées gainées en plastique.

Code	Réf	Longueur (mm)	Capacité de serrage maximale (mm)	Pour tube (")	Prix € UHT
0199348	89 01250	250	36	1,5/16	20,44



PINCE MULTIPRISE COBRA

Charnière entrecassée
réglage par pression de l'ergot
auto-bloquante sur tubes et boulons
revêtement des branches anti-dérapant
dureté 61 HRC.

Conforme à la norme DIN ISO 8976.

Code	Réf	Longueur (mm)	Capacité de serrage maximale (mm)	Pour tube (")	Prix € UHT
0180216	87 01125	125	27	1	25,89
9121944	87 01150	150	30	1,1/4	26,56
0180200	87 01180	180	36	1,1/2	27,80
9110232	87 01250	250	46	2	29,54
0180201	87 01300	300	60	2,3/4	41,11
9121942	87 01400	400	95	3,1/2	71,94
9111076	87 01560	560	120	4,1/2	120,41



PINCE MULTIPRISE COBRA GAINAGE BI-MATIERE

Réglage à même la pièce par simple pression du bouton
autobloquante sur tubes et écrous
intérieur des mâchoires trempée : dureté 61HRC
charnière entrecassée
encliquetage sur l'axe d'articulation (pas de dérèglement accidentel)
version avec poignées affilées bi-matière sans col.

Conforme à la norme DIN ISO 8976.

Code	Réf	Longueur (mm)	Capacité de serrage maximale (mm)	Pour tube (")	Prix € UHT
0180220	87 02250	250	46	2	33,30



PINCE MULTIPRISE COBRA 250 MM EFFILEE

Mâchoires longues et pointues
réglage par bouton poussoir à 19 positions
branches gainées PVC antidérapantes.

Conforme à la norme DIN ISO 8976.

Code	Réf	Longueur (mm)	Capacité de serrage maximale (mm)	Pour tube (")	Prix € UHT
0018118	8751250	250	34	1,1/4	31,96



OUTILLAGE

OUTILLAGE A MAIN PINCE



PINCE MULTIPRISE ALLIGATOR

Branches gainées en PVC antidérapant
charnière entrepassée
autobloquante sur tubes et écrous
dureté des dents environ 61 HRC
acier électrique au chrome vanadium, forgé, trempé à l'huile
9 positions de réglage.

Conforme à la norme DIN ISO 8976.

Code	Réf	Longueur (mm)	Capacité de serrage maximale (mm)	Pour tube (")	Prix € UHT
0156495	88 01 250	250	46	2	22,46
0156496	88 01 300	300	60	2,3/4	33,70



PINCE MULTIPRISE SMART GRIP 250 MM

S'adapte automatiquement par simple pression des branches
emploi d'une seule main pour droitiers et gauchers
autobloquante sur tubes et écrous
tête polie
branches gainées PVC antidérapantes.

Conforme à la norme DIN ISO 8976.

Code	Réf	Longueur (mm)	Capacité de serrage maximale (mm)	Pour tube (")	Prix € UHT
0018119	85 01 250	250	36	1,1/4	49,81



PINCE MULTIPRISE 250MM 1000V

Pince isolée 1000V
idéales pour les accès difficiles : becs longs et effilés
double traitement thermique des becs : haute résistance à l'usure, dureté 60/62 HRC
présentation vernie, gaines ergonomiques bi-matières.

Conforme à la norme IEC 60900. Conforme à la norme DIN EN 60900.

Code	Réf	Longueur (mm)	Capacité de serrage maximale (mm)	Prix € UHT
0181245	180.VE	250	30	36,47

PINCE UNIVERSELLE



PINCE UNIVERSELLE ERGOTORQUE

HRC 58 + / - 3
mâchoires dentées avec partie coupante
poignées bi-matière
 finition chromé mat.

Conforme à la norme DIN ISO 5746.

Code	Réf	Longueur (mm)	Prix € UHT
10007182	115.1021	180	15,72



PINCE UNIVERSELLE

Taillants conçus pour couper tous les types de fils
effort de coupe minimal grâce à l'important bras de levier et à l'axe décalé.
grande longévité grâce à l'Acier Chrome Molybdène Vanadium (dureté élevée des taillants : 61/63 HRC).
gaines ergonomiques en matériau très résistant aux produits chimiques.
ressort de rappel amovible.

Code	Réf	Longueur (mm)	Prix € UHT
10009587	187A.16CPE	165	22,26



PINCE UNIVERSELLE

Pince atramentisée noire, tête polie
poignées gainées bi-matière
capacité de coupe du câble en cuivre, multifilaire : 16 mm²
zone de préhension spéciale pour matériaux plats et ronds.

Conforme à la norme DIN ISO 5746.

Code	Réf	Longueur (mm)	Capacité de coupe maximale fil mi-dur (mm)	Capacité de coupe maximale fil dur (mm ²)	Prix € UHT
0180203	03 02 180	180	3,4	2,2	19,15



PINCE UNIVERSELLE A FORTE DEMULTIPLICATION

Pince atramentisée noire, tête polie, poignées avec gainées bi-matière
35% d'effort économisé
tranchant dureté 63 HRC
tranchants longs pour câbles épais
avec zone de préhensions spéciales pour matériaux plats et ronds.

Conforme à la norme DIN ISO 5746.

Code	Réf	Longueur (mm)	Capacité de coupe maximale fil mi-dur (mm)	Capacité de coupe maximale fil dur (mm ²)	Prix € UHT
0000593	02 02 180	180	3,8	2,5	23,64



PINCE UNIVERSELLE 180 MM ISOLEE 1000V

Poignées isolées avec gaines bi-matière
zone de préhension spéciales pour matériaux plats et ronds
tranchants pour fils doux et durs
capacité de coupe de câble cuivre multifilaire : 16mm²
certifié VDE.

Conforme à la norme IEC 60900. Conforme à la norme DIN EN 60900.

Code	Réf	Longueur (mm)	Capacité de coupe maximale fil mi-dur (mm)	Capacité de coupe maximale fil dur (mm ²)	Prix € UHT
0180205	03 06 180	180	3,4	2,2	28,14

OUTILLAGE

OUTILLAGE A MAIN PINCE

STANLEY



PINCE MULTIFONCTIONS 12 OUTILS EN 1

12 outils en 1 : pince universelle à bec dentelé, pince coupe cables, scie, petit couteau, grand couteau, décapsuleur, pince à bec coudé, tournevis plat 3 mm, tournevis plat 6 mm, tournevis plat 8 mm, tournevis phillips, lime acier inoxydable
poignées ergonomiques
livrée avec pochette stanley et agrafe-ceinture
taille fermée : 105 mm.

Code	Réf	Prix € UHT
10015131	0-84-519	23,29



PINCE UNIVERSELLE MULTI-FONCTIONS 145 MM

Pour travailler dans des zones difficiles d'accès
mors à contour convexe pour saisie en toute sécurité de pièces plates
rainurage fraisé dans la zone de préhension
articulation à forte démultiplication
avec tranchants pour fil doux, mi-dur et dur
grande longévité et becs solides - acier forgé
tête polie, pince noire atramentisée - poignées avec gaines bi-matières
capacité de coupe du câble en cuivre multifilaire : 16,0 mm².

Code	Réf	Longueur (mm)	Capacité de coupe maximale fil mi-dur (mm)	Capacité de coupe maximale fil dur (mm ²)	Prix € UHT
10038933	08 22 145 SB	145,00	3	2	27,63

PINCE A DENUDER ET A DEGAINER



PINCE A DENUDER ERGOTORQUE 179 MM

HRC 49 + / - 3
ressort et vis de réglage
poignées bi-matière
pour fils de 0,5 à 4,0 mm²
finition chromée mat - chrome Vanadium.



Code	Réf	Longueur (mm)	Capacité dénudage maximale (mm ²)	Prix € UHT
10007091	115.1014	179	4	16,76



PINCE A DENUDER 160 MM

Poignées gainées bi-matière
pour conducteurs unifilaires, multifilaires et fils fins
isolation plastique ou caoutchouc.

Code	Réf	Longueur (mm)	Capacité dénudage maximale (mm ²)	Prix € UHT
0180191	11 02 160	160	10	24,54



PINCE A DENUDER ISOLEE ERGOTORQUE 160 MM

Isolation selon IEC 60900
poignées bi-matière
pour fils de 0,8 à 6,0 mm².

Conforme à la norme IEC 60900. Conforme à la norme DIN EN 60900.

Code	Réf	Longueur (mm)	Capacité dénudage maximale (mm ²)	Prix € UHT
10007090	117.1114	160	6	22,49



PINCE A DENUDER ISOLEE 1000V 160 MM

Pince chromée avec poignées isolées gainées bi-matière
pour conducteurs unifilaires, multifilaires et fils fins
isolation plastique ou caoutchouc
certifiée VDE.

Conforme à la norme IEC 60900. Conforme à la norme DIN EN 60900.

Code	Réf	Longueur (mm)	Capacité dénudage maximale (mm ²)	Prix € UHT
0180192	11 06 160	160	10	32,74



PINCE A DENUDER COUPE-CABLE STRIX 180 MM

Application : conducteurs unifilaires, multifilaires et fils fins, isolation plastique ou caoutchouc
capacité de coupe du câble en cuivre, multifilaire : 50 mm² / Ø 15 mm
capacités de dénudage : 10 mm² / Ø 5 mm
coupe de câbles Cu et Al jusqu'à Ø 15 mm (5 x 2,5 mm²)
gradins de repérage dans la mâchoire pour dénudage de longueurs constantes (11 mm et 16 mm)
pince et tête chromées - poignées isolées par gaine bi-matière
réglage simple du diamètre du câble ou du fil grâce à l'écrou moleté et au contre-écrou certifié VDE.

Conforme à la norme IEC 60900. Conforme à la norme DIN EN 60900.

Code	Réf	Longueur (mm)	Capacité dénudage maximale (mm ²)	Prix € UHT
10038932	13 66 180 SB	180	10	61,94



PINCE MULTIFONCTIONS 200 MM ISOLEE 1000V

Pince chromée multifonctions à bec plat
poignées isolées avec gaines bi-matière
pour saisir les formes plates et rondes, plier, ébavurer, couper les câbles, dénuder et sertir les embouts de câbles
certifiée VDE.

Conforme à la norme IEC 60900. Conforme à la norme DIN EN 60900.

Code	Réf	Longueur (mm)	Capacité dénudage maximale (mm ²)	Prix € UHT
0189308	13 96 200	200	2,5	64,30



OUTILLAGE

OUTILLAGE A MAIN PINCE



OUTIL A DEGAINER 175 MM

Pour couper et dénuder des fils ronds
lame crochet pour dénuder des câbles plats
couteau intérieur avec lame réglable et pivotante.



Code	Réf	Longueur (mm)	Prix € UHT
10006877	9072184	175,00	14,75



OUTIL A DEGAINER 130 MM

Pour dénuder tous les câbles ronds standard
profondeur de coupe réglable grâce à la vis de réglage
lame auto-pivotante pour coupe circulaire et longitudinale
boîtier en plastique résistant aux chocs
ressort d'ouverture
capacité: Ø 8 - 28mm.



Code	Réf	Longueur (mm)	Prix € UHT
0200569	16 20 28 SB	130	23,14



OUTIL A DEGAINER 165 MM

Boîtier en plastique résistant aux chocs avec couteau et lame à crochet
profondeur de coupe réglable grâce à la vis de réglage
lame auto-pivotante pour coupe circulaire et longitudinale
capacité: Ø 8 - 28 mm.



Code	Réf	Longueur (mm)	Prix € UHT
0189309	16 20 165 SB	165	24,71



OUTIL A DEGAINER ET A DENUDER ERGOSTRIP 135 MM

Pour le dégainage et le dénudage rapide et précis de tous types de câbles ronds (jusqu'à 13 mm) et hydrofuges standards; câbles de données et câbles coaxiaux (jusqu'à 7,5 mm)
forme conique et fine
avec ressort d'ouverture et système de verrouillage
corps en plastique solide renforcé de fibres de verre
poids net : 74 g.



Code	Réf	Longueur (mm)	Capacité dénudage maximale (mm ²)	Prix € UHT
0204100	16 95 01 SB	135	4	43,58



OUTIL A DEGAINER MULTIFONCTIONS A GACHETTE

Système gâchette
molette de réglage
lame auto-pivotante
double sécurité :
- lame de coupe sortie = gâchette bloquée
- lame à cran d'arrêt
capacité : câble rond PVC Ø 4 à 28 mm
zone de dénudage
poids : 126 g.



Code	Réf	Prix € UHT
0178628	872271PB	44,49



PINCE A DENUDER AUTOMATIQUE SWINGO

2 fonctions réunies : coupe-dénudage
capacité dénudage : 4 à 10 mm²
lames de coupe multiples et profilées
fonction coupe intégrée
mécanisme étudié pour un dénudage sans coup et sans effort
corps ergonomique en nylon chargé de verre
gainage «sift» sur les manches
AWG : 11-7.



Code	Réf	Capacité dénudage maximale (mm ²)	Prix € UHT
0010849	793936PB	10	103,79



PINCE A DENUDER AUTOMATIQUE

Pour conducteurs unifilaires, multifilaires et fins de 0,2 à 6,0 mm² avec isolation standard
avec coupe-câbles pour conducteurs en cuivre et aluminium jusqu'à 2,5 mm² et butée longitudinale de 6 à 18 mm
couteau interchangeable
AWG : 24-10.



Code	Réf	Longueur (mm)	Capacité dénudage maximale (mm ²)	Prix € UHT
0180212	12 62 180 SB	180	6	41,28



PINCE A DENUDER AUTOMATIQUE 195 MM

Dégainage sans réajustage de 0,03 à 10,0 mm²
ajustement automatique
pas de détérioration des conducteurs
bloc de lame et butée longitudinale Interchangeables
boîtier plastique, renforcé de fibres de verre
couteaux acier à outils spécial, trempé à l'huile
AWG : 32-7.



Code	Réf	Longueur (mm)	Capacité dénudage maximale (mm ²)	Prix € UHT
0205839	12 42 195 SB	195	10	102,94

PINCE ETAU



PINCE ETAU A CREMAILLIERE

Ressort de rappel sur le levier de déverrouillage
ouverture / fermeture facile
réglage d'ouverture par molette
mâchoires dentées en acier forgé chrome Vanadium.

Code	Réf	Longueur (mm)	Capacité de serrage maximale (mm)	Type de Bec	Profondeur des mors (mm)	Prix € UHT
10007121	115.1037	250	85	long	60	57,84
10007120	115.1036	250	55	court	40	59,53

OUTILLAGE

OUTILLAGE A MAIN

PINCE



PINCE ETAU BECS LONGS

Système innovant breveté d'ouverture de la boutonnière 5 positions
ouverture immédiate de la pince par simple pression sur les poignées
sécurité : pas d'ouverture accidentelle
déblocage une main, sans choc
préhension confortable et facile avec ou sans gant - accroche safety lock system
compatible FME - mors forgés et renforcés
rainure usinée sur mors supérieur pour maintien et serrage de pièces de faible diamètre
pas de mouvement quel que soit le type de pièce, serrage très puissant.

Code	Réf	Longueur (mm)	Capacité de serrage maximale (mm)	Type de Bec	Prix € UHT
0204301	501APB	250	81	long	58,03



PINCE ETAU GRANDE CAPACITE

Pince à mors forgés et renforcés
rainure usinée sur mors supérieur pour maintien et serrage de pièces de faible diamètre
ajustement très rapide sur n'importe quel type de pièce
sécurité : pas d'ouverture accidentelle
déblocage une main, sans choc - boutonnière 5 positions
grande capacité de réglage - préhension confortable et facile avec ou sans gant
accroche Safety Lock System
possibilité de travailler en hauteur sans risque de perte de l'outil
compatible FME.

Code	Réf	Longueur (mm)	Capacité de serrage maximale (mm)	Type de Bec	Prix € UHT
0204302	505APB	274	85	grande capacité	75,74



PINCE ETAU A GRANDE CAPACITE

Crémaillère à 4 positions pour le réglage de l'ouverture (sauf le modèle BXL276 à 6 positions)
carters estampés chromés
mors en acier forgé, trempés et protégés par cataphorèse avec denture 58/60 HRC
largeur des mors : 16 mm.

Code	Réf	Longueur (mm)	Capacité de serrage maximale (mm)	Type de Bec	Profondeur des mors (mm)	Modèle	Prix € UHT
0156348	BC220	220	55	court	45,00	grande capacité	45,12
0156347	BL250	250	85	long	73,00	grande capacité	48,43
0156349	BO250	250	80	orientable	70,00	grande capacité	59,36
0157071	BXL274	270	100	extra-long	90,00	mâchoire profonde	53,13
10478861	BXL276	270	130	extra-long	90,00	mâchoire profonde 6 crans	61,01

PINCE POUR CIRCLIPS



PINCE A CIRCLIPS INTERIEURS BEC DROIT

Embouts en corde à piano : grande résistance à la déformation
embouts allongés et orientés à 10° pour un maintien optimum des circlips
gaines en PVC granité antiglisse.

Code	Réf	Type de Bec	Longueur (mm)	Circlips min-max (Ø mm)	Prix € UHT
0181210	179A.18	droit	185	19-60	25,38



PINCE A CIRCLIPS EXTERIEURS BEC DROIT

Embouts en corde à piano : grande résistance à la déformation
embouts allongés et orientés à 10° pour un maintien optimum des circlips
gaines en PVC granité antiglisse.

Code	Réf	Type de Bec	Longueur (mm)	Circlips min-max (Ø mm)	Prix € UHT
0181207	177A.18	droit	180	19-60	25,80



PINCE POUR CIRCLIPS INTERIEURS BECS A 45°

Embouts en corde à piano : grande résistance à la déformation
embouts allongés et orientés à 10° pour un maintien optimum des circlips
gaines en PVC granité antiglisse.

Code	Réf	Type de Bec	Longueur (mm)	Circlips min-max (Ø mm)	Prix € UHT
0181205	169A.18	coudé 45°	180	8-100	28,70



PINCE A CIRCLIPS EXTERIEURS BEC A 45°

Embouts en corde à piano : grande résistance à la déformation
embouts allongés et orientés à 10° pour un maintien optimum des circlips
gaines en PVC granité antiglisse.

Code	Réf	Type de Bec	Longueur (mm)	Circlips min-max (Ø mm)	Prix € UHT
0181204	167A.18	coudé 45°	175	19 - 60	28,77



OUTILLAGE

OUTILLAGE A MAIN PINCE



PINCES CIRCLIPS GAINÉES INTERIEURS / EXTERIEURS (JEU DE 4)

Pince pour circlips extérieurs pour circlips de 18 à 60 mm

- becs droits : 177A.18

- becs 90° : 197A.18

Pince pour circlips intérieurs pour circlips de 18 à 60 mm

- becs droits : 179A.18

- becs 90° : 199A.18.

Code	Réf	Prix € UHT
0146095	PCJ4PB	93,26



PINCE A CIRCLIPS INTERIEURS BEC DROIT

Tête grise atramentisée

branches gainées PVC antidérapantes.

Conforme à la norme DIN 5256.

Code	Réf	Type de Bec	Longueur (mm)	Circlips min-max (Ø mm)	Prix € UHT
0018123	48 11 J1	droit	140	12 - 25	19,21
0018124	48 11 J2	droit	180	19-60	20,22



PINCE A CIRCLIPS EXTERIEURS BEC DROIT

Tête grise atramentisée

branches gainées PVC antidérapantes.

Conforme à la norme DIN 5254 A.

Code	Réf	Type de Bec	Longueur (mm)	Circlips min-max (Ø mm)	Prix € UHT
0018129	49 11 A1	droit	140	10-25	20,72
0018130	49 11 A2	droit	180	19-60	23,03



PINCE A CIRCLIPS INTERIEURS POINTES COUDEES

Tête grise atramentisée

branches gainées PVC antidérapantes.

Conforme à la norme DIN 5256 D.

Code	Réf	Type de Bec	Longueur (mm)	Circlips min-max (Ø mm)	Prix € UHT
0018126	48 21 J11	coudé	130	12-25	21,96
0018127	48 21 J21	coudé	165	19-60	22,18



PINCE A CIRCLIPS EXTERIEURS BEC COUDE

Tête grise atramentisée

branches gainées PVC antidérapantes.

Conforme à la norme DIN 5254 B.

Code	Réf	Type de Bec	Longueur (mm)	Circlips min-max (Ø mm)	Prix € UHT
0018132	49 21 A11	coudé	130	10-25	22,75
0018133	49 21 A21	coudé	165	19-60	25,16



PINCE POUR CIRCLIPS INTERIEURS / EXTERIEURS (JEU DE 4)

Pince pour circlips intérieurs capacité d'alésage : 12-25 mm

pince pour circlips intérieurs capacité d'alésage : 19-60 mm

pince pour circlips extérieurs capacité d'arbre : 10-25 mm

pince pour circlips extérieurs capacité d'arbre : 19-60 mm

manches gainées de matière plastique anti-glissante.

Code	Réf	Prix € UHT
0180185	00 20 03 SB	91,26

PINCE COUPANTE ET TENAILLE



PINCE COUPANTE DIAGONALE STANDARD 165 MM

HRC 55 + / - 3, tranchant HRC 60 + / - 3

poignées gainées de PVC

finition chromée mat

chrome Vanadium.

Conforme à la norme DIN ISO 5748.

Code	Réf	Longueur (mm)	Prix € UHT
10007109	115.1312	165	10,45



PINCE COUPANTE DE COTE

Tête polie

poignées gainées plastique

tête étroite permettant une utilisation dans des endroits d'accès difficile

coupe nette même en bout de tranchants.

Conforme à la norme DIN ISO 5749.

Code	Réf	Longueur (mm)	Capacité de coupe maximale fil mi-dur Ø (mm)	Capacité de coupe maximale fil dur Ø (mm)	Prix € UHT
0189347	70 01 140	140	2,5	1,8	18,70

OUTILLAGE

OUTILLAGE A MAIN PINCE



PINCE COUPANTE DE COTE KS, A POIGNEES BI-COMPOSANTS

HRC 58 +/- 3, tranchant HRC 60 +/- 3
poignées bi-matière
finition chromée mat
chrome Vanadium.

Conforme à la norme DIN ISO 5749.

Code	Réf	Longueur (mm)	Prix € UHT
10007106	115.1012	160	15,12



PINCE COUPANTE DIAGONALE

Tête polie
tranchant avec biseau
poignées avec gaines bi-matière.

Conforme à la norme DIN ISO 5749.

Code	Réf	Longueur (mm)	Capacité de coupe maximale fil doux Ø (mm)	Capacité de coupe maximale fil mi-dur Ø (mm)	Capacité de coupe maximale fil dur Ø (mm)	Prix € UHT
0018111	70 02 140	140	4,00	2,50	1,80	23,25
0018112	70 02 160	160	4,00	2,80	2,00	23,92
0018113	70 02 180	180	4,00	3,00	2,50	25,55



PINCE COUPANTE DIAGONALE HAUTES PERFORMANCES

Pour couper net tous les types de fils (maxi. 200 kg/mm²)
effort de coupe minimal
grande longévité (acier chrome molybdène vanadium)
dureté élevée des taillants : 61/63 HRC
gaines ergonomiques en matériau très résistant aux produits chimiques
ressort de rappel amovible
présentation chromée.

Code	Réf	Longueur (mm)	Capacité de coupe maximale corde à piano Ø (mm)	Prix € UHT
10009582	192A.16CPE	160	2,00	30,44
10009583	192A.18CPE	180	2,20	34,61



PINCE COUPANTE DIAGONALE HAUTE DEMULTIPLICATION

Poignée bi-matière
ouverture inversée
coupe 3 mm de corde de piano.
partie supérieure moulée avec protège doigts
système de ressort intégré
profil de lame breveté et cinématique optimisée (force démultipliée et ouverture compacte)
boucle d'attache intégrée, pour une compatibilité avec la gamme Facom SLS ou un autre système.

Code	Réf	Longueur (mm)	Capacité de coupe maximale corde à piano Ø (mm)	Prix € UHT
10009480	192T.18UPE.PB	173	3,00	71,03



PINCE COUPANTE DE COTE A FORTE DEMULTIPLICATION

Poignées avec gaines bi-matière
pour sollicitations extrêmes et continues
puissance de coupe élevée et effort physique réduit
tranchants de précision (dureté env. 64 HRC)
acier haute performance.

Conforme à la norme DIN ISO 5749.

Code	Réf	Longueur (mm)	Capacité de coupe maximale corde à piano Ø (mm)	Capacité de coupe maximale fil mi-dur Ø (mm)	Capacité de coupe maximale fil dur Ø (mm)	Prix € UHT
0018114	74 02 160	160	2,00	3,40	2,50	28,36
0000602	74 02 180	180	2,20	3,80	2,70	31,28
0018115	74 02 200	200	2,50	4,20	3,00	33,36
0189360	74 02 250	250	3,00	4,60	3,50	40,32



PINCE COUPANTE DIAGONALE ISOLEE 1000 VOLTS

Testée individuellement à 10 000 Volts pendant 10 secondes
taillants conçus pour couper net tous les types de fils : corde à piano, fils tendres, matériaux modernes, etc
2.0 mm 210 kg/mm².
effort de coupe minimal grâce à l'important bras de levier et à l'axe décalé.
haute durabilité Acier en alliage de carbone, avec arêtes de coupe trempées par induction.
poignées ergonomiques bi-matériau
ressort de rappel positif.
point d'attache prêt à attacher.

Conforme à la norme IEC 60900. Conforme à la norme DIN EN 60900.

Code	Réf	Longueur (mm)	Capacité de coupe maximale fil doux Ø (mm)	Prix € UHT
10016235	192A.16VE	160	4,00	37,91



PINCE COUPANTE DE COTE ISOLEE 1000 V

Utilisation polyvalente
tranchants de précision pour fils doux et durs
coupe nette des fils en cuivre fins, même en bout de tranchants
tranchants trempés par induction, dureté d'env. 62 HRC
tête étroite
acier électrique au vanadium, forgé
0180195 avec tranchant allongé.

Conforme à la norme IEC 60900. Conforme à la norme DIN EN 60900.

Code	Réf	Longueur (mm)	Capacité de coupe maximale fil doux Ø (mm)	Capacité de coupe maximale fil mi-dur Ø (mm)	Capacité de coupe maximale fil dur Ø (mm)	Prix € UHT
0180195	70 06 160	160	4,00	3,00	2,00	32,46
0199351	70 06 180	180	4,00	3,00	2,50	34,76



OUTILLAGE

OUTILLAGE A MAIN PINCE



PINCE COUPANTE DE COTE 125 MM POUR L'ELECTRONIQUE

Pince de précision pour travaux de coupe très délicats
ressort d'ouverture
tranchant avec biseau
charnière vissée
pince brunie
poignées gainées en plastique.

Conforme à la norme DIN ISO 9654.

Code	Réf	Longueur (mm)	Capacité de coupe maximale corde à piano Ø (mm)	Capacité de coupe maximale fil mi-dur Ø (mm)	Capacité de coupe maximale fil dur Ø (mm)	Prix € UHT
0199331	75 02 125 SB	125	0,40	1,00	0,60	43,75



PINCE COUPANTE DE COTE POUR PLASTIQUE

Tranchants sans biseau
pour la coupe à ras de carottes d'injection plastiques ou des matières molles
ressort d'ouverture
tête polie
poignées gainées en plastique.

Conforme à la norme DIN ISO 5743.

Code	Réf	Longueur (mm)	Prix € UHT
0180197	72 01 160	160	26,96
0199349	72 01 180	180	28,98



PINCE COUPANTE DE COTE 160 MM POUR PLASTIQUE

Tranchants sans biseau
tête polie à 45°
poignées gainées en plastique
ressort d'ouverture.

Conforme à la norme DIN ISO 5743.

Code	Réf	Longueur (mm)	Prix € UHT
0180214	72 11 160	160	42,23



PINCE COUPANTE DE COTE 160 MM POUR PLASTIQUE

Coupe les matériaux tendres tel que le plomb avec une coupe à ras avec ressort d'ouverture.

Conforme à la norme DIN ISO 5743.

Code	Réf	Longueur (mm)	Prix € UHT
0198987	72 21 160	160	48,13



TENAILLE RUSSE

HRC 55 +/- 3
bec poli
chrome Vanadium.

Conforme à la norme DIN ISO 9242.

Code	Réf	Longueur (mm)	Prix € UHT
10007279	116.1405	220	10,82
10007280	116.1406	250	12,73



TENAILLE RUSSE

Branches semi-rigides arrondies pour une rotation rapide dans la main
longue durée de vie des taillants traités «haute fréquence» à 60/62 HRC
finition brunie, tête polie
maxi sur fil dur : 160 kg/mm².

Code	Réf	Longueur (mm)	Capacité de coupe maximale fil doux Ø (mm)	Prix € UHT
0181288	495A.25EL	250	4,00	27,84



TENAILLE RUSSE

Acier à outils de qualité spéciale, forgé,
trempé à l'huile en plusieurs phases
pour lier le fer à béton armé
tête polie.

tranchants trempés, dureté d'environ 61 HRC
les modèles «99 00» sont atramentés noir, tête polie
les modèles «99 01» disposent en plus de poignées gainées en plastique.

Conforme à la norme DIN ISO 9242.

Code	Réf	Longueur (mm)	Capacité de coupe maximale fil mi-dur Ø (mm)	Capacité de coupe maximale fil dur Ø (mm)	Prix € UHT
0180225	99 00 200	200	1,80	1,40	15,11
0199333	99 00 220 EAN	220	2,40	1,60	15,50
9117666	99 01 200	200	1,80	1,40	15,84
0000607	99 01 220	200	2,40	1,60	16,17
0199334	99 00 250 EAN	250	2,40	1,60	16,90
0180223	99 01 250	250	2,40	1,60	17,69
0199335	99 00 280 EAN	280	2,80	1,80	18,48
0180224	99 01 280	280	2,80	1,80	19,49



TENAILLE RUSSE A FORTE DEMULTIPLICATION 250 MM

Pour fixer le fer à béton avec du fil à ligaturer en bobine
pour ligaturer et sectionner le fil en une seule opération
charnière à forte démultiplication
tranchants trempés, dureté d'env. 61 HRC
acier à outils de qualité spéciale, forgé, trempé à l'huile en plusieurs phase.

Conforme à la norme DIN ISO 9242.

Code	Réf	Longueur (mm)	Capacité de coupe maximale fil mi-dur Ø (mm)	Capacité de coupe maximale fil dur Ø (mm)	Prix € UHT
0199452	99 14 250 SB	250	3,3	1,8	27,18



OUTILLAGE

OUTILLAGE A MAIN PINCE



TENAILLE RUSSE A FORTE DEMULTIPLICATION 300 MM

25% d'effort en moins
pince nickelée à forte démultiplication
pour lier le fer à béton armé
tranchants trempés, dureté d'env. 61 HRC.

Conforme à la norme DIN ISO 9242.

Code	Réf	Longueur (mm)	Capacité de coupe maximale fil mi-dur Ø (mm)	Capacité de coupe maximale fil dur Ø (mm)	Prix € UHT
0199336	99 10 300 EAN	300	3,8	2,0	27,91



TENAILLE

Pince atramentisée noire à tête polie
pour sollicitations extrêmes
tranchant avec biseau
très résistant à l'usure et bonne répartition du poids
dureté des tranchants : 60 HRC.

Conforme à la norme DIN ISO 9243.



Code	Réf	Longueur (mm)	Capacité de coupe maximale fil mi-dur Ø (mm)	Prix € UHT
0189342	50 00 225	225	2,20	18,87

PINCE A SERTIR



PINCE A SERTIR STANDARD GAINE BI-MATIERE

Mors rectifiés pour une plus grande précision de dénudage ou de sertissage
gaine bi-matière
épaisseur de la tôle : 4 mm
fonction coupe-fil intégré
sertissage pour cosses nues ou pré-isolées 1,5 - 2,5 - 6 mm²
dénudage de conducteurs électriques 0,75 à 6 mm²
coupe de fils de cuivre jusqu'à 6 mm de diamètre.

Code	Réf	Prix € UHT
0163522	449BPB	33,84



PINCE A SERTIR 240 MM

Pince laquée noire avec poignées gainées bi-matière
Pour couper et dénuder les câbles
Pour sertir les cosses isolées / non isolées / fût ouvert de 0,5 à 6 mm²
Avec trous filetés pour la coupe de tiges en cuivre et en laiton M 2,6 - 3 - 3,5 - 4 - 5,3

Code	Réf	Longueur (mm)	Prix € UHT
0180194	97 22 240	240	26,62



ASSORTIMENT DE COSSE AVEC PINCE A SERTIR 97 22 240

Assortiments de sertissage pour raccords de câble comprenant :
25 connecteurs non isolés, 6,3x0,8 mm pour câble de 0,5-1,5 mm²
25 connecteurs non isolés, 6,3x0,8 mm pour câble de 1,0-2,5 mm²
25 cosses clips femelles, 6,3x0,8 mm pour câble de 0,5-1 mm²
25 cosses clips femelles, 6,3x0,8 mm pour câble de 1,5-2,5 mm²
25 cosses clips femelles, 6,3x0,8 mm pour câble de 4,0-6,0 mm²
25 cosses languette 6,3x0,8 mm pour câble de 0,5-1,0 mm²
25 cosses languette 6,3x0,8 mm pour câble de 1,5-2,5 mm²
25 cosses rondes Ø 4 mm pour câble de 0,5-1 mm²
25 cosses rondes Ø 4 mm pour câble de 1,5-2,5 mm²
25 prolongateurs isolés rouge pour câble de 0,5-1 mm²
25 prolongateurs isolés bleu pour câble de 1,5-2,5 mm²
25 prolongateurs isolés jaune pour câble de 4,0-6,0 mm²
livrée en coffret TANOS MINI-SYSTAINER® avec pince à sertir 97 22 240.

Code	Réf	Prix € UHT
10000364	97 90 25	138,55



PINCE A SERTIR A CLIQUET POUR COSSES PRE-ISOLEES

Mâchoires inférieures fixes : facilitent la mise en place de la cosse
matrice inox
double sertissage avec repérage de la matrice sur l'isolant
capacité : 0,5 à 6 mm²
pince ambidextre.

Conforme à la norme NFC63-023.

Code	Réf	Prix € UHT
0010848	673838	105,01



PINCE A SERTIR 220 MM

Pince brunie avec poignées gainées bi-matière
qualité de sertissage élevée grâce aux profils de précision et au blocage forcé (déverrouillable)
pression de sertissage ajustable
force amplifiée grâce à la démultiplication par genouillère
bonne prise en main
acier électrique au chrome-vanadium, trempé à l'huile
haute amplification de la force
pour cosses isolées de 0,5 à 6 mm².

Code	Réf	Longueur (mm)	Prix € UHT
0180193	97 52 36	220	119,00



OUTILLAGE

OUTILLAGE A MAIN PINCE



PINCE A SERTIR AUTO-AJUSTABLE POUR EMBOUTS DE CABLE AVEC ACCES LATERAL

Pour le sertissage d'embouts de câbles
réglage automatique à la dimension de l'embout
qualité de sertissage élevée et constante grâce au blocage (déverrouillable)
pression de sertissage réglée précisément (étalonnée)
démultiplication de force
acier électrique au chrome vanadium
sertissage à quatre pans pour des surfaces de contact optimales dans la connexion
branches gainées bi-matière.



Code	Réf	Longueur (mm)	Prix € UHT
0156498	97 53 04	180	183,48
0200992	97 53 04 SB	260	183,48



PINCE A SERTIR AUTO-AJUSTABLE TWISTOR16 200 MM

Application : embout de câble
capacité : 0,14 à 16 mm²
profil de sertissage pivotable à 360°
8 positions d'enclenchement
adaptation automatique à la taille voulue des embouts de câble
sertissage d'embouts de câbles jumelés possible jusqu'à 2 x 6 mm²
blocage forcé (déverrouillable)
mécanisme par genouillère
pince et tête chromées
poignée avec gaines bi-matières.



Code	Réf	Longueur (mm)	Prix € UHT
10010123	97 53 18 SB	260,00	206,22

PINCE A RIVETER



PINCE A RIVETER 250MM Y.103BPP

Ressort d'ouverture des branches
clé pour serrage des embouchures intégrée
capacité rivets aluminium : Ø 3 - 3,2 - 4 - 4,8 - 5 mm
capacité rivets acier : Ø 3 - 3,2 - 4 mm.



Code	Réf	Longueur (mm)	Prix € UHT
0181224	Y.103CPB	250	44,62

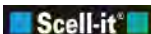

PINCE A LEVIER NOUVELLE GENERATION POUR ECROUS A SERTIR M3 - M8

Adapté à la pose d'écrous alu, acier, inox dans des endroits difficiles d'accès du M3 à M8
3 fois moins d'efforts qu'une pince à leviers classique
2 fois plus compacte, seulement 32 cm de longueur
système à cliquets pour une pose sans effort
changement rapide des tirants sans outil spécifique
corps et poignée en acier
poids : 1,340 Kg.
Livrée avec 5 tirants M3 à M8.



Code	Réf	Longueur (mm)	Prix € UHT
10008333	N200	320	141,83

PINCE A DECOFFRER



DECOFFREUR LONGUE PORTEE NANOVIB MANCHE ALU

Pour démonter les coffrages lors du décoffrage des dalles en béton
- desserrer les écrous d'étais maintenant les poutres primaires et secondaires avant décoffrage
- décoller les plaques de coffrage sous la plaque béton
manche en aluminium trempé haute résistance
douille pare faux-coups en acier.



Code	Réf	Longueur (mm)	Poids (kg)	Prix € UHT
10011286	55309	1850	2,3	105,44



PINCE A DECOFFRER

Corps hexagonal 45 HRC.



Code	Réf	Longueur (mm)	Section (mm)	Prix € UHT
0185719	579015	600	18	7,61
0185720	579016	700	18	8,09
0185721	579017	800	18	9,95
0185722	579018	1000	20	14,72



PINCE A DECOFFRER

Tige octogonale pour une meilleure résistance.



Code	Réf	Longueur (mm)	Poids (kg)	Section (mm)	Prix € UHT
9115752	17030	600	1,40	18	12,01
10011327	17040	700	1,61	20	16,71
1035768	17050	800	2,25	20	15,53



PIED DE BICHE 600MM FATMAX

Forgé à partir d'acier au carbone trempé très solide
plus grand levier
largeur 50% plus grande
partie semi plate en U qui n'endommage pas la surface de travail.

Code	Réf	Longueur (mm)	Prix € UHT
10015144	1-55-503	600	36,50

OUTILLAGE

OUTILLAGE A MAIN PINCE

PINCE A TALON



PINCE A TALON 1500 X 32 MM 8,2 KG

Taillant et pointe en acier trempé 45 HRC
section : 32 mm.

Code	Réf	Longueur (mm)	Poids (kg)	Prix € UHT
0185723	579099	1500	8,2	47,01



PINCE TALON ET POINTE 1,75 M BATIPRO

3 fois plus légère que les pinces à talon acier
manche aluminium
talon et flamme en acier forgé et trempé.

Code	Réf	Longueur (mm)	Poids (kg)	Prix € UHT
9121684	146510	1750	5,25	210,13

BARRE A MINE



BARRE A MINE OCTOGONALE

Barre à mine octogonale
pointe trempée.

Code	Réf	Longueur (m)	Poids (kg)	Section (mm)	Prix € UHT
9115734	13040	2,00	10,2	28	76,07

PINCE SPECIALE



PINCE A COLLIERS AUTOSERRANTS 250 MM

Inserts de préhension universels orientables
excellente démultiplication
tête élancée de faible largeur
utilisable pour tout type de bague ou collier autoserrant
ouverture maximale des mâchoires jusqu'à 80 mm, plus de 40 mm de marge de serrage
acier électrique au chrome-vanadium.

Code	Réf	Longueur (mm)	Prix € UHT
0189366	85 51 250 A	250	64,92



PINCE DE CARRELEUR 250 MM

Pince chromée
poignées gainées en plastique
pour la mise à longueur (coupe) précise de carreaux et de dalles de carrelage
protection optimale des carreaux contre l'endommagement
grande force de coupe
réglage simple à l'épaisseur voulue
acier électrique au chrome-vanadium.

Code	Réf	Longueur (mm)	Prix € UHT
0205836	91 13 250	230	69,92



PINCE POUR COLLIER PLASTIQUE

Pour tous colliers de 2,4 à 9 mm de large
robuste, simple, très bonne
démultiplication
course importante pour une approche rapide
coupe manuelle de la queue du collier
poids : 310 g.



Code	Réf	Prix € UHT
10014965	455B	73,65



REDRESSEUR DE LAMES KAIMAN PRO

Pour un redressement facile de lames tordues
livré avec 4 espaceurs pour largeur de joints 4 - 5 - 6 - 7 mm.



Code	Réf	Prix € UHT
0202105	5009409872009	132,29

PINCE A BEC



PINCE PLAT A POIGNEES BI-COMPOSANTS

HRC 58 +/- 3
mâchoires dentées
poignées bi-matière
 finition chromée mat
chrome Vanadium.

Conforme à la norme DIN ISO 5745.



Code	Réf	Longueur (mm)	Type de Bec	Prix € UHT
10007053	115.1016	160	plat	14,85



OUTILLAGE

OUTILLAGE A MAIN PINCE



PINCE A BEC DEMI-ROND

Pince coupante à tête polie
branches gainées bi-matière
capacité de coupe fil mi-dur : Ø 3,2 mm
capacité de coupe fil dur : Ø 2,2 mm.

Code	Réf	Longueur (mm)	Type de Bec	Prix € UHT
0000597	26 12 200	200	droit	27,13
0018122	26 22 200	200	coudé à 40°	30,38



PINCE A BEC DEMI-ROND ISOLEE 1000V

Testée individuellement à 10 000 Volts pendant 10 secondes
becs fins, finement striés.
coupe-fil latéral pour fil de cuivre et acier dur.
ressort de rappel positif.
gaines ergonomiques antidérapantes.

Conforme à la norme IEC 60900. Conforme à la norme DIN EN 60900.

Code	Réf	Longueur (mm)	Type de Bec	Prix € UHT
10016234	195A.20VE	200	coudé à 40°	41,16



PINCE A BEC DEMI-ROND 200 MM ISOLEE 1000V

Pince chromée avec poignées isolées gainées bi-matière
pointes de précision élastiques et haute résistance
becs demi-ronds longs
intérieur des mâchoires strié
tranchants avec biseau
capacité de coupe maximale fil mi-dur : Ø 3,2 mm²
capacité de coupe maximale fil dur : Ø 2,2 mm²
certifiée VDE.

Conforme à la norme IEC 60900. Conforme à la norme DIN EN 60900.

Code	Réf	Longueur (mm)	Type de Bec	Prix € UHT
0199044	26 26 200	200	coudé à 40°	40,15



PINCE A BEC DEMI-ROND 200 MM

Pince chromée avec poignées isolées gainées bi-matière
pointes de précision élastiques et haute résistance
certifiée VDE
capacité de coupe maximale fil mi-dur : Ø 3,2 mm²
capacité de coupe maximale fil dur : Ø 2,2 mm².

Conforme à la norme IEC 60900. Conforme à la norme DIN EN 60900.

Code	Réf	Longueur (mm)	Type de Bec	Prix € UHT
0180188	26 16 200	200	droit	35,66

PINCE POUR CHEVILLE A EXPANSION



PINCE POUR CHEVILLE A EXPANSION

Pince de pose haute performance démultipliée
pour la pose de chevilles pour cloisons creuses type Placo.

Code	Réf	Prix € UHT
0112091	AT-88RAWL	25,81

JEU DE PINCE



PINCES CPE (JEU DE 3)

Jeu de 3 pinces série CPE durabilité accrue - moins d'effort :

- pince multiprise 181A.25CPE
- pince coupante diagonale 192A.16CPE
- pince 1/2 ronde 185A.20CPE

Code	Réf	Prix € UHT
10014971	CPE.A5PB	94,03



PINCE ISOLEES 1000V (JEU DE 3)

Outillage isolé 1000 V comprenant :

- 1 pince multiprise : 180.VE
- 1 pince coupante diagonale : 391.16VE
- 1 pince à becs 1/2 ronds coudés : 195.20VE

livré en boîte carton.
Conforme à la norme IEC 60900. Conforme à la norme DIN EN 60900.

Code	Réf	Prix € UHT
10016456	VE.A4PB	110,32

OUTILLAGE

OUTILLAGE A MAIN PISTOLET

PISTOLET EXTRUDEUR



PISTOLET EXTRUDEUR P2E

Pour extrusion de cartouche de 345 ml
fonctionnement manuel
extrusion facile et rapide de la résine
scellement efficace pour toutes conditions de chantier.



Code	Réf	Convient à	Prix € UHT
10015030	R-GUN-FR-380-400	cartouche de résine 345 ml	42,76

Tajima

PISTOLET EXTRUDEUR 310 ML CONVOY JUST

Pour cartouche de mastic 310 ml
corps extra long tournant à 360°
double système de transmission.



Code	Réf	Convient à	Prix € UHT
0192338	CNV-JUST	cartouche de mastic 310ml	14,71

Tajima

PISTOLET EXTRUDEUR 310ML CONVOY PLUS

Pistolet destiné à un usage professionnel intensif
poignée en aluminium injectée à forte démultiplication
corps rotatif à 360°
double transmission
système «stop goutte» : pression relâchée sur le fond de la cartouche
pointe pour déboucher les buses.



Code	Réf	Convient à	Prix € UHT
0174679	CNV-100SP12	cartouche de mastic 310 ml	22,31



PISTOLET MECANIQUE A CARTOUCHE MASTIC MG 310 COMPACT

Équipé du système quick change
léger et compact
fonction stop-goutte automatique
porte-cartouche rotatif à 360°
poignée ergonomique à 2 composants
pour les cartouches de 310 ml
adapté pour des cartouches d'acrylique, silicone et colle
dispositif de pincement, le pistolet à cartouche mg 310 est prêt à l'emploi en un clic
poignée ergonomique
fabrication européenne.



Code	Réf	Convient à	Prix € UHT
10523574	4357000	cartouche de mastic 310ml	26,72

Tajima

PISTOLET EXTRUDEUR 310 ML SPECIAL RESINE

Pour cartouches de 310 ml
très forte démultiplication de la force d'extrusion
ratio puissance 3,5 fois supérieur aux pistolets CONVOY classique : 26:1 contre 7:1
corps et soudures renforcés
mécanisme extrêmement souple
poignée confort maximum.



Code	Réf	Convient à	Prix € UHT
0200083	CNV-100SP26	cartouche de résine 310 ml	33,40



PISTOLET MECANIQUE A CARTOUCHE MASTIC MG 600

Pression 280 Kg
convient pour toutes les cartouches de 310 ml (ø 50 x 225 mm)
pour silicone, acrylique, colle, bitumes, mastics d'étanchéité épais et mortier à joint
particulièrement adaptée pour l'application de colles et mastics d'étanchéité épais
remplacement facilité de la cartouche
génère une pression particulièrement élevée grâce à un mécanisme d'avance spécial et une tige piston renforcée
extra puissant
version professionnelle, conception ergonomique et rapport de transmission optimal pour travailler sans effort
fabrication européenne.



Code	Réf	Convient à	Prix € UHT
10523573	4356000	cartouche de mastic 310ml	39,94

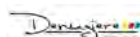

PISTOLET DE SCELLEMENT 750ML

Pistolet de scellement multi-fonction
léger et résistant, permettant une multitude d'application
cylindre en aluminium.



Code	Réf	Convient à	Prix € UHT
10525586	8956618	poche de mastic jusqu'à 600ml	21,60

PISTOLET MOUSSE POLYURETHANE

PISTOLET MOUSSE EXPANSIVE

Corps aluminium finition nickelée tube et connecteur cartouche avec revêtement PTFE
anti-adhésion pour un nettoyage facile, vis de réglage du débit, poignée ergonomique pour travailler confortablement
livré avec une buse de précision et une rallonge.



Code	Réf	Convient à	Prix € UHT
10525583	8956616	bombe de mousse 500ml à 750ml	17,91



OUTILLAGE

OUTILLAGE A MAIN SCIAGE

SCIE A METAUX



LAME DE SCIE A METAUX HCS CARBONFLEX (ETUI DE 10)

Pour un usage courant réalisée en acier à haute teneur en Carbone HCS traitement thermique de l'acier lui conférant une grande souplesse Pour les aciers doux, les non-ferreux et les aciers faiblement alliés.

Code	Réf	Nombre de dents (dents/pouce)	Nombre de dents (dents/centimètre)	Utilisation	Conditionnement	Prix € UHT
10013839	14010	24	10	métaux médium	étui de 10	16,51



LAMES DE SCIE A METAUX HSS BI-METAL (ETUI DE 10)

Flexible denture alternée acier -5% molybdène.

Code	Réf	Nombre de dents (dents/pouce)	Nombre de dents (dents/centimètre)	Utilisation	Conditionnement	Prix € HT Le sachet
10013765	129.6620/10	24	10	métaux médium	étui de 10 lames	18,75



LAME DE SCIE A METAUX HSS M2 SPEEDFLEX

Dimensions : 300 x 13 x 0,65 mm dents très résistantes et corps de la lame traité pour obtenir une flexibilité et une résistance pour toutes les applications difficiles et précises pour tous les aciers et les inox - boîte de 100 lames.

Code	Réf	Nombre de dents (dents/pouce)	Nombre de dents (dents/centimètre)	Utilisation	Conditionnement	Prix € UHT
10015184	8130100	24	10	métaux médium	étui de 10	34,26



LAME DE SCIE A METAUX HSS BI-METAL CHROMIUM

Pour un usage intensif - technologie bimétal : un HSS très dur et résistant à l'échauffement pour les dents - et un acier ressort très endurant pour le corps de la lame résistance à la torsion optimisée - pour les aciers et les inox.

Code	Réf	Nombre de dents (dents/pouce)	Nombre de dents (dents/centimètre)	Utilisation	Conditionnement	Prix € UHT
10013836	11012	32	12	métaux fins	étui de 10	35,71
10013835	11010	24	10	métaux médium	étui de 10	35,71
10013834	11008	18	8	métaux épais	étui de 10	35,71
10013837	11110	24	10	métaux médium	boîte de 100 lames	357,11
10013838	11112	32	12	métaux fins	boîte de 100 lames	357,11



STANLEY

MONTURE DE SCIE A METAUX OPP

Poignée révoluer pour plus de confort
110 mm de capacité de coupe
2 angles de coupe : 90° et 180°
tension réglable jusqu'à 100 kg
livrée avec 1 lame carbone 300 mm.

Code	Réf	Prix € UHT
10015149	1-15-122	10,55



MONTURE DE SCIE A METAUX

Monture de chantier pour tous les métaux cadre métallique tubulaire : légère et robuste facile d'utilisation : réglage rapide de la tension à l'aide d'un écrou papillon.

Code	Réf	Prix € UHT
10015185	8211010	13,10



MONTURE DE SCIE A METAUX 21000

Col de cygne de 100 mm système de mise sous tension par manivelle : permet de tendre la lame BIMETAL CRHOMIUM à 2,3 T/cm² pour des coupes droites et nettes des tubes, structures, cornières en acier et en inox prise en main ergonomique et poignée confort livrée avec 1 lame bi-métal 300 mm.

Code	Réf	Prix € UHT
0193352	21000	25,26



MONTURE DE SCIE A METAUX

Monture de scie à métaux compacte structure métal-résine antichoc tension lame 80 Kg livrée avec 1 lame bi-métal 300 mm.

Code	Réf	Prix € UHT
10014972	601PB	30,38

OUTILLAGE

OUTILLAGE A MAIN SCIAGE



MONTURE DE SCIE A METAUX BI-MATIERE 2 POSITIONS DE LAME 45° ET 90°

Structure bi-matière anti-dérapante pour une parfaite prise en main
changement de lame rapide, avec ouverture et serrage rapide
2 positions de lames : 45 ou 90°
livrée avec une lame HSS bi-métal 10 dents.

Code	Réf	Prix € UHT
10007019	907.2112	32,30



STANLEY

MONTURE DE SCIE A METAUX 5 EN 1 FATMAX

Multifonctions : démontable en 5 configurations d'archer
poignée revolver et repose doigt bi-matière soft grip ergonomiques et antidérapants
1 lame de scie sabre stockée dans l'armature
possibilité de ranger les 2 lames dans l'armature
livrée avec une lame bimétal 300 mm, avoyage alterné 10 dents/cm et une lame de scie sabre (type scie à guichet).

Code	Réf	Prix € UHT
0192717	0-20-108	37,26

SCIE EGOINE



STANLEY

SCIE EGOINE JETCUT COUPE FINE PETITE SECTION

Denture Jet Cut fine = coupe en travers
lame en acier de qualité suédoise
traitement de denture Hard Point 2x avec avoyage alterné pour une longévité accrue, une meilleure pénétration
poignée bi matière vissée et soudée pour gaucher et droitier
poignée permettant le traçage à 45° et 90°.

Code	Réf	Nombre de dents (dents/pouce)	Longueur (mm)	Epaisseur de lame (mm)	Prix € UHT
10015143	2-15-594	11	380	0,85	21,65
0108071	2-15-595	11	450	0,85	22,72

SCIE A GUICHET



STANLEY

SCIE A GUICHET FATMAX SPECIALE PLATRE 355MM

Denture JetCut 7 dents au pouce spéciale panneaux de plâtre
traitement denture HardPoint 2x avec avoyage alterné
poignée ergonomique bi-matière
tampon en bout de poignée pour faciliter l'enfoncement de la lame à travers les panneaux de plâtre
fabrication française.

Code	Réf	Longueur (mm)	Nombre de dents (dents/pouce)	Prix € UHT
0019750	0-20-556	355	7	17,64



TAJIMA

SCIE A MAIN REPLIABLE 240MM G-SAW

Scie de plaquiste pliable
poignée gainée en élastomère
lame trempée 9 TPI.

Code	Réf	Longueur de lame (mm)	Nombre de dents (dents/pouce)	Prix € UHT
0192346	GK-G240	240	9	23,34



TAJIMA

LAME DE RECHANGE 240MM POUR G-SAW

Lame 9TPI en acier trempé.

Code	Réf	Longueur (mm)	Nombre de dents (dents/pouce)	Prix € UHT
0192347	GKBG240	240	9	7,79

SCIE JAPONAISE



TAJIMA

SCIE JAPONAISE JAPAN PULL ALUMINIST 265 MM

Scie japonaise de précision à lame interchangeable
déblocage de lame rapide
poignée en alliage d'aluminium gainée en élastomère
protège lame

Code	Réf	Nombre de dents (dents/pouce)	Longueur de lame (mm)	Prix € UHT
0192345	JPR265A	16	265	27,39



OUTILLAGE

OUTILLAGE A MAIN SCIAGE



TAJIMA

LAME DE SCIE JAPONAISE PUL265 COUPE FINE

Coupe fine.

Code	Réf	Nombre de dents (dents/pouce)	Longueur (mm)	Prix € UHT
0181376	GNB265P/-1	16	265,00	9,51



TAJIMA

SCIE JAPONAISE LAME FLUORINE MAGNUM SAW 300

Scie de menuisier - charpentier
lame 13 TPI Fluoro-Coat
poignée gainée en élastomère.

Code	Réf	Nombre de dents (dents/pouce)	Longueur de lame (mm)	Prix € UHT
0192343	MG-300FB	13	300	34,98



TAJIMA

LAME DE RECHANGE FLUORINE POUR MAGNUM SAW 300

Lame de rechange 13 TPI Fluorine
pour scie Magnum 300.

Code	Réf	Nombre de dents (dents/pouce)	Longueur (mm)	Prix € UHT
0192344	MGB300FB	13	300	15,70

SCIE A MATERIAUX



STANLEY

SCIE EGOINE JETCUT BLADE ARMOR SPECIALE PANNEAUX PLATRE 550MM

Denture JetCut 7 dents / pouce spéciale plaque de plâtre
lame en acier de qualité suédoise de 0.85 mm d'épaisseur
traitement denture HardPoint 2x avec avoyage alterné (longévité accrue, meilleure pénétration)
traitement de lame Armor anticorrosion + réduction des frictions
poignée ergonomique bimatière antichoc, vissée et soudée, pour gaucher et droitier
poignée permettant un traçage à 45° et 90°.

Code	Réf	Longueur (mm)	Nombre de dents (dents/pouce)	Epaisseur de lame (mm)	Prix € UHT
0108072	2-20-149	550	7	0,85	29,03



STANLEY

SCIE SPECIALE PVC 300MM FATMAX

Sciage rapide et net, plus besoin d'ébavurer les tubes
traitement denture HardPoint 2x
épaisseur de lame de 0,86 mm
lame laquée pour une protection contre la corrosion
poignée ergonomique bi-matière
4 angles de traçage : poignée pour le traçage à 45° et 90°, lame pour le traçage à 30° et 60°.

Code	Réf	Longueur (mm)	Nombre de dents (dents/pouce)	Epaisseur de lame (mm)	Prix € UHT
0108067	2-17-206	300	11	0,86	27,23



ERKO TOGETHER WE CUT

MONTURE PVC AVEC LAME

Serrage facile, sans gêner la coupe
poignée en alliage d'aluminium
positionnement possible de la lame en configuration horizontale pour les coupes à ras.

Code	Réf	Longueur (mm)	Nombre de dents (dents/pouce)	Prix € UHT
10015189	22300	300	10	45,45
10015188	22450	450	10	51,45



ERKO TOGETHER WE CUT

LAME POUR SCIE PVC

Lame biseautée à 45° à son extrémité
assure des coupes à la longueur voulue, sans déviation du départ.
lame rigide : assure des coupes droites, même sur les gros tubes
positionnement de la lame en quelques secondes en configuration «à l'horizontale»

Code	Réf	Longueur (mm)	Nombre de dents (dents/pouce)	Prix € UHT
10015186	12300	300	10	23,45
10015187	12450	450	10	27,52

OUTILLAGE

OUTILLAGE A MAIN SCIAGE

SCIE A ONGLET ET BOITE



STANLEY

BOITE A COUPE ABS + SCIE A DOS + CHEVILLES

Ideale pour les travaux sur baguettes, tasseaux, moulures, tubes, ...
boîte à onglets en plastique ABS très résistante 220 x 80 x 40 mm
4 angles de coupe : 90°, 45°, 22.5° et coupe inclinée 45°
semelle surélevée pour un travail en butée
plateau alvéolé avec cadre excentrique pour le blocage des pièces à couper
point d'ancrage pour permettre la fixation sur l'établi de travail
cornières rabattables en caoutchouc antidérapantes pour travailler à plat ou en butée contre son plan de travail
bords arrondis pour plus de confort et une meilleure prise en main
livrée avec une scie à dos denture fine 11 dents / pouce, longueur 300 mm.

Code	Réf	Nombre de dents (dents/pouce)	Longueur (mm)	Prix € UHT
10015155	1-20-600	11	300	30,02

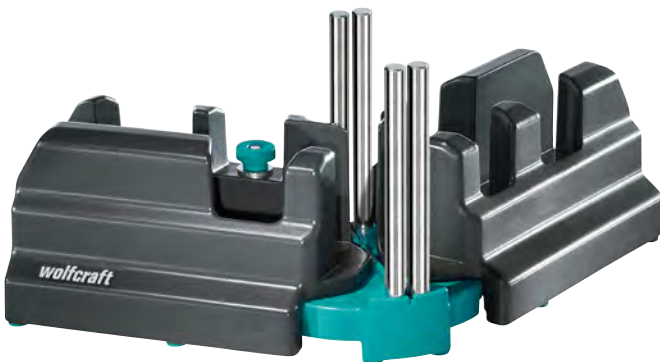

wolcraft

BOITE ONGLET - FAUSSE-EQUERRE 100 MM

Fonction 2 en 1 : fausse équerre et boîte à onglet en un même produit pour coupe précise d'onglets dans les moulures et plinthes jusqu'à 100 mm de hauteur pour mesurer et reporter les angles de 85° à 180°
convient aux plinthes jusqu'à une largeur max. de 30 mm
report automatique et précis de l'angle adapté sur la scie grâce aux broches de guidage intégrées à la boîte à onglets
mesure confortable des angles des pièces
particulièrement adapté aux travaux de rénovation grâce au réglage progressif de 85° à 180°
fabrication européenne
garantie 10 ans.

Code	Réf	Prix € UHT
10523572	6948200	45,70

COUPE BOULON



PINCE COUPE-BOULON COMPACT «COBOLT® S»

Application : coupe de composants tels que boulons, clous, pointes, rivets, etc. jusqu'à Ø 4,4 mm
convient particulièrement aux petites mains
dureté d'environ 64 HRC
capacité de coupe : corde à piano jusque Ø3mm, fil doux Ø5.3mm, fil mi-dur Ø4.4mm, fil dur Ø3.2mm
microstructure de coupe
avec mâchoire sous l'articulation pour saisir et tirer des fils à partir de Ø 1,0 mm
acier électrique au vanadium, forgé, trempé à l'huile
pince noire atramentisée
poignées gainées en plastique.

Code	Réf	Longueur (mm)	Gaine	Poids (kg)	Version	Prix € UHT
10038935	71 01 160 SB	160	plastique	0,195	mâchoire sous l'articulation	38,13



COUPE BOULON COMPACT «COBOLT» 200 MM

Utilisation : fils doux, fils durs, corde à piano
tranchants trempés par induction, dureté d'env. 64 HRC
pince atramentisée noire
poignées avec gaines bi-matière minces
forme tête coudée à 20° avec couvre-joint d'un côté et coupe de côté avec espace libre de saisie (version 7122200)
évidement situé à la base des tranchants facilitant la coupe de fil épais (version 7132200)
pour la coupe de composants tels que les boulons, clous, rivets, etc., d'un diamètre max. de 5,2 mm
puissance de coupe particulièrement élevée et effort physique réduit grâce à une conception démultipliée très efficace
acier hautes performances au chrome-vanadium, forgé et trempé à l'huile en plusieurs phases
capacité de coupe :
- fil doux : 6 mm
- fil mi-dur : 5,2 mm
- fil dur : 4 mm
- corde à piano : 3,6 mm.

Conforme à la norme DIN ISO 5743.

Code	Réf	Longueur (mm)	Gaine	Poids (kg)	Version	Prix € UHT
9120739	71 01 200	200	plastique	0,335	mâchoire sous articulation	41,00
9117667	71 02 200	200	bi-matière mince	0,365	mâchoire sous articulation	43,92
9110231	71 12 200	200	bi-matière mince	0,375	avec ressort d'ouverture	49,70
0189352	71 32 200	200	bi-matière mince	0,370	coupe-fils épais + ressort d'ouverture	50,38
0189351	71 22 200	200	bi-matière mince	0,375	tête coudée + ressort d'ouverture	60,48



OUTILLAGE

OUTILLAGE A MAIN COUPE



COUPE-BOULONS COMPACT COBOLT XL 250 MM

Utilisation : grosses sections, matériaux très durs
tranchants de précision trempés par induction à une dureté d'environ 64 HRC
actionnement à deux mains :
- 60 % d'effort économisé par rapport à des pinces coupantes à forte démultiplication de la même longueur
- multiplication par 40 de l'effort de la main par conception spéciale en son genre de l'articulation
avec mâchoire sous l'articulation pour saisir et tirer des fils à partir de Ø 1,0 mm
acier hautes performances au chrome-vanadium, forgé et trempé à l'huile en plusieurs phases
tranchants avec évidement pour une coupe facilitée de grosses sections par meilleur effet de levier proche du point de rotation.
capacité de coupe :
- fil mi-dur : 6
- fil dur : 4,3
- corde à piano : 4,2.

Code	Réf	Longueur (mm)	Gaine	Poids (kg)	Prix € UHT
10038934	71 31 250 SB	250,00	plastique	0,5	57,62



STANLEY

COUPE BOULON BRAS TUBULAIRE

Acier allié forgé (chrome-molybdène) assurant robustesse et tenue de coupe
pièces forgées pour plus de puissance
bras tubulaires pour un poids minimal
réglage des mâchoires rapide et facile par vis excentriques
protection anti-desserrage des vis excentriques
lames (disponibles séparément avec vis)
poignées ergonomiques confortables, résistantes aux solvants phosphatés.

Conforme aux normes GSA A-A-3047.

Code	Réf	Longueur (mm)	Capacité de coupe maximale Ø (mm)	Dureté HRC 48 Ø (mm)	Type de coupe	Prix € UHT
0196101	1-17-751	450	8	6	axiale	21,92
0196102	1-17-752	600	9,5	7	axiale	27,67
0196103	1-17-753	750	12,7	8	axiale	36,76
0196104	1-17-754	900	14,3	9	axiale	52,38
10015124	1-17-755	1050	15,8	10	axiale	73,51



COUPE BOULON

Tranchants robustes trempés par induction, dureté d'env. 62 HRC
butoir forgé avec amortisseur confortable
accès facilité grâce à la forme très plate de la zone tête/charnière
poignées coudées ergonomiques pour un travail moins fatiguant
poignées bicolores bi-matière robustes et permettant une bonne prise en main
réglage précis (12 positions) par vis excentriques
puissance de coupe élevée et effort physique réduit grâce à la parfaite adaptation de l'angle de coupe et du rapport de démultiplication
tête coupante vissée, interchangeable
mâchoires : acier au chrome-vanadium haute performance, forgé, trempé à l'huile en plusieurs phases
charnière: acier à outils spécial, forgé
poignées: tube d'acier, revêtement poudre epoxy.

Code	Réf	Longueur (mm)	Capacité de coupe maximale Ø (mm)	Dureté HRC 48 Ø (mm)	Type de coupe	Poids (kg)	Prix € UHT
0180179	71 72 760	760	11	8	axiale	4,25	161,24



COUPE BOULON BRAS FORGE SAMTITAN

Bras forgés pour une résistance parfaite aux conditions extrêmes des chantiers
poignée gainée.
réglage rapide de l'écartement de la lame avec une seule vis.
lames forgées indéformables et assemblées par rivetage.
coupe tous les types de profils.

Code	Réf	Longueur (mm)	N°	Capacité de coupe maximale Ø (mm)	Dureté HRC 48 Ø (mm)	Type de coupe	Prix € UHT
0025829	CB-0-AT	460	0	9	6	axiale	66,06
1041957	CB-1-AT	610	1	10	7	axiale	83,70
1041958	CB-2-AT	760	2	12	8	axiale	104,76
1041959	CB-3-AT	890	3	14	9	axiale	138,24
0025830	CB-4-AT	1050	4	16	10	axiale	235,80



LAME POUR COUPE-BOULON SAMTITAN COUPE AXIALE

Coupe axiale
lame pour gamme coupe boulons SAMTITAN CB-AT
lame forgée indéformable
angle de coupe étudié pour pénétrer et cisailer les aciers jusqu'à 140 Kg/mm².

Code	Réf	N°	Lame pour :	Prix € UHT
1049937	CB-0-AL	0	CB-0-AT	33,30
1049942	CB-1-AL	1	CB-1-AT	41,76
1049945	CB-2-AL	2	CB-2-AT	50,94
1049946	CB-3-AL	3	CB-3-AT	69,30
1049947	CB-4-AL	4	CB-4-AT	110,16

COUPE CABLE



COUPE-CABLES 165 MM

Pour couper les câbles en cuivre et en aluminium, unifilaires et multifilaires
ne convient ni à la coupe du fil d'acier ni à des conducteurs en cuivre étirés à froid
tranchants trempés, meulés avec précision
coupe nette du câble et sans écrasement
coupe facile avec prise d'une seule main
ergot de protection évitant les pincements
charnière vissée réglable, sécurité automatique
acier à outils de qualité spéciale, forgé, trempé à l'huile
version brunie, poignées gainées en plastique.

Code	Réf	Longueur (mm)	Capacité de coupe maximale Ø (mm)	Prix € UHT
0180209	95 11 165	165	15	30,83

OUTILLAGE

OUTILLAGE A MAIN COUPE



COUPE-CABLES 165 MM

Pour couper les câbles en cuivre et en aluminium, unifilaires et multifilaires ne convient ni à la coupe du fil d'acier ni à des conducteurs en cuivre étirés à froid tranchants trempés, meulés avec précision coupe nette du câble et sans écrasement coupe facile avec prise d'une seule main ergot de protection évitant les pincements charnière vissée réglable, sécurité automatique acier à outils de qualité spéciale, forgé, trempé à l'huile version brunie, poignées avec gaines bi-matière.

Code	Réf	Longueur (mm)	Capacité de coupe maximale Ø (mm)	Prix € UHT
0180181	95 12 165	165	15	35,27



COUPE-CABLES 200 MM DOUBLE TRANCHANTS

Pour couper les câbles en cuivre et aluminium ne convient ni à la coupe du fil d'acier ni à des conducteurs en cuivre étirés à froid tranchants trempés, meulés avec précision coupe nette du câble et sans écrasement diviser le processus de coupe en une coupe préliminaire (gaine dans la partie avant des tranchants) et une coupe définitive (conducteur dans la partie arrière des tranchants) permet de couper d'une seule main des câbles d'un diamètre max. de 20 mm effort nécessaire faible grâce à un rapport de démultiplication propice et à des tranchants à la géométrie optimisée ergot de protection évitant les pincements charnière vissée réglable, sécurité automatique version brunie, poignées avec gaines bi-matière.

Code	Réf	Longueur (mm)	Capacité de coupe maximale Ø (mm)	Prix € UHT
9117668	95 12 200	200	20	57,45



COUPE CABLE CUIVRE A CLIQUET

Pour couper les câbles en cuivre et en aluminium, unifilaires et multifilaires ne convient ni à la coupe du fil d'acier ni du câble métallique tranchants trempés, meulés avec précision coupe nette du câble et sans écrasement prise d'une seule main grâce au principe du cliquet effort physique réduit grâce à une démultiplication très élevée entraînement par couronne dentée à deux positions pour une coupe facile manipulation facile grâce à son poids faible et à sa conception compacte ergot de protection évitant les pincements acier à outils de qualité spéciale, forgé, trempé à l'huile.

Code	Réf	Longueur (mm)	Capacité de coupe maximale Ø (mm)	Prix € UHT
0018120	95 31 250	250	32	235,76
0018121	95 31 280	280	52	316,46



COUPE-CABLES A CLIQUET 320 MM

Simplicité d'utilisation grâce à sa légèreté (825 g) et à sa compacité (320 mm de long) tranchants trempés et rectifiés avec précision; coupe nette et propre sans écrasement du câble pour couper les câbles Cu et Al unifilaires et multifilaires (ne convient ni au fil d'acier ni aux câbles métalliques) entraînement à couronne dentée novateur à trois rapports à forte démultiplication pour faciliter la coupe à une ou deux mains gaine de la poignée fixe avec surface d'appui pour poser la pince lors de la coupe acier à outils de qualité spéciale, forgé, trempé à l'huile.

Code	Réf	Longueur (mm)	Capacité de coupe maximale Ø (mm)	Prix € UHT
0174368	95 32 320	320	60	390,93



COUPE-CABLES 165 MM ISOLE 1000V

Pour couper les câbles en cuivre et en aluminium, unifilaires et multifilaires ne convient ni à la coupe du fil d'acier ni à des conducteurs en cuivre étirés à froid tranchants trempés, meulés avec précision coupe nette du câble et sans écrasement coupe facile avec prise d'une seule main ergot de protection évitant les pincements charnière vissée réglable, sécurité automatique acier à outils de qualité spéciale, forgé, trempé à l'huile version chromée, poignées isolées avec gaines bi-matière, certifiées VDE.

Conforme à la norme IEC/VDE AC 1000 V.

Code	Réf	Longueur (mm)	Capacité de coupe maximale Ø (mm)	Prix € UHT
0180210	95 16 165	165	15	50,99



COUPE-CABLES A DOUBLE TRANCHANTS 200 MM ISOLE 1000V

Pour couper les câbles en cuivre et aluminium ne convient ni à la coupe du fil d'acier ni à des conducteurs en cuivre étirés à froid tranchants trempés, meulés avec précision coupe nette du câble et sans écrasement coupe facile avec prise d'une seule main une coupe préliminaire, puis une coupe définitive (1er et 2ème tranchant) permettent de sectionner également des câbles d'un diamètre max. de 20 mm ergot de protection évitant les pincements charnière vissée réglable, sécurité automatique version chromé, poignées isolées avec gaines bi-matière, certifiées VDE.

Conforme à la norme IEC/VDE AC 1000 V.

Code	Réf	Longueur (mm)	Capacité de coupe maximale Ø (mm)	Prix € UHT
0189375	95 16 200	200	20	64,86



OUTILLAGE

OUTILLAGE A MAIN COUPE



COUPE-CABLES 160MM

Application : pour câbles métalliques Ø 4,00 / 1960 Nmm²
 effort réduit de près de 30 % par rapport aux coupe-câbles acier de même taille
 dureté d'environ 64 HRC
 ressort d'ouverture / fermeture avec cran d'arrêt
 roulement à billes en acier
 ciseaux et tête brunies
 poignées avec gaines bi-matière.

Code	Réf	Longueur (mm)	Capacité de coupe maximale Ø (mm)	Prix € UHT
10038936	95 62 160 SB	160	4	39,65



COUPE-CABLES ACIER FORGE 190 MM

Forte démultiplication
 poignées gainées en plastique
 convient aux câbles métalliques, aciers ronds
 avec 2 profils de sertissage pour embouts sur gaine de câble
 Bowden et embouts pour câble de traction
 dureté des tranchants env. 64 HRC.

Code	Réf	Longueur (mm)	Capacité de coupe maximale fil mi-dur Ø (mm)	Capacité de coupe maximale corde à piano Ø (mm)	Prix € UHT
0180182	95 61 190	190	4,00	2,50	47,34

CUTTER



CUTTER UNIVERSEL A LAME SECABLE

Corps bi-matière
 forme ergonomique
 longueur 140 pour le 9 mm, 170 pour le 18 mm, et 220 pour le 25 mm.

Code	Réf	Largeur de lame (mm)	Nombre de lame(s)	Prix € UHT
10004996	907.2135	18	1	1,79

TAJIMA



CUTTER 9 MM LC301

Cutter extra-plat et léger en acier inox 9 mm - blocage par bouton poussoir
 agrafe-stylo, casse-lame - livré avec 3 lames Endura Blade 9 mm.

Code	Réf	Largeur de lame (mm)	Nombre de lame(s)	Prix € UHT
0205260	LC301B	9	3	3,06

TAJIMA



CUTTER 9 MM JAUNE LC303

Cutter compact 9 mm avec 2 lames dans le magasin
 blocage par bouton poussoir
 agrafe-stylo, casse-lame
 livré avec 3 lames Endura Blade 9 mm.

Code	Réf	Largeur de lame (mm)	Nombre de lame(s)	Prix € UHT
0205261	L303B/Y1	9	3	3,27



STANLEY

CUTTER INTERLOCK 9 MM

Corps métallique
 résistant aux solvants
 changement de lame rapide et facile sans outils
 forme ergonomique «antiglisse»
 longueur 135 mm
 fourni avec 1 lame de cutter 9 mm.

Code	Réf	Largeur de lame (mm)	Nombre de lame(s)	Longueur (mm)	Prix € UHT
10015134	0-10-095	9	1	135	7,09

STANLEY



CUTTER MPO 9 MM

Poignée élastomère souple
 système de blocage de la lame par molette
 chariot porte-lame et guide-lame en acier inoxydable
 longueur : 135 mm
 fourni avec 1 lame de cutter 9 mm.

Code	Réf	Largeur de lame (mm)	Nombre de lame(s)	Longueur (mm)	Prix € UHT
10015133	0-10-409	9	1	135	7,56



TAJIMA

CUTTER JAUNE 18MM LC500

Cutter ergonomique 18 mm avec 2 lames dans le magasin
 blocage automatique par bouton poussoir.

Code	Réf	Largeur de lame (mm)	Nombre de lame(s)	Prix € UHT
0199240	LC500B/Y1	18	2	5,67

TAJIMA



CUTTER A BOUTON POUSSOIR 18 MM GRI LC560

Système fiable de verrouillage automatique par bouton poussoir
 guide solide de la lame
 gainage en élastomère
 lame Endura Blade.

Code	Réf	Largeur de lame (mm)	Nombre de lame(s)	Prix € UHT
0199343	LC560D12/Y1	18	1	6,22

STANLEY



CUTTER MPO 18MM

Système de blocage de la lame par molette
 chariot porte-lame et guide-lame en acier inoxydable
 poignée ergonomique en élastomère souple
 longueur 165mm
 fourni avec 1 lame de cutter 18 mm.

Code	Réf	Largeur de lame (mm)	Nombre de lame(s)	Longueur (mm)	Prix € UHT
0136692	0-10-418	18	1	165	8,87

OUTILLAGE

OUTILLAGE A MAIN COUPE

Tajima

CUTTER DRIVER DC561

Cutter avec guide de lame de 1 mm extra dur
largeur de lame : 18 mm
extrémité multifonction type «tournevis»
verrouillage par molette de la lame
peut être utilisé sur les vis fendues, peut ouvrir des boites de peintures et autres sans sortir la lame.



Code	Réf	Largeur de lame (mm)	Nombre de lame(s)	Prix € UHT
0178667	DC561RB13D12/Y1	18	1	11,38

STANLEY

CUTTER INTERLOCK 18 MM

Corps métallique très résistant
système interlock de blocage de la lame
blocage efficace de la lame par molette crantée
longueur : 165 mm
fourni avec 1 lame 18 mm.



Code	Réf	Largeur de lame (mm)	Nombre de lame(s)	Longueur (mm)	Prix € UHT
10015136	0-10-018	18	1	165	11,52

STANLEY

CUTTER A CARTOUCHE FATMAX 18 MM

Corps ABS bi-matière
essuie lame : évite d'obstruer le chariot
chariot de lame en acier inoxydable
blocage automatique de la lame
double sécurité avec le blocage supplémentaire par curseur pour un maintien parfait de la lame
casse-lames intégré
cartouche de 6 lames à rechargement automatique
longueur 180 mm
livré avec les nouvelles lames FatMax.



Code	Réf	Largeur de lame (mm)	Nombre de lame(s)	Longueur (mm)	Prix € UHT
0139887	0-10-481	18	6	180	16,63

Tajima

CUTTER JAUNE 25MM LC650

Gainé élastomère
guide-lame en acier inox
livré avec 1 lame Rock Hard Blade.



Code	Réf	Largeur de lame (mm)	Nombre de lame(s)	Prix € UHT
0205315	LC650YB	25	1	8,16

Tajima

CUTTER A BOUTON POUSSOIR 25 MM GRI LC660

Cutter 25 mm haute performance gainé élastomère
verrouillage automatique par bouton poussoir
guide solide de la lame
lame Rock Hard Blade.



Code	Réf	Largeur de lame (mm)	Nombre de lame(s)	Prix € UHT
0199345	LC660B/Y1	25	1	9,62

STANLEY

CUTTER 25MM BIMATIERE

Corps bi matière Dynagrip
blocage de lame par molette crantée pour une meilleure sécurité et précision de coupe
lame sécable en 7 segments
chariot porte - lame et et guide - lame en acier inoxydable
longueur : 180 mm
fourni avec 1 lame 25 mm.



Code	Réf	Largeur de lame (mm)	Nombre de lame(s)	Longueur (mm)	Prix € UHT
10015137	0-10-425	25	1	180	13,95

Tajima

CUTTER ALUMINIST ALU 25MM

Cutter renforcé en aluminium injecté
blocage automatique par bouton poussoir
magasin contenant 2 lames Rock Hard Blade.



Code	Réf	Largeur de lame (mm)	Nombre de lame(s)	Prix € UHT
0192351	AC700SB	25	2	18,54

STANLEY

CUTTER A CARTOUCHE FATMAX XTREME 25MM

Corps aluminium léger, robuste et inoxydable
bouton-poussoir pour un déverrouillage rapide de la lame
cartouche de 4 lames à rechargement automatique
casse-lames intégré
aucun outil nécessaire pour le changement de lames
molette de blocage : verrouillage total de la lame pendant l'utilisation
poignée striée : bonne prise en main
longueur : 210 mm
fourni avec 4 lames de cutter 25 mm FATMAX.



Code	Réf	Largeur de lame (mm)	Nombre de lame(s)	Longueur (mm)	Prix € UHT
0108074	0-10-820	25	4	210	20,43

Tajima

LAME DE CUTTER ENDURA BLADE 9 MM

Lames de rechange pour couteaux LC-301 / LC-302 / LC-303 / LC-305
conditionnées en boîte.



Code	Réf	Largeur de lame (mm)	Nombre de lame(s)	Prix € UHT
0205259	LB30CD	9	10	2,47

STANLEY

LAME DE CUTTER 9 MM (ETUI DE 10)

Distributeur de lames de rechange avec système casse-lame et stockage des segments usés
12 segments de lame cassables
épaisseur 0,43mm
longueur : 85 mm.



Code	Réf	Largeur de lame (mm)	Nombre de lame(s)	Longueur (mm)	Prix € UHT
10015139	0-11-300	9	10	85	3,83



OUTILLAGE

OUTILLAGE A MAIN COUPE

Tajima

LAME DE CUTTER ENDURA BLADE 18 MM (ETUI DE 10)

Pour grattoir SCRL et cutter Aluminst 18 mm distributeur de 10 lames.

Code	Réf	Largeur de lame (mm)	Nombre de lame(s)	Prix € UHT
0192350	LB50CD	18	10	3,78

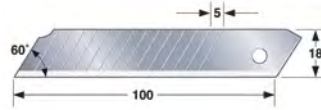

Tajima

LAME DE CUTTER SOLID ENDURA BLADE 18MM (ETUI DE 10)

Lame non sécable
boite de 10 lames.

Code	Réf	Largeur de lame (mm)	Nombre de lame(s)	Prix € UHT
0205314	LCB50SN	18	10	3,84



STANLEY

LAME DE CUTTER 18MM (ETUI DE 10)

Pour l'usage intensif
épaisseur renforcée : 0,55 mm
7 segments de lame cassables
distributeur de 10 lames avec système casse-lame et stockage des segments usés.

Code	Réf	Largeur de lame (mm)	Nombre de lame(s)	Longueur (mm)	Prix € UHT
0136693	0-11-301	18	10	110	5,06



Tajima

LAME DE CUTTER RAZAR BLACK 18MM POUR DRIVER DC561 (ETUI DE 10)

Pour cutter Driver DC561
étui de 10 lames.

Code	Réf	Largeur de lame (mm)	Nombre de lame(s)	Prix € UHT
0181375	LCB50RBC	18	10	3,99



STANLEY

LAME DE CUTTER FATMAX 18 MM

Traitement par induction du tranchant : résistance accrue
nouvelle géométrie de lame : plus de tranchant
lame à 8 éléments sécables
plus 25 % de résistance et de durée de vie.

Code	Réf	Largeur de lame (mm)	Nombre de lame(s)	Longueur (mm)	Prix € UHT
0139890	2-11-718	18	10	-	5,26



LAME SECABLE 25 MM STANDARD (ETUI DE 10)

Dimensions 127 x 25 mm.

Code	Réf	Largeur de lame (mm)	Nombre de lame(s)	Prix € UHT
0185701	487402	25	10	3,03



Tajima

LAME DE CUTTER ENDURA BLADE 22 MM (ETUI DE 10)

Usage universel pour marquer ou couper des matériaux
lame extrêmement affûtée et résistante.

Code	Réf	Largeur de lame (mm)	Nombre de lame(s)	Prix € UHT
0200096	CB62H/B1	22	10	5,35



Tajima

LAME DE CUTTER ROCK HARD BLADE 25 MM (ETUI DE 10)

Usage universel pour marquer ou couper des matériaux
lame extrêmement affûtée et résistante.

Code	Réf	Largeur de lame (mm)	Nombre de lame(s)	Prix € UHT
0192352	LB65B	25	10	9,51

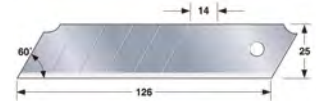

STANLEY

LAME DE CUTTER 25 MM (ETUI DE 10)

Distributeur de lames de rechange et stockage des segments usés
7 segments de lame cassables
épaisseur renforcée : 0,7 mm
longueur : 110 mm.

Code	Réf	Largeur de lame (mm)	Nombre de lame(s)	Longueur (mm)	Prix € UHT
10015140	0-11-325	25	10	110	11,97



STANLEY

LAME DE CUTTER FATMAX 25 MM

Traitement par induction du tranchant
nouvelle géométrie de lame : plus de tranchant
lame à 7 éléments sécables
plus 50 % de résistance et de durée de vie.

Code	Réf	Largeur de lame (mm)	Nombre de lame(s)	Longueur (mm)	Prix € UHT
0159107	2-11-725	25	10	-	12,44



OUTILLAGE

OUTILLAGE A MAIN COUPE

COUPEAU

STANLEY

COUPEAU A LAME FIXE 199E

Corps en alliage de zinc avec une surface ciselé pour une bonne prise en main
système Interlock breveté de verrouillage de la lame pour une plus grande sécurité pendant la coupe
réservoir de lames inclus dans le couteau
fourni avec 5 lames de rechange
longueur : 180 mm.

Code	Réf	Nombre de lame(s)	Longueur (mm)	Prix € UHT
10015128	2-10-199	5	180	8,21

STANLEY

COUPEAU A LAME RETRACTABLE 99E

Couteau Stanley classique à lame rétractable
corps en alliage de zinc strié, très résistant et léger
système interLock de blocage de la lame
chariot porte-lame métallique à 5 positions
fourni avec 3 lames de rechange
longueur : 155 mm.

Code	Réf	Nombre de lame(s)	Longueur (mm)	Prix € UHT
10015153	2-10-099	3	155	9,02

STANLEY

COUPEAU DE SECURITE A LAME AUTO-RETRACTABLE 99E

Corps en alliage de zinc strié, très résistant et léger
peinture epoxy
bouton central
système de verrouillage Interlock
retour automatique de la lame lorsqu'on lâche le bouton poussoir
trou d'accroche de dragonne
fourni avec 1 lame bouts arrondis
longueur : 155 mm.

Code	Réf	Nombre de lame(s)	Longueur (mm)	Prix € UHT
10015130	0-10-189	1	155	12,64

STANLEY

COUPEAU A LAME RETRACTABLE FATMAX + 5 LAMES CARBIDE

Système Instant Change : remplacement frontal de la lame sans outils par simple pression sur le bouton
réglage de sortie de la lame sur 4 positions différentes selon la profondeur de coupe
plus de robustesse avec un corps en acier et un revêtement bi matière
accès immédiat au réservoir de 5 lames
livré avec 5 lames trapèze Haute Durabilité au Carbure de Tungstène : lames durant 5 x plus longtemps
longueur : 170 mm.

Code	Réf	Nombre de lame(s)	Longueur (mm)	Prix € UHT
10015126	7-10-778	5	170	17,21



STANLEY

COUPEAU A LAME RETRACTABLE TITAN FATMAX PRO

Corps aluminium A380 léger et très robuste
corps ciselé anti-dérapant
possibilité d'utiliser les lames à bouts arrondis (2-11-987)
résistance aux solvants (essence, laque, diluants, térébenthine, alcool à brûler...)
changement rapide de la lame sans outils
chariot magnétique
large molette en laiton qui permet une ouverture pratique, rapide et qui verrouille les lames
zone de frappe située à l'arrière du couteau
poignée large et incurvée pour une bonne prise en main
fourni avec 10 lames trapèze
longueur : 205 mm.

Code	Réf	Nombre de lame(s)	Longueur (mm)	Prix € UHT
0108076	0-10-819	10	205	18,40

STANLEY

COUPEAU PLIABLE DOUBLES LAMES RETRACTABLES FATMAX PRO

Couper plusieurs matériaux avec un seul couteau : 2 couteaux en 1
augmenter votre vitesse et votre efficacité de travail
basculement rapide entre les 2 types de lames
durée de vie de la lame plus importante en utilisant la lame adaptée au matériau à couper
compact une fois replié pour un rangement facilité
longueur : 180 mm.

Code	Réf	Nombre de lame(s)	Longueur (mm)	Prix € UHT
10015127	XTHTO-10502	1	180	19,67

STANLEY

COUPEAU A LAME RETRACTABLE PLIABLE FATMAX

Compact et ouverture d'une seule main
changement facile et rapide de la lame
poignée bi-matière pour plus de confort en utilisation intensive
réservoir de lames intégré
fourni avec 3 lames trapèze FatMax type 1992 sans trou
longueur : 140 mm.

Code	Réf	Nombre de lame(s)	Longueur (mm)	Prix € UHT
0136686	0-10-825	3	140	17,06

STANLEY

LAME DE COUPEAU FATMAX AU CARBURE DE TUNGSTENE CARBIDE (ETUI DE 10)

Lame avec une longévité plus importante
revêtement au carbure de tungstène (dureté et durabilité accrue)
5 X plus de résistance par rapport à une lame standard
dimensions : (L x l x ép) : 62 x 19 x 0.6 mm
boîte de 10 lames.

Code	Réf	Nombre de lame(s)	Longueur (mm)	Prix € UHT
0192713	2-11-800	10	62	9,25



OUTILLAGE

OUTILLAGE A MAIN COUPE



COUPEAU D'ELECTRICIEN AVEC 1 LAME SERPETTE ET 1 LAME DROITE INOX

Lames droite et serpette pliables
manche en bois et cran de sécurité
lame en acier inoxydable
longueur de lame : 70 mm.



Code	Réf	Longueur (mm)	Prix € UHT
10006879	907.2186	185	11,74



COUPEAU D'ELECTRICIEN PLIANT

Couteau pliant universel pour un usage quotidien
poignée plastique, résistant aux chocs
oeillet de fixation à l'extrémité du couteau pour y passer une attache
lame stable en acier inoxydable
poids : 115 gr.

Code	Réf	Longueur (mm)	Prix € UHT
10038937	16 20 50 SB	120	13,48



COUPEAU AVEC POCLETTE

Lame à revêtement en téflon
blocage de la lame
poignée ergonomique
longueur de lame : 70 mm.

Code	Réf	Longueur (mm)	Prix € UHT
10006878	907.2105	193	18,76



STANLEY

COUPEAU SPORT QUICKSLIDE

Face couteau sport :
- lame acier inoxydable de 76 mm pour plus de résistance
- denture sur la lame pour coupes intenses
- cran d'arrêt avec bouton poussoir pour plus de sécurité et une utilisation aisée
face couteau Quickslide :
- glissière de lame en zinc
- maniement d'une seule main
- excellent maintien de la lame pour une sécurité optimale
- compatibilité lame trapèze et lame crochet pour plus de polyvalence
mécanisme de blocage interne empêchant de sortir les 2 lames en même temps
corps métallique compact et ergonomique
fourni avec une lame dentelée et une lame trapèze.

Code	Réf	Nombre de lame(s)	Longueur (mm)	Prix € UHT
0192710	0-10-813	2	120	26,57

STANLEY

PORTE COUPEAUX/CUTTER FATMAX

Plus grande résistance à l'usure grâce à un renfort intérieur en plastique
clip pour fixation à la ceinture
poche spéciale pour le rangement de 10 lames
résistant: polyester 600 deniers.



Code	Réf	Prix € UHT
10015129	0-10-028	8,44



COUPEAU POUR MATERIAU ISOLANT 275MM

La pointe affûtée convient aussi aux coupes plongeantes
lame usinée des deux côtés à denture spéciale pour divers matériaux isolants
avec tranchant ondulé pour matériaux tendres et légers
avec tranchant en dents de scie pour matériaux denses et durs
poignée bois rivetée
longueur de lame : 275 mm.

Code	Réf	Prix € UHT
10523569	4119000	11,01



COUPEAU POUR MATERIAU ISOLANT 305MM

Pour la coupe de matériaux isolants (mousse, polystyrène, matériaux fibreux...)
lame extra-large pour coupes longues en traction avec un guidage précis
pointe rectifiée permettant une entrée facile dans le matériau
poignée en plastique
longueur de lame : 305 mm.

Code	Réf	Prix € UHT
10523568	4097000	17,32



OUTILLAGE

OUTILLAGE A MAIN COUPE

CISAILLE ET CISEAUX



CISAILLE D'ELECTRICIEN 155 MM

Cisaille universelle d'électricien
poignées gainées bi-matière renforcée de fibre de verre
meulage de précision et fine denture pour une coupe nette sans glisser
tranchant en inox de dureté 56 HRC
avec pochette de ceinture en plastique.

Code	Réf	Longueur (mm)	Prix € UHT
0200989	95 05 155 SB	155	20,67



CISAILLE MULTI-USAGE COUPE-TOUT 980.PB

Gaine bi-matière
permet la coupe de : plastique, feuillard, tôle fine de 0,5 mm, nylon de 5 mm, cuir, caoutchouc,
câble électrique de 2,5 mm
capacité d'ouverture maxi : 36 mm
système de blocage en position fermée
poids : 210 gr.

Code	Réf	Longueur (mm)	Prix € UHT
0108863	980.PB	205	18,86

STANLEY



CISEAUX MULTI-USAGES

Idéal pour la coupe de matériaux épais et
résistants : cuir, carton, tissus, ficelles, vinyle, fils électriques...
lame micro-dentelée pour favoriser le maintien des matériaux lors de la coupe
vis de réglage des ciseaux entre eux
lame en acier inoxydable résistante à la corrosion pour une longue durée de vie
poignées résistantes aux chutes et aux chocs
poignées ergonomiques : coupe confortable et à moindre effort
lame utile de 110 mm
longueur : 240 mm.

Code	Réf	Longueur (mm)	Prix € UHT
10015937	STHT0-14102	240	19,98

CISEAU ET GOUJE

STANLEY



CISEAUX A BOIS MANCHE BIMATIERE (5 PIECES)

Poignée bimatière ergonomique doté
d'un revêtement souple alvéolé
plus longue qu'une poignée traditionnelle,
cette poignée apporte une grande précision dans la conduite du ciseau
renfort métallique : permet d'utiliser un marteau lors de la frappe
lame en acier de qualité supérieure EN31 pour une performance et une longévité
exceptionnelle
lame pré-affûtée pour un tranchant parfait
livré avec protégé lame - jeu de 5 ciseaux : 6-10-15-20-25 mm.

Code	Réf	Prix € UHT
0192706	2-16-888	62,69

STANLEY

CISEAU A BOIS MANCHE BOIS (5 PIECES)

Manche en bois dur, protégé par un vernis
incolore et renforcé par 2 viroles en acier nickelé
lame en acier chromé pour une préservation
exceptionnelle du tranchant
jeu de 5 ciseaux : 6-10-15-20-25 mm.



Code	Réf	Prix € UHT
10015936	2-16-217	74,32

PLANE ET RABOT

STANLEY

RABOT D'ETABLI BAILEY 250 X 50 MM

Rabot multi-usage - finition laquée noire
rabot réglable et mécanisme de
réglage fin de la profondeur
vis d'avance du chariot permettant
d'ouvrir ou de réduire la lumière
bloc d'arrêt chromé
largeur lame : 50 mm - longueur lame : 250 mm.



Code	Réf	Largeur (mm)	Prix € UHT
0192716	1-12-004	50	98,12

COUPE SPECIALE



PRESSE COUPANTE VLC 800 POUR SOLS STRATIFIES

Pour la découpe rapide et sûre de tous les types de stratifiés (y compris ceux à sous-couche
intégrée) jusqu'à 10 mm d'épaisseur et 465 mm de largeur
pour dalles et lames de sols vinyles adhésives ou à clipser jusqu'à 6 mm d'épaisseur et 465
mm de largeur
pour couper le vinyle fin et souple de 2 à 4 mm d'épaisseur grâce à la ligne de coupe réglable
pour des coupes précises à 90° avec butée, en angle de 0 à 180°
pour découper les lames dans la longueur
coupe-plinthes amovible pratique pour la découpe de bandes de 55 mm de largeur
fonction de placage pour raccourcir facilement et confortablement les panneaux extra-larges
avec support-tréteau de coupe
découpe rapide et sûre grâce à la géométrie spécifique de la lame
coupes nettes côté décor
fixation sûre de la pièce dès le premier contact avec la lame grâce aux guides de coupe dentés
stabilité accrue grâce aux patins de pied antiglisse
travaux silencieux et sans poussière
légère et stable grâce à sa fabrication en aluminium de haute qualité - garantie 10 ans
dimensions net l 661 mm x l 211 mm x h 197 mm - poids net : 3,5 Kg.

Code	Réf	Prix € UHT
10523571	6939000	101,92



OUTILLAGE

OUTILLAGE A MAIN

ETAU, PRESSE ET SERRE JOINT

ETAU



ETAU A MORS PARALLELE

Base tournante à mors interchangeable
mors à tubes inclus
ouverture vers l'avant
mors, enclume et partie coulissante polis
acier.



Code	Réf	Largeur de mors (mm)	Capacité de serrage maximale (mm)	Poids (kg)	Type de base	Prix € UHT
10005019	914.0045	125	140	10	tournante	154,70



ETAU D'ETABLI PARALLELE

Fabriqué en acier forgé
guide carré
base enclume
vis d'ajustage pour le guide carré
mors interchangeable en acier trempé
inclus mors d'aluminium aimanté.



Code	Réf	Largeur de mors (mm)	Capacité de serrage maximale (mm)	Poids (kg)	Type de base	Prix € UHT
0205303	55100	100,00	105	6,35	fixe	116,23
0205305	55125	125,00	130	11,74	fixe	139,40
0205307	55150	150,00	165	19,00	fixe	260,28



BASE TOURNANTE POUR ETAU

Pour vis étaux guide carré.



Code	Réf	Poids (kg)	Pour série	Prix € UHT
0205304	55101	0,97	55100	15,30
0205306	55126	1,43	55125	18,35
0205308	55151	2	55150	24,47



ETAU MOBILE D'ETABLI MENUISIER

Fabriqué en fonte nodulaire
modèle transportable pour fixer sous table jusqu'à 52 mm d'épaisseur
avec double guide acier (parallèle)
mâchoires avec angle de compensation.

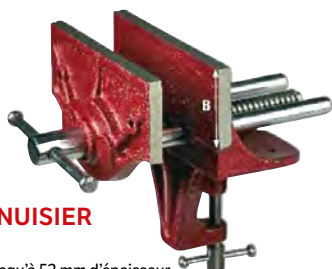

Code	Réf	Largeur de mors (mm)	Capacité de serrage maximale (mm)	Poids (kg)	Type de base	Prix € UHT
0205309	54004	150	120	2,75	fixe	29,39

PRESSE



PRESSE ETAI EXTENSIBLE

Patins en caoutchouc antiglissant adaptables aux différents angles
frein de sécurité
supporte jusqu'à 450 kg.



Code	Réf	Hauteur mini/maxi (mm)	Poids (kg)	Prix € UHT
9117831	30010	600 - 1000	1,36	31,13
9117832	30011	950 - 1700	1,38	32,08
9117833	30012	1550 - 2900	2,61	36,40



PRESSE ETAI EXTENSIBLE 1550 - 2900 AVEC LANCEUR

Dimensions de la presse étau : 1550 / 2900 mm (référence Piher 30012)
équipée d'un lanceur à gâchette permettant de travailler d'une seule main (se déplie automatiquement jusqu'à la hauteur souhaitée).



Code	Réf	Prix € UHT
10000743	34093	56,74



LANCEUR A GACHETTE POUR PRESSE EXTENSIBLE

Permet de déplier automatiquement la presse étau extensible jusqu'à la hauteur souhaitée
s'installe sur toute presse étau de la gamme PIHER : 34000 - 30010 - 30011 - 30012 - 34004.



Code	Réf	Prix € UHT
10000742	34089	21,92

OUTILLAGE

OUTILLAGE A MAIN

ETAU, PRESSE ET SERRE JOINT

PRIMO

PATIN ANTI-GLISSANT 6X35CM

Corps aluminium.
ressorts en acier inoxydable
surface anti-dérapante en caoutchouc EPDM
placement instantané dans les deux patines.



Code	Réf	Prix € UHT
10000739	34037	13,43

PRIMO

TREPIED POUR PRESSE EXTENSIBLE

Pour presse étai extensible tubulaire Ø 30 mm
permet une mise en place verticale de la presse
poids : 2,2 kg.



Code	Réf	Prix € UHT
10000875	34050	41,62

PRIMO

CROCHET FORGE

Ø tube : 30 mm
poids : 0,09 Kg.



Code	Réf	Prix € UHT
0205298	34044	12,15

PRIMO

PRESSE D'ANGLE POUR BOIS A-20

Fabriquée en fonte zamak
hauteur mordache : 3,5 cm
poids : 1 Kg.



Code	Réf	Prix € UHT
0199977	30002	30,37

PRIMO

PRESSE D'ANGLE POUR METAL

Fabriquée en fonte nodulaire
ajustage parfait des pièces de 90°
vis protégée par bain de cuivre anti-adhérent pour protection de soudure.



Code	Réf	Capacité de serrage maximale (mm)	Saillie (mm)	Hauteur mordache (mm)	Poids (kg)	Prix € UHT
0175368	30001	85	65	35	5	87,48

wolcraft

PRESSE UNE MAIN EHZ PRO 300MM

serrage rapide d'une seule main
puissance de serrage jusqu'à 120 kg
conversion sans effort en écarteur
desserrage très facile
rainure croisée pour serrer de manière sûre les tubes et pièces rondes
cales coulissantes ménageant la pièce et servant de support
répartition uniforme de la force de serrage grâce à de grandes surfaces de serrage et une saillie extrême (100 mm)
poignée ergonomique à zone antidérapante
tige de haute qualité qui assure une force de serrage élevée et de longue durée
axe de haute résistance en acier c45 trempé bruni anti-corrosion
garantie 10 ans
capacité d'écartement 210 - 560 mm.



Code	Réf	Capacité de serrage maximale (mm)	Saillie (mm)	Puissance de serrage (Nm)	Poids (kg)	Prix € UHT
10523558	3031000	300	100	1200,00	0,441	31,92

wolcraft

CONNECTEUR POUR PRESSE UNE MAIN EHZ PRO

pour connecter deux presse à une main (ehz pro ou easy)
pour obtenir une capacité de serrage jusqu'à 2 m (avec 2 presses pro 100-915 + connecteur)
pour le collage ou pour le montage de grands éléments



Code	Réf	Prix € UHT
10523559	3038000	13,28

wolcraft

PRESSE A CHANT KS 24 POUR PRESSE ET SERRE-JOINT (JEU DE 2)

Puissance de serrage 30 Kg
ouverture jusqu'à 24 mm
augmente les possibilités d'utilisation des serre-joints à rail
outil de serrage spécial pour l'encollage de bandes de chant ou de moulures
pour le serrage d'appoint en plein panneau (p. ex. moulure de porte)
accessoire pour tous les serre-joints à rails de section 8 x 30 mm max. (serre-joints à une main ou serre-joints à vis).



Code	Réf	Prix € UHT
10523560	3037000	14,87



OUTILLAGE

OUTILLAGE A MAIN

ETAU, PRESSE ET SERRE JOINT

PTHER

PRESSE MINI QUICK

Conçu pour travailler d'une seule main réversible
manche ergonomique
déblocage instantané par détente
tige en acier trempé
têtes en nylon et fibre et verre
têtes avec peinture epoxy.



Code	Réf	Capacité de serrage maximale (mm)	Saillie (mm)	Puissance de serrage (Nm)	Poids (kg)	Prix € UHT
10370989	52415	150	55	750,00	0,27	13,54
10370990	52430	300	55	750,00	0,34	14,83



PRESSE EXTRA QUICK

Puissance de serrage: 150kg
têtes en nylon et fibre de verre
tige en acier trempée
réversible en un seul clic (assemblage / séparation)
utilisable d'une seule main
protecteur Plastique neutre (sans huile) pas de tâche
patin long offrant une grande surface de serrage.



Code	Réf	Capacité de serrage maximale (mm)	Saillie (mm)	Puissance de serrage (Nm)	Prix € UHT
10016465	52615	150	80	1500,00	18,49
10016466	52630	300	80	1500,00	20,68
10016467	52645	450	80	1500,00	22,17
10016468	52660	600	80	1500,00	23,24
10016469	52690	900	80	1500,00	25,07



PRESSE MINI QUICK T-TRACK

Tête plate pour insertion dans rainure de 12 x 8 mm
puissance de serrage 60 Kg
têtes en nylon et fibre de verre
tige en acier trempée
tête partie mobile équipée d'une protection en plastique
utilisable d'une seule main
protecteur plastique neutre (sans huile) pas de tâche.



Code	Réf	Capacité de serrage maximale (mm)	Saillie (mm)	Puissance de serrage (Nm)	Poids (kg)	Prix € UHT
10370996	52101	150	70	600,00	0,25	15,73
10370997	52103	220	70	600,00	0,29	17,20

CONNECTEUR POUR PRESSE QUICK

Fabriqué en acier
muni d'un ressort
compatible avec Mini Quick, Mini Quick T-Track, Quick, Maxi Quick
peinture époxy.



Code	Réf	Prix € UHT
10510540	52506	14,71

PRESSE LEGERE A SERRAGE RAPIDE LIGHT PAL

Puissance de serrage 120 kg
mâchoires légères en nylon et fibre de verre
rail zingué de 20 x 5 mm
deux plaques de frein en acier incorporé dans la tête mobile
capuchons de protection fabriqués en caoutchouc Thermo-propylen.



Code	Réf	Capacité de serrage maximale (mm)	Saillie (mm)	Epaisseur de rail (mm)	Largeur de rail (mm)	Poids (kg)	Prix € UHT
10015741	30901	150	80	5	20	0,44	13,54
10015742	30903	300	80	5	20	0,55	14,97

PRESSE DE SERRAGE RAPIDE PAL

Presse rapide en acier forgé d'une seule pièce
grande puissance de serrage
modèle rapide à cliquet cranté
poignée ergonomique
libération rapide de la détente
recommandée pour les travaux de soudure
puissance de serrage :
- 30620 : 3500N
- 30625 : 4000N
- 30703 : 5000N.



Code	Réf	Capacité de serrage maximale (mm)	Saillie (mm)	Epaisseur de rail (mm)	Largeur de rail (mm)	Poids (kg)	Prix € UHT
0014566	30620	200	100	9,5	19,5	1,13	56,36
0014567	30625	250	120	10,0	22	1,5	64,22
10370887	30703	300	140	12,0	25,5	2,26	78,70

OUTILLAGE

OUTILLAGE A MAIN

ETAU, PRESSE ET SERRE JOINT



SET PROTECTEUR PVC PAL

Protecteur PVC pour presse modèle PAL
30420 pour PAL 12
30421 pour PAL 25-30.



Code	Réf	Poids (kg)	Prix € UHT
10370871	30420	0,01	1,82
10370872	30421	0,01	1,82



PRESSE LEGERE A SERRAGE RAPIDE KLI

Valet et coulisseau en alliage de magnésium
gâchette à triple denture pour un serrage sécurisé
levier de serrage ergonomique en polyamide renforcé de fibre de verre
crémaillère pour un serrage progressif et stable aux vibrations
puissance de serrage 1200 N.



Code	Réf	Capacité de serrage maximale (mm)	Saillie (mm)	Epaisseur de rail (mm)	Largeur de rail (mm)	Poids (kg)	Prix € UHT
9116552	KLI20	200	80	5	20	0,32	30,51
9117643	KLI25	250	80	5	20	0,35	31,89
0181624	KLI30	300	80	5	20	0,38	32,73



PRESSE A SERRAGE RAPIDE GH

Puissance et rapidité
rail et valet monobloc en acier étiré à froid, traité, zingué, profilé, forgé
coulisseau en acier forgé, traité, denture cémentée, zingué
levier de serrage ergonomique, protégé par peinture époxy
puissance de serrage élevée et instantanée jusqu'à 8500N.



Code	Réf	Capacité de serrage maximale (mm)	Saillie (mm)	Epaisseur de rail (mm)	Largeur de rail (mm)	Poids (kg)	Prix € UHT
9104955	GH20	200	100	8,5	22	1,11	73,38
9121391	GH25	250	120	9,5	24,5	1,44	84,78
9104954	GH30	300	140	11,0	28	2,27	100,41



PRESSE A VIS SPECIAL SOUDURE

Presse à vis en forme de C spéciale soudure grande puissance de serrage
corps en acier trempé et forgé
vis en acier trempé plaqué tonnelier
revêtement de la vis anti-éclats de soudure.



Code	Réf	Capacité de serrage maximale (mm)	Saillie (mm)	Poids (kg)	Prix € UHT
10015753	55505	50	54	0,65	13,39
10015754	55508	80	63	1,02	16,69
10015755	55510	100	83	1,37	24,34
10015756	55515	150	105	2,30	34,70
10015757	55520	200	127	3,0	48,47



PRESSE EN C SER FORGEE

Corps acier forgé haute résistance, nervuré, zingué
puissance de serrage accrue, jusqu'à 17 000 N
patin de serrage fixe, dressé, fraisé, rainuré
pas trapézoïdal
garrot de serrage long, protégé aux extrémités.



Code	Réf	Capacité de serrage maximale (mm)	Saillie (mm)	Poids (kg)	Prix € UHT
0002693	143-80	80	65	1,03	37,48
9104964	143-100	100	75	4	45,72
9104963	143-150	150	95	2,5	60,82
9104962	143-200	200	105	1,40	76,86



PRESSE A VIS ACIER GZ POIGNEE A GARROT

Particulièrement adapté au travail du métal mais aussi du bois
puissance de serrage jusqu'à 6000 N
poignée à garrot à bouts ronds pour un bon confort au serrage
rail et valet monobloc étiré à froid, traité et zingué pour une résistance maximale à la corrosion
coulisseau forgé et traité
rotule amovible
les presses à vis tout acier permettent un serrage puissant avec une réserve d'élasticité du rail pour un maintien exceptionnel au serrage.



Code	Réf	Capacité de serrage maximale (mm)	Saillie (mm)	Epaisseur de rail (mm)	Largeur de rail (mm)	Poids (kg)	Prix € UHT
10478862	GZ16K	160	80	6,8	17,5	0,5	36,32
0181616	GZ20K	200	100	8,5	22	0,93	47,09
0181617	GZ30K	300	140	11,0	28	1,89	68,63
0181618	GZ40K	400	120	11,0	28	2	78,66



PRESSE HAUTE PERFORMANCE SGM

Puissance de serrage jusqu'à 12000 N pour un couple de 40Nm
20% de puissance de serrage en plus
avec son profil en U, le rail permettant une meilleure absorption et répartition des puissances de serrage
rotule haute performance offrant une longévité exceptionnelle grâce à son insert en acier hautement lubrifié, inclinable jusqu'à 35°.



Code	Réf	Capacité de serrage maximale (mm)	Saillie (mm)	Epaisseur de rail (mm)	Puissance de serrage (Nm)	Largeur de rail (mm)	Poids (kg)	Prix € UHT
9104953	SG30M	300	140	13,0	12000,00	34	3	104,42
9104952	SG50M	500	140	13,0	12000,00	34	3,4	132,50



OUTILLAGE

OUTILLAGE A MAIN

ETAU, PRESSE ET SERRE JOINT



SERRE JOINT

SERRE JOINT A VISMM MANCHE BOIS 300MM

Têtes en fonte nodulaire haute résistance
tête mobile en fonte malléable
tige en acier calibrée
frein antiglissant sur tête mobile
manche antidérapant en hêtre
puissance de serrage : 4000 N.



Code	Réf	Capacité de serrage maximale (mm)	Saillie (mm)	Section du rail (mm)	Poids (kg)	Prix € UHT
0199982	02030	300	70	18 x 7	0,62	13,99

SERRE-JOINT A POMPE MODELE E

Tête en fonte nodulaire chevillée
tige tout acier laminé haute résistance
tête fixe chevillée
frein anti-glissant sur tête mobile
puissance de serrage : 9000 N.



Code	Réf	Capacité de serrage maximale (mm)	Saillie (mm)	Section du rail (mm)	Poids (kg)	Prix € UHT
0198954	03020	200	85	30 x 8	1,32	17,84
9110187	03030	300	85	30 x 8	1,50	20,27
0198956	03040	400	85	30 x 8	1,45	22,81
0198958	03060	600	85	30 x 8	1,75	26,75

SERRE-JOINT A POMPE MODELE F

Tête en fonte nodulaire chevillée
tige tout acier laminé haute résistance
tête fixe chevillée
frein anti-glissant sur tête mobile
puissance de serrage : 9000 N.



Code	Réf	Capacité de serrage maximale (mm)	Saillie (mm)	Section du rail (mm)	Poids (kg)	Prix € UHT
0199983	04020	200	120	35 x 8	1,8	20,48
0199984	04030	300	120	35 x 8	2	22,68
9120759	04040	400	120	35 x 8	2,2	25,16
9110189	04050	500	120	35 x 8	2,4	27,25
0117848	04060	600	120	35 x 8	2,6	29,25
9110190	04080	800	120	35 x 8	3	33,77
9110191	04100	1000	120	35 x 8	3,4	38,20
9110193	04120	1200	120	35 x 8	3,8	42,55

SERRE-JOINT A POMPE MODELE R

Tête en fonte nodulaire chevillée
tige tout acier laminé haute résistance
tête fixe chevillée
frein anti-glissant sur tête mobile
puissance de serrage : 10000 N.



Code	Réf	Capacité de serrage maximale (mm)	Saillie (mm)	Section du rail (mm)	Poids (kg)	Prix € UHT
0199985	05020	200	150	40 x 10	2,8	36,34
0199986	05030	300	150	40 x 10	3,1	37,12
0199987	05040	400	150	40 x 10	3,4	39,38
9110194	05050	500	150	40 x 10	3,7	41,58
9117782	05060	600	150	40 x 10	4	43,76
9117830	05080	800	150	40 x 10	4,6	48,04
0199988	05100	1000	150	40 x 10	5,2	51,89
0199989	05120	1200	150	40 x 10	5,8	55,33

SERRE-JOINT A POMPE MAXIPRESS F

Système exclusif de positionnement du coulisseau
serrage avec système de piston et filetage non-apparent
graisseur intégré pour la lubrification de la visserie
manche de serrage multi-position et démontable
puissance de serrage : 9000 N.



Code	Réf	Capacité de serrage maximale (mm)	Saillie (mm)	Section du rail (mm)	Poids (kg)	Prix € UHT
0188142	60020	200	120	35 x 8	2,12	24,53
0188148	60040	400	120	35 x 8	2,56	30,02
0188144	60050	500	120	35 x 8	2,78	32,53
9121724	60060	600	120	35 x 8	3,00	34,88
0188149	60080	800	120	35 x 8	3,44	40,30
0188150	60100	1000	120	35 x 8	3,88	45,54

SERRE-JOINT A POMPE MAXIPRESS R

Système exclusif de positionnement du coulisseau
serrage avec système de piston et filetage non-apparent
graisseur intégré pour la lubrification de la visserie
manche de serrage multiposition et démontable
puissance de serrage : 10000N.



Code	Réf	Capacité de serrage maximale (mm)	Saillie (mm)	Section du rail (mm)	Poids (kg)	Prix € UHT
0175358	61100	1000	150	40 x 10	5,7	62,96
0175372	61150	1500	150	40 x 10	7,27	74,38

OUTILLAGE

OUTILLAGE A MAIN

ETAU, PRESSE ET SERRE JOINT



PROTECTEUR PVC MAXIPRESS (LOT DE 2)

Protecteur en PVC adaptable aux modèles de serre-joints Maxipress - E - F - R - EM - EH - FM - FH - P - C - K - H - S
blister de 2 pièces.

Code	Réf	Prix € UHT
10000741	24014	1,76



PIOLET POUR POMPE MAXIPRESS F

Adaptable aux modèles F et Maxi F
fabriqué en acier forgé.

Code	Réf	Prix € UHT
10000740	14059	13,79



SERRE-JOINT DE MACON

Section : 30 x 8 mm.

Code	Réf	Capacité de serrage maximale (mm)	Saillie (mm)	Section du rail (mm)	Longueur (mm)	Prix € UHT
9121909	65710	600	175	30 x 8	800	9,00
9121905	65120	800	135	30 x 8	1000	9,24
9121906	65130	1000	135	30 x 8	1200	9,85



CHEVILLE DE MACON

Tige et valet en acier au carbone forgée à chaud
pointe trempée.

Code	Réf	Libellé	Longueur (mm)	Prix € UHT
3392603	25209	tige carrée	250 x 10	3,06
1035774	25609	tige octogonale	250 x 12	4,66

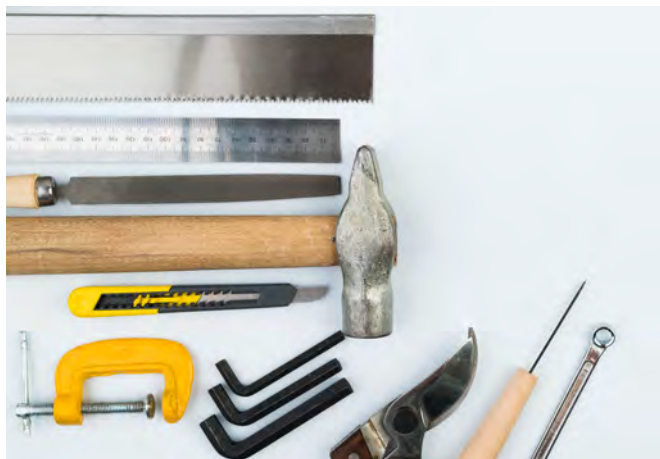

EXTRACTEUR



EXTRACTEUR INTERIEUR/ EXTERIEUR CAPACITE 140MM U.306PB

Sécurité : vis à tête fusible
verrouillage total des griffes par molette
transformation aisée d'extérieur en intérieur
auto serrage et auto centrage
montage en 2 ou 3 griffes
livré avec 1 jeu de 3 griffes extérieures et 1 jeu de 3 griffes intérieures.

Code	Réf	Capacité intérieure (mm)	Capacité extérieure (mm)	Puissance d'extraction (T)	Prix € UHT
0145906	U.306PB	23 - 130	7 - 140	3,00	229,19

MARTEAU



MARTEAU A PIQUER MANCHE BOIS

Pour éliminer le laitier de soudure
manche bois
poids : 470 g.

Code	Réf	Type	Poids (kg)	Prix € UHT
0200302	514.0037	à piquer	0,47	4,45



MARTEAU RIVOIR MANCHE HICKORY

Manche bois hickory
extrémités polies et angles arrondis
emmanchement sécurité avec coin métal rond et résine.

Code	Réf	Type	Longueur (mm)	Hauteur tête (mm)	Poids (kg)	Prix € UHT
10006985	142.1050	rivoir	320	32	0,4	11,70
10006987	142.1080	rivoir	350	40	0,8	16,34
10006988	142.1100	rivoir	360	42	1	20,15



MARTEAU RIVOIR MANCHE FIBRE

Manche tri-matière
extrémités polies et angles arrondis
emmanchement sécurité avec résine
type de manche : fibre.

Code	Réf	Type	Longueur (mm)	Hauteur tête (mm)	Poids (kg)	Prix € UHT
10006981	142.1081	rivoir	338	40	0,8	19,63



OUTILLAGE

OUTILLAGE A MAIN

MARTELLERIE ET OUTIL DE FRAPPE



MARTEAU RIVOIR DE MECANICIEN MANCHE GRAPHITE

Manche de sécurité ergonomique à noyau graphite.

Code	Réf	Type	Longueur (mm)	Hauteur tête (mm)	Poids (kg)	Prix € UHT
10015005	200C.30	rivoir	270	30	0,47	18,85
0181169	200C.32	rivoir	300	32	0,59	20,59
10014977	200C.36	rivoir	300	36	0,73	22,90
0181170	200C.40	rivoir	330	40	1	27,85



MARTEAU DE COFFREUR MANCHE FIBRE TRI-MATIERE

Tête polie avec porte clou aimanté
emmanchement conique
manche tri-matière Ø 26 mm.

Code	Réf	Type	Longueur (mm)	Caractéristique	Poids (kg)	Prix € UHT
0199949	573103	coffreur	380	aimant porte clou	0,98	9,68

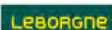

MARTEAU DE COFFREUR AIMANTE BATIPRO NOVAMAX HA016B

Pare faux-coups en acier : protège le manche
acier au carbone forgé, trempé et revenu
manche ergonomique Novamax®
aimant porte-clou
surfaces de frappe latérales
longueur : 370 mm.

Code	Réf	Type	Longueur (mm)	Poids (kg)	Prix € UHT
0161506	100016	coffreur	370	0,9	25,87

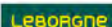

MARTEAU DE COFFREUR NANOVIB HA210N

Prévention de la pénibilité : 50 % de vibrations en moins grâce au système breveté NANOVIB
manche en acier trempé, emmanchement par sertissage
poignée tri-matière ergonomique anti-glissement
partie inférieure du manche évasée
aimant porte-clou
arêtes supérieures vives : racler les résidus de béton
extrémité du manche en polymère dur : ajuster les matériaux sans les abîmer.

Code	Réf	Type	Longueur (mm)	Poids (kg)	Prix € UHT
0181601	100210	coffreur	350	1	52,29



MARTEAU DE COFFREUR ANTIVIBE 750G FATMAX

Réduction de la dimension de la tête pour un marteau plus léger et avec une meilleure vitesse de frappe
tête avec une zone de frappe plus large et avec un meilleur équilibre lors de la frappe pour plus de précision
corps en acier forgé pour une plus grande solidité
moins de vibration grâce à son système de diapason breveté et son nouveau grip anti-dérapant.

Code	Réf	Type	Poids (kg)	Prix € UHT
10015151	FMHT0-51317	coffreur	0,75	55,85



MARTEAU ARRACHE-CLOUS AVEC ERGOT FATMAX

Mâchoire de démolition plus large pour retirer plus facilement des planchers
revêtement grip sur le manche pour plus de confort et réduire les vibrations
marteau forgé d'un seul tenant pour plus de solidité
arrache-clous au bout et sur le côté de la mâchoire pour s'adapter à toutes les situations.

Code	Réf	Type	Poids (kg)	Prix € UHT
10015152	FMHT51367-2	arrache clous	1	42,14

MASSE



MASSE NANOVIB 4KG 90CM SH400N

Manche NANOVIB : absorbe les vibrations et réduit les TMS
angles arrondis : prévention des éclats métalliques.

Code	Réf	Poids (kg)	Longueur (mm)	Type de manche	Prix € UHT
0195570	127409	4,00	900	fibres	74,06

MASSETTE



MASSETTE MANCHE FRENE COLLE

Manche hickory - extrémités polies et angles arrondis
emmanchement sécurité avec coin métal rond et résine.

Code	Réf	Poids (kg)	Longueur (mm)	Hauteur tête (mm)	Prix € UHT
10006999	142.5125	1,25	260	100	11,15

OUTILLAGE

OUTILLAGE A MAIN

MARTELLERIE ET OUTIL DE FRAPPE

LEBORGNE

MASSETTE BATIPRO NOVAMAX CH120B

3 surfaces pour 3 fonctions :
 - frapper sur les broches, les ciseaux, les ailettes de coffrage, etc...
 - racler : 2 arêtes vives trempées
 - tailler la pierre, le parpaing, etc...
 acier au carbone forgé, trempé et revenu.
 manche composite Novamax 26 cm.



Code	Réf	Poids (kg)	Longueur (mm)	Prix € UHT
0166900	123308	1,20	260	26,68

LEBORGNE

MASSETTE NANOVI B CH120N

Manche NANOVI B :
 absorbe les vibrations et réduit les TMS
 poignée tri-matière - longueur de manche : 26 cm
 poids : 1,2 Kg.



Code	Réf	Poids (kg)	Longueur (mm)	Prix € UHT
0195568	123309	1,20	260	42,68

MARTELETTE

revex

MARTELETTE PIC ET PANNE EMMANCHEE BOIS

En acier forgé
 manche en bois : 370 mm
 poids : 750 g.



Code	Réf	Longueur (mm)	Prix € UHT
3220048	11512	370	23,00

CISEAU ET BURIN

revex

CISEAU DE MACON REAFFUTABLE

Permet de faire une saignée dans du béton, de la pierre, du moellon ou de la brique
 acier chrome manganèse silicium
 section de la tige : 1,6 cm
 taillant : 2 cm
 réaffûtable.



Code	Réf	Longueur (mm)	Section (mm)	Prix € UHT
9115744	14030	350	16	6,49
9115743	14020	300	16	5,72
0002209	14040	400	18	7,31

revex

CISEAU A BRIQUE 70 X 230

Taillant : 70 mm
 longueur : 23 cm
 section : 12 x 25 mm.



Code	Réf	Longueur (mm)	Poids (kg)	Section (mm)	Taillant (mm)	Prix € UHT
9115741	14210	230	0,45	12 x 25	70	7,48

BROCHE ET POINTEROLE

revex

BROCHE DE MACON REAFFUTABLE

Permet de casser le béton, la pierre ou le moellon
 acier chrome manganèse silicium
 réaffûtable en pointe.



Code	Réf	Longueur (mm)	Section (mm)	Prix € UHT
9115735	13310	250	14	3,58
9115736	13320	300	16	3,96
9115737	13330	350	16	4,69

BURIN DE MECANICIEN ET BEDANE

FACOM

BURIN PROFIL CONSTANT

Burin à profil constant
 forgé dans des aciers au chrome-vanadium
 traité pour 57 HRc sur tranchant
 réaffûtable à la meule
 finition laquée.



Code	Réf	Longueur (mm)	Poids (kg)	Largeur tranchant (mm)	Prix € UHT
0180751	263.18	180	0,250	21	14,62

FACOM

BURIN EXTRA-PLAT

Forgé dans des aciers au chrome-vanadium
 traité pour 57 HRc sur tranchants
 finition laquée.



Code	Réf	Longueur (mm)	Poids (kg)	Largeur tranchant (mm)	Prix € UHT
3456110	259	235	0,240	26	18,22



OUTILLAGE

OUTILLAGE A MAIN
MARTELLERIE ET OUTIL DE FRAPPE

POINTEAU, CHASSE GOUPILLE, CHASSE POINTE



CHASSE GOUPILLE OCTOGONALE (JEU DE 6)

Ø3-4-5-6-8-10MM
corps octogonal
finition brunie
chrome Vanadium.



Code	Réf	Prix € UHT
10006948	156.0200	34,39



CHASSE-GOUPILLES GAINES (JEU DE 5)

Jeu de 5 chasse-goupilles gainés 3-4-5-6-8
poignée amortissante
longueur : 200mm
livré en boîte de rangement.



Code	Réf	Prix € UHT
10014973	249.GPB	65,95



POINTEAU AUTOMATIQUE GAINE

Choc provoqué par le déclenchement d'un ressort sous l'effet d'une simple pression sur la tête.

puissance de frappe réglable par vissage de la tête de 15 à 25 kg
poignée ergonomique
pointe traitée 55 - 58 HRc.



Code	Réf	Poids (kg)	Prix € UHT
10014974	257.GPB	0,175	68,60

MARTELLERIE SPECIALE



MARTEAU EGOUTIER

Un côté bec pour soulever les plaques
un côté marteau
dimensions (H x L) : 90 x 18 cm.



Code	Réf	Prix € UHT
0161507	144300	127,13

PELLE A COL DE CYGNE



PELLE RONDE COL DE CYGNE

Acier trempé sur toute la surface.



Code	Réf	Type de manche	Forme	Largeur (cm)	Poids (gr)	Prix € UHT
0136434	050022	bois	ronde	27	1800	14,86
0132972	050031	sans	ronde	29	1150	8,38



PELLE RONDE COL DE CYGNE ECO

Acier trempé sur toute la surface
sans manche.



Code	Réf	Type de manche	Forme	Largeur (cm)	Poids (gr)	Prix € UHT
0199950	571010	sans	ronde	21	980	5,53
0185725	571000	sans	ronde	25	950	4,41
0185726	571001	sans	ronde	27	960	4,41
0185727	571002	sans	ronde	29	980	4,77



PELLE RONDE BATIPRO

Application : travaux de terrassement et du bâtiment
acier au carbone entièrement trempé et revenu
bords latéraux droits
bout pointu
manche Compositube polyamide fibres de verre
largeur de la pelle : 28 cm
poids du produit : 2.2 kg.



Code	Réf	Type de manche	Forme	Largeur (cm)	Poids (gr)	Prix € UHT
0199842	5406	polyamide fibre de verre	pointue	28	2200	35,66

OUTILLAGE

OUTILLAGE A MAIN

PELLE - POUSSOIR - TRINEAU



PELLE CARREE COL DE CYGNE 25CM SM

Acier trempé sur toute la surface sans manche.

Code	Réf	Type de manche	Forme	Largeur (cm)	Poids (gr)	Prix € UHT
0118062	050221	sans	carrée	25	1300	8,55



PELLE CARREE ST ETIENNE ACIER TREMPEE

sans manche.

Code	Réf	Type de manche	Forme	Largeur (cm)	Poids (gr)	Prix € UHT
0185724	571051	sans	carrée	25	1006	5,78

PELLE A NEIGE



PELLE A NEIGE ALUMINIUM RENDEMENT EM

Dimensions : 39 x 34 cm
épaisseur : 2 mm.

Code	Réf	Type de manche	Longueur du manche (cm)	Prix € UHT
9117838	145234	bois dur	110	27,41



MANCHE DE PELLE



MANCHE PELLE

Utilisation dans le BTP.



Code	Réf	Type de manche	Type d'œil	Œil (Ø mm)	Longueur (cm)	Essence bois	Qualité	Prix € UHT
0199667	37TP110	pelle droit	rond	39	110	bois dur	éco	4,26
0199698	37H110	pelle droit à douille	rond	39	110	bois dur	1er choix	4,94

MANCHE DE BALAI A GAZON



MANCHE BALAI DE CANTONNIER N° 18



Code	Réf	Type d'œil	Œil (Ø mm)	Longueur (cm)	Essence bois	Destination	Prix € UHT
10014416	18BD165	rond	28	160	bois dur	voirie jardin	5,72
10014417	18BD180	rond	28	180	bois dur	voirie jardin	6,51

MANCHE DE FOURCHE



MANCHE FOURCHE FUMIER D 38 L. 1,35 M HETRE

Type de manche : fourche à cailloux cintré à douille
qualité : 1er choix.



Code	Réf	Type d'œil	Œil (Ø mm)	Essence bois	Longueur (cm)	Destination	Prix € UHT
0137068	2H135	rond	38	hêtre	135	agriculture-horticulture-jardinage	11,55



MANCHE FOURCHE BECHER D 38 L. 1 M HETRE

Type de manche : fourche bêche cintré à douille
qualité : 1er choix.



Code	Réf	Type d'œil	Œil (Ø mm)	Essence bois	Longueur (cm)	Destination	Prix € UHT
0137069	4H100	rond	38	hêtre	100	agriculture-horticulture-jardinage	8,08



MANCHE FOURCHE A FOIN

Type de manche : fourche à foin
Droit, à douille.



Code	Réf	Type d'œil	Œil (Ø mm)	Essence bois	Longueur (cm)	Destination	Prix € UHT
10014408	9H135	rond	38	hêtre	135	agriculture	9,71
10014409	1H135	rond	38	hêtre	135	agriculture	9,71
0137072	9F180	rond	38	frêne	180	agriculture	20,68



OUTILLAGE

OUTILLAGE A MAIN MANCHE

MANCHE DE LIME ET RAPE



MANCHE LIME N°76

Forme canon, virole acier poinçonnée vir.



Code	Réf	Virole (mm)	Essence bois	Longueur (cm)	Ø de perçage (mm)	Destination	Prix € UHT
10014942	76H14	14	bois dur	11	3,5	mécanique- forge- ferblanterie	1,01
10014414	76H16	16	bois dur	11	4,0	mécanique- forge- ferblanterie	1,08
10014941	76H24	24	bois dur	13	6,0	mécanique- forge- ferblanterie	1,34
10014415	76H30	30	bois dur	15	7,5	mécanique- forge- ferblanterie	1,68

MANCHE DE MARTEAU



MANCHE DE MARTEAU COFFREUR BOIS 1ER CHOIX OEIL 39X27 L. 37,5 CM

Type de manche : marteau maçon
qualité : éco.



Code	Réf	Type de manche	Type d'œil	CEil (Ø mm)	Essence bois	Longueur (cm)	Destination	Prix € UHT
0199665	44H375NV	marteau maçon	oval	27	bois dur	37,5	btp	1,37



MANCHE MARTEAU RIVOIR GALBE N°70

Galbé
hickory verni.



Code	Réf	Type de manche	Type d'œil	CEil (Ø mm)	Essence bois	Longueur (cm)	Destination	Prix € UHT
10014412	70I25	marteau galbé, rivoir, à main, à piquer, d'électricien	oval	18 x 8	hickory	25	mécanique- forge- ferblanterie	4,13
10014413	70I30	marteau galbé, rivoir, à main, à piquer, d'électricien	oval	26 x 12	hickory	30	mécanique- forge- ferblanterie	4,22
10014410	70I35	marteau galbé, rivoir, à main, à piquer, d'électricien	oval	30 x 17	hickory	35	mécanique- forge- ferblanterie	6,19
10014411	70I38	marteau galbé, rivoir, à main, à piquer, d'électricien	oval	34 x 16	hickory	38	mécanique- forge- ferblanterie	6,97

MANCHE DE MASSE ET MASSETTE



MANCHE MASSETTE LEBORGNE D.40X28 26CM SANS ETIQUETTE

Type de manche : massette Leborgne
qualité : éco.



Code	Réf	Type d'œil	Essence bois	Longueur (cm)	Destination	Prix € UHT
9109628	47H26LEBSE	rond	bois dur	26	bâtiment	1,55



MANCHE MASSETTE TAILLEUR PIERRE LEBORGNE D 40X28MM 26 CM FRENE VERNIS

Emmanchement conique.



Code	Réf	Type d'œil	CEil (Ø mm)	Essence bois	Longueur (cm)	Destination	Prix € UHT
10014407	47F26LEB	oval	40 x 28	frêne	26	travaux publics - bâtiment	2,53



MANCHE DE MASSE

Code	Réf	Type d'œil	CEil (Ø mm)	Essence bois	Longueur (cm)	Destination	Prix € UHT
0199666	48TP90	rond	51	bois dur	90	btp agriculture	5,10
10014406	48F90REV	oval	47 x 30	frêne	90	travaux publics - bâtiment - route	11,05

MANCHE DE RATEAU-CROC-BINETTE-RACLETTE



MANCHE DE RATEAU

Code	Réf	Type d'œil	CEil (Ø mm)	Essence bois	Longueur (cm)	Destination	Prix € UHT
0199669	17BD150	rond	28	bois dur	150	agriculture- horticulture-jardinage	4,81
10014405	17BD180	rond	28	bois dur	180	agriculture- horticulture-jardin	6,51



MANCHE DE CROC A FUMIER HETRE D 39 L. 1,50 M

Type de manche : grattoir de coffrage.

Code	Réf	Type d'œil	CEil (Ø mm)	Essence bois	Longueur (cm)	Destination	Prix € UHT
0199699	30H150	rond	39	hêtre	150	agriculture- horticulture- jardinage	9,54

OUTILLAGE

OUTILLAGE A MAIN MANCHE



MANCHE DE RACLETTE D 24 1,50 M BOIS DUR

Droit, cylindrique, appointé, à douille.

Code	Réf	Type d'œil	Œil (Ø mm)	Essence bois	Longueur (cm)	Destination	Prix € UHT
10014419	20BD15024	rond	24	bois dur	150	agriculture-horticulture-jardin	5,92



MANCHE DE BINETTE D 29 1,10 M HETRE

Manche de binette droit, à douille, appointé.

Code	Réf	Type d'œil	Œil (Ø mm)	Essence bois	Longueur (cm)	Destination	Prix € UHT
10014420	15H110	rond	29	hêtre	110	agriculture-horticulture-jardin	5,22

MANCHE DE HACHE ET MERLIN



MANCHE DE HACHE CANADIENNE LEBORGNE D 60X20 90 CM FRENE VERNIS

Manche de hache galbé
pied de biche Leborgne 90 cm
frêne verni.

Code	Réf	Type d'œil	Œil (Ø mm)	Essence bois	Longueur (cm)	Destination	Prix € UHT
10014940	56F90	oval	60 x 20	frêne	90	Travail du bois - nettoyage	16,51

MANCHE DE PIOCHE ET HOUE



MANCHE DE PIOCHE

Code	Réf	Type d'œil	Œil (Ø mm)	Essence bois	Longueur (cm)	Destination	Qualité	Prix € UHT
0199668	34TP90	rond	50	bois dur	90	travaux publics	éco	4,51
0199697	34H9050	rond	50	bois dur	90	agriculture-horticulture-jardinage	1er choix	5,03



MANCHE HOUE JARDIN N°26

Conique.

Code	Réf	Type d'œil	Œil (Ø mm)	Essence bois	Longueur (cm)	Destination	Prix € UHT
10014421	26H10040	rond	40	hêtre	100	agriculture-horticulture-jardin	6,23
10014422	26H12040	rond	40	hêtre	120	agriculture-horticulture-jardin	8,10

MANCHE DE SERFOUETTE



MANCHE SERFOUETTE D 35 1,10 M HETRE

Manche de serfochette conique.

Code	Réf	Type d'œil	Œil (Ø mm)	Essence bois	Longueur (cm)	Destination	Prix € UHT
10014423	24H11035	rond	35	hêtre	110	agriculture-horticulture-jardin	5,38

MANCHE FIBRE



MANCHE FIBRE TRI-MATIERE FIBRAGOM

Âme en fibre de verre : anti-vibration
enrobage de l'âme en polypropylène
revêtement caoutchouc antidérapant pour une prise en main confortable et efficace.

Code	Réf	Type de manche	Type d'œil	Longueur (cm)	Prix € UHT
0196119	470905	pelle	ovale	109	22,32



MANCHE DE MARTEAU COFFREUR BI-MATIERE

Ame en fibre de verre : anti-vibration
enrobage de l'âme en polypropylène
revêtement caoutchouc antidérapant pour une prise en main confortable et efficace.

Code	Réf	Type de manche	Type d'œil	Longueur (cm)	Prix € UHT
0174489	470921	marteau de coffreur, hachette, décintoir	ovale	36	7,79



MANCHE DE MASSE TRI-MATIERE DOUILLE CONIQUE L. 90 CM

Ame en fibre de verre : anti-vibration
enrobage de l'âme en polypropylène
revêtement caoutchouc antidérapant pour une prise en main confortable et efficace
type de manche : masse couple, merlin, masse à tranche, hache et pioche de 1.7kg.

Code	Réf	Type d'œil	Longueur (cm)	Prix € UHT
0174490	470923	ovale	90	18,79



MANCHE DE PIOCHE FIBRE TRI-MATIERE DIAM 48 L. 0,90 M

Ame en fibre de verre : anti-vibration
enrobage de l'âme en polypropylène
revêtement caoutchouc antidérapant pour une prise en main confortable et efficace.

Code	Réf	Type d'œil	Longueur (cm)	Prix € UHT
0196120	470926	rond	90	19,79



OUTILLAGE

OUTILLAGE A MAIN AGRAFAGE MANUEL

AGRAFEUSE



AGRAFEUSE MANUELLE METALLIQUE HOBBY COMPACTA

Force réglable
fonction de verrouillage
pour agrafes N°53 de 6 à 14 mm
application : travaux de menuiseries ou de décoration
poids : 600 g.

Code	Réf	Longueur d'agrafe (mm)	Type d'agrafes (n°)	Prix € UHT
10002885	11520110	6 - 14	53	14,90



AGRAFEUSE MANUELLE METALLIQUE R153E

Grande force de frappe
système anti-recul
poignée ergonomique
chargement par l'arrière
bloc-poignée pour le rangement
chargeur de 156 agrafes
pour agrafes 53 de 4 à 8 mm
application : pose de matériaux fins, tels que tissus, papier et étiquettes ou autres matériaux peu épais
poids : 560 gr.

Code	Réf	Longueur d'agrafe (mm)	Type d'agrafes (n°)	Prix € UHT
0200508	20511050	4 - 8	53	47,85



AGRAFEUSE MANUELLE METALLIQUE PRO R34E

Puissante force de frappe
système anti-recul
chargement par l'arrière
bloc-poignée pour le rangement
réglage force de frappe
chargeur de 84 agrafes
pour agrafes n°140 de longueur 6-14 mm
application : pose de matériaux d'isolation, lambris PVC, moquettes
poids : 890 gr.

Code	Réf	Longueur d'agrafe (mm)	Type d'agrafes (n°)	Prix € UHT
1037391	20511550	6 - 14	140	60,87

TALOCHE



TALOCHE POINTUE PS CHOC

En polystyrène choc noir
manche bois de grosse section
plateau nervuré de forte épaisseur
alvéoles nid d'abeilles.



Code	Réf	Longueur (mm)	Largeur (mm)	Forme	Matière principale	Prix € UHT
0199858	010009	140	80	pointue	polystyrène choc	2,27
0199859	010011	270	180	pointue	polystyrène choc	2,64



TALOCHE POINTUE PS CHOC

En polystyrène choc noir
plateau alvéolé.



Code	Réf	Longueur (mm)	Largeur (mm)	Forme	Matière principale	Prix € UHT
0174482	300407	140	80	pointue	polystyrène choc	2,93
0002346	300406	270	180	pointue	polystyrène choc	2,79



TALOCHE RECTANGULAIRE PS CHOC

En polystyrène choc noir
manche bois de grosse section
plateau nervuré de forte épaisseur
alvéoles nid d'abeilles.



Code	Réf	Longueur (mm)	Largeur (mm)	Forme	Matière principale	Prix € UHT
0199860	010012	270	180	rectangle	polystyrène choc	2,71



TALOCHE RECTANGULAIRE PS CHOC

En polystyrène choc noir
manche bois
plateau alvéolé.



Code	Réf	Longueur (mm)	Largeur (mm)	Forme	Matière principale	Prix € UHT
0002345	300404	340	230	rectangle	polystyrène choc	3,38
0002343	300401	420	280	rectangle	polystyrène choc	3,71

OUTILLAGE

OUTILLAGE A MAIN OUTILLAGE MACONNERIE



TALOCHE POINTUE ABS JAUNE

Qualité professionnelle
fabriquée en ABS haute résistance aux chocs et à l'abrasion.

Code	Réf	Longueur (mm)	Largeur (mm)	Forme	Matière principale	Prix € UHT
9109716	300108	200	130	pointue	ABS	5,71
0002342	300106	270	180	pointue	ABS	8,57

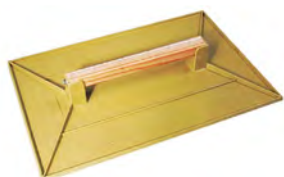

TALOCHE RECTANGULAIRE ABS JAUNE

Poignée bois
réglable pour le galbe.

Code	Réf	Longueur (mm)	Largeur (mm)	Forme	Matière principale	Prix € UHT
9109715	300102	270	180	rectangle	ABS	8,82
9109714	300104	340	230	rectangle	ABS	11,95
9109712	300101	420	480	rectangle	ABS	16,47



TALOCHE EPONGE

Talocher éponge de forme rectangulaire avec plateau bois ou plastique et manche en bois.
livrée avec clip de brochage
épaisseur de l'éponge : 25 mm.

Code	Réf	Longueur (mm)	Largeur (mm)	Forme	Matière principale	Prix € UHT
0002354	301607	250	140	rectangle	bois	8,95
0002352	301601	270	180	rectangle	plastique	8,78



TALOCHE A POINTES

Poignée ergonomique
181 pointes, longueur : 19 mm.

Code	Réf	Longueur (mm)	Largeur (mm)	Forme	Matière principale	Prix € UHT
0002348	301101	340	260	rectangle	plastique	33,21

TRUELLE



TRUELLE ITALIENNE STANDARD RONDE

Lame acier, manche bois
virole laitonée avec trou d'accrochage.

Code	Réf	Longueur (mm)	Forme	Matière principale	Prix € UHT
0180246	653160	160	ronde	acier	3,58
0180247	653180	180	ronde	acier	3,61
0180248	653200	200	ronde	acier	4,10
0180249	653220	220	ronde	acier	4,31
0180250	653240	240	ronde	acier	4,63



TRUELLE SUPERIEURE RONDE

Lame en acier trempé
manche hêtre PEFC
virole et culot nickelés.

Code	Réf	Longueur (mm)	Forme	Matière principale	Prix € UHT
0015834	455180	180	ronde	acier	5,79
0015836	455200	200	ronde	acier	6,04
0015838	455220	220	ronde	acier	6,37
0015839	455240	240	ronde	acier	6,91



TRUELLE ITALIENNE ECO CARREE

Lame acier, manche bois
virole laitonée avec trou d'accrochage.

Code	Réf	Longueur (mm)	Forme	Matière principale	Prix € UHT
0180251	654180	180	carrée	acier	3,65
0180252	654200	200	carrée	acier	4,09



TRUELLE CARREE SUPERIEURE MANCHE BOIS

Lame acier trempé vernie
manche bois hêtre PEFC, collé avec virole et culot nickelés.

Code	Réf	Longueur (mm)	Forme	Matière principale	Prix € UHT
0174172	456180	180	carré	acier	5,79
0174173	456200	200	carré	acier	6,04
0174174	456220	220	carré	acier	6,37



OUTILLAGE

OUTILLAGE A MAIN

OUTILLAGE MACONNERIE



TRUELLE BRIQUETEUSE NORD - BELGE

Lame acier vernie trempée
col de cygne, manche bois hêtre PEFC
avec virole et capuchon nickelés.



Code	Réf	Longueur (mm)	Type	Matière principale	Prix € UHT
0180244	1837180	180	à briqueter	acier	14,48



TRUELLE BRIQUETEUSE PARIS

Lame acier, manche bois hêtre PEFC
avec virole et capuchon nickelés.



Code	Réf	Longueur (mm)	Type	Matière principale	Prix € UHT
0180245	656200	200	à briqueter	acier	14,91



TRUELLE LANGUE DE CHAT STANDARD

Lame acier, manche bois
virole laitonée.



Code	Réf	Longueur (mm)	Type	Matière principale	Prix € UHT
0180255	636140	140	langue de chat	acier	2,36
0180256	636160	160	langue de chat	acier	2,43



TRUELLE LANGUE CHAT SUPERIEURE

Lame acier trempé vernie
manche bois hêtre PEFC collé avec virole et capuchon nickelés.



Code	Réf	Longueur (mm)	Type	Matière principale	Prix € UHT
0180257	457140	140	langue de chat	acier	5,17
0180258	457160	160	langue de chat	acier	5,35
0199718	457180	180	langue de chat	acier	5,47



TRUELLE TRIANGULAIRE SUPERIEURE

Lame acier trempé vernie
manche bois hêtre PEFC, collé avec virole et capuchon nickelé.



Code	Réf	Longueur (mm)	Forme	Matière principale	Prix € UHT
0180260	458140	140	triangulaire	acier	4,94



TRUELLE FER A JOINT PLAT

Plat, avec patte, manche bois hêtre PEFC, collé avec virole et capuchons nickelés
lame flexible.



Code	Réf	Largeur (mm)	Type	Matière principale	Prix € UHT
0199719	659008	8	fer à joint	acier	5,32
0199721	659012	12	fer à joint	acier	5,48
0199720	659010	10	fer à joint	acier	8,00



TRUELLE D'ANGLE INOX

Lame inoxydable
manche composite collé, avec protection d'index.



Code	Réf	Type	Matière principale	Prix € UHT
0199722	2105000	angle extérieur	inox	13,59
0180261	2104000	angle intérieur	inox	15,69



TRUELLE BERTHELET

1 côté denté, 1 côté lisse
lame acier trempé
manche bois hêtre PEFC
taille : 180 x 60 mm.



Code	Réf	Longueur (mm)	Largeur (mm)	Type	Matière principale	Prix € UHT
0180259	638000	180	60	berthelet	acier	7,18

PLATOIR



PLATOIR INOX AVEC BISEAUX

Manche composite ergonomique
monture aluminium
lame acier biseautée
dimensions : 280 x 120 x 0,6 mm.



Code	Réf	Longueur (mm)	Largeur (mm)	Matière principale	Prix € UHT
0199725	2123000	280	120	inox	12,15



PLATOIR FLAMAND CHAPISTE INOX

Poignée composite ergonomique
lame inoxydable
monture aluminium allégé.



Code	Réf	Longueur (mm)	Matière principale	Prix € UHT
0199723	1867045	450	inox	23,67
0199724	1867060	600	inox	28,01

OUTILLAGE

OUTILLAGE A MAIN OUTILLAGE MACONNERIE

GRATTON



TALOCHE GRATTON

Semelle tôle emboutie
240 pointes de 15 mm
dimensions : 14 x 24 cm.



Code	Réf	Prix € UHT
0199861	251823	6,57

REGLE



REGLE DE MACON ALUMINIUM RECTANGULAIRE

1 voile, 2 alvéoles
section : 100 x 18 mm
livrée sans embout.



Code	Réf	Longueur (mm)	Prix € UHT
0002382	380103	2000	26,35
0002385	380107	4000	35,14

SEAU



SEAU PLASTIQUE NOIR

Polyéthylène avec graduation dans la masse
anse Ø 5,3 mm
vendu par 10.



Code	Réf	Contenance (L)	Prix € UHT
9109717	310103	11	1,80



SEAU CAOUTCHOUC FLEXOGOM

Anse acier galvanisé
bords et parois renforcés
graduation intérieur.



Code	Réf	Contenance (L)	Matière principale	Prix € UHT
0199847	360001	11	caoutchouc	4,43
0199848	360003	13	caoutchouc	5,39



SEAU CAOUTCHOUC NATUREL

Anse ronde : Ø 6,3 mm.



Code	Réf	Contenance (L)	Prix € UHT
9118517	320108	12	8,88

AUGE



AUGE PLASTIQUE NOIRE

En polyéthylène injecté grande résistance
poignées incorporées.



Code	Réf	Contenance (L)	Longueur (mm)	Largeur (mm)	Hauteur (mm)	Prix € UHT
9109719	310202	12	470	320	130	2,92
9109720	310206	25	600	390	160	5,09



AUGE PLASTIQUE SANS POIGNEE

Corps en PE, nervures longitudinales.



Code	Réf	Contenance (L)	Matière principale	Longueur (mm)	Largeur (mm)	Hauteur (mm)	Prix € UHT
0199854	122210	13	polyéthylène	460	320	150	3,24
0199855	122211	25	polyéthylène	600	400	160	5,39



AUGE CAOUTCHOUC FLEXOGOM SANS POIGNEE

Caoutchouc synthétique
pour usage intensif.



Code	Réf	Contenance (L)	Matière principale	Longueur (mm)	Largeur (mm)	Hauteur (mm)	Prix € UHT
0199851	360007	13	caoutchouc	460	320	150	4,94
0199852	360009	25	caoutchouc	600	400	160	10,06
0199853	360010	35	caoutchouc	630	420	160	11,48



AUGE CAOUTCHOUC NATUREL

En caoutchouc naturel armé.



Code	Réf	Contenance (L)	Longueur (mm)	Largeur (mm)	Hauteur (mm)	Prix € UHT
0002364	320204	30	630	440	160	20,85
0002366	320205	40	680	500	190	24,92



AUGE CAOUTCHOUC NATUREL CARBONERA AVEC POIGNEES

En caoutchouc naturel armé de fibres textiles (meilleure résistance à l'abrasion)
dimensions : Ø430 x 275 mm
poids : 3,2 kg.



Code	Réf	Contenance (L)	Prix € UHT
0174481	320217	30	13,35



OUTILLAGE

OUTILLAGE A MAIN
OUTILLAGE MACONNERIE

BAC



BAC A GACHER POLYETHYLENE HAUTE DENSITE

Fabriqué en PEHD
grande résistance aux chocs
coloris : noir.



Code	Réf	Longueur (mm)	Largeur (mm)	Poids (kg)	Matière principale	Prix € UHT
0199850	392001	2000	1400	10,5	polyéthylène haute densité	164,74

PIOCHE



PIOCHE DE TERRASSIER OEIL ROND

Oeil rond
sans manche
poids : 2,5 kg.



Code	Réf	Type de manche	Poids (kg)	Prix € UHT
0199951	571081	sans manche	2,50	9,82



PIOCHE TERRASSIER

Oeil rond
poids : 2,5 Kg.



Code	Réf	Type de manche	Poids sans manche (kg)	Prix € UHT
3220031	54021	sans manche	2,50	17,64

RIFLARD DE MACON



RIFFLARD DE MACON

Lame traversante acier trempé, polie, vernie
large biseau
manche bois hêtre PEFC
virole laiton
lame traversante
taille : 7 cm.



Code	Réf	Largeur (mm)	Type de manche	Matière principale	Prix € UHT
0199726	1686000	70	bois hêtre PEFC	acier	11,22

RACLOIR ET EPANDEUR



RACLOIR A BITUME BOIS

Biseauté 2 faces
douille métallique à 90°
boulons traversants
section : 65 mm
longueur : 55 cm
sans manche.



Code	Réf	Largeur (mm)	Prix € UHT
0199878	470306	550	11,99



RACLOIR CANTONNIER

Sans manche.



Code	Réf	Largeur (mm)	Type de manche	Matière principale	Prix € UHT
10011326	72531	350	sans manche	acier	11,93



EPANDEUR A BETON ACIER

Sans manche
douille forgée rivetée
avec crochet soulève-treillis.



Code	Réf	Largeur (mm)	Type de manche	Matière principale	Prix € UHT
0199717	1431050	500	sans manche	acier	15,92

GRATTOIR DE COFFRAGE



GRATTOIR COFFRAGE

Lame biseautée acier trempé poli
épaisseur 1,2 mm
dos inox soudé
sans manche.



Code	Réf	Largeur (mm)	Type de manche	Matière principale	Prix € UHT
0199869	879300	300	sans manche	acier trempé	9,42

OUTILLAGE

OUTILLAGE A MAIN OUTILLAGE MACONNERIE



GRATTOIR DE COFFRAGE

Sans manche
lame acier soudée.



Code	Réf	Largeur (mm)	Type de manche	Matière principale	Prix € UHT
0002217	72641	300	sans manche	acier	10,14

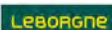

GRATTOIR DE COFFRAGE BATIPRO

Lame en acier trempé extra-dur
douille renforcé par 2 arbalétriers
angles arrondis ne raye pas les surfaces raclées
lame pliée permet de choisir l'orientation optimale
manche bois 130 cm
poids : 1,5 Kg.



Code	Réf	Largeur (mm)	Type de manche	Matière principale	Prix € UHT
0199843	142302	300	bois	acier trempé	22,33

TAMIS



TAMIS PS CHOC JAUNE

Corps emboîtable en PS choc
toile en acier galvanisé
Ø x hauteur : 45 x 10 cm.



Code	Réf	Maille	Ø (mm)	Prix € UHT
0002377	370502	N°6	450	13,07
0002378	370503	N°8	450	12,64
0002379	370504	N°10	450	12,64
0002380	370505	N°12	450	12,64
0002381	370506	N°14	450	12,64
0174487	370507	N°16	450	12,64

DAME ET BOUCHARDE

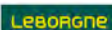

DAME NANOVB

Pour damer sur toute surface
prévention de la pénibilité : la douille silentbloc absorbe les vibrations et réduit les TMS
manche métal, solidité renforcée
poignée élastomère ergonomique anti-échappement
3 angles droits et un angle arrondi
dimensions : 16 x 16 cm
poids : 5 Kg.



Code	Réf	Longueur (mm)	Largeur (mm)	Poids (kg)	Prix € UHT
0109073	166033	160	160	5,00	59,19

FER A MARCHÉ



FER A MARCHÉ

Finition des nez de marche sur béton frais.



Code	Réf	Modèle	Prix € UHT
0002215	28110	fonte	4,97

GRATTOIR



GRATTE-VITRE METAL

Idéal pour enlever peinture, colle...
corps métallique avec lame rétractable
lame rectangulaire rétractable
bouton poussoir en laiton
lames de rechange 0-28-510 et 1-11-515
longueur de lame : 40 mm.

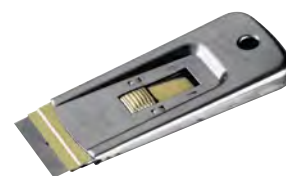

Code	Réf	Largeur (mm)	Longueur (mm)	Prix € UHT
10399598	0-28-500	40	95	6,95



LAME DE GRATTE-VITRE METAL ETUI 10 LAMES

Lame rectangulaire retractable
idéal pour enlever peinture - colle.



Code	Réf	Largeur de lame (mm)	Nombre de lame(s)	Prix € UHT
10015141	0-28-510	40	10	4,59

TAJIMA

GRATTOIR SCRAPE-RITE P SOLID CORE LAME DROITE 280X80MM

Lame à bords arrondis
poignée ergonomique.



Code	Réf	Largeur (mm)	Longueur (mm)	Prix € UHT
10012250	PHR250F80/W1	80	280	34,90

TAJIMA

LAME DE GRATTOIR DROITE SCRAPE-RITE P SOLID CORE™ 80MM

Pour grattoirs PHR250F80, PHR250H80, PHR500H80
épaisseur lame: 0,5 mm.



Code	Réf	Largeur (mm)	Prix € UHT
10012254	PHR-FB80/-1	80	5,27



OUTILLAGE

OUTILLAGE A MAIN
OUTILLAGE MACONNERIE

TAJIMA

GRATTOIR SCRAPE-RITE P SOLID

Lame flexible inclinée 25°.



Code	Réf	Largeur (mm)	Longueur (mm)	Prix € UHT
10012251	PHR250H80/W1	80	250	39,45
10012252	PHR500H80/W1	80	550	46,49

TAJIMA

LAME DE GRATTOIR INCLINEE 20° SCRAPE-RITE P SOLID CORE™ 80MM

Lame pour grattoir PHR250F80, PHR250H80, PHR500H80
épaisseur lame: 1,2 mm.



Code	Réf	Largeur (mm)	Prix € UHT
10012253	PHR-HB80/-1	80	8,46

GRIFFE A CINTRER



GRIFFE A CINTRER

Griffe de ferrailleur.

Code	Réf	Capacité de cintrage (mm)	Longueur (mm)	Prix € UHT
0185713	579081	6/8	250	6,14
0185714	579082	10/12	520	9,37
0185715	579083	14/16	540	13,53



CINTREUSE FER A BETON

Acier peinture époxy.

Code	Réf	Capacité de cintrage (mm)	Type	Prix € UHT
0185717	580005	12	à étrier	61,92



CINTREUSE FER A BETON 2 LEVIERS AVEC GALETS

Acier peinture époxy ép. 4 mm
pour fabrication d'étriers
dimensions base : 1000 x 182 mm
Ø de l'axe : 30 mm
épaisseur : 4 mm
longueur de bras : 660 mm
poids : 12 Kg.

Code	Réf	Capacité de cintrage (mm)	Longueur (mm)	Type	Matière principale	Prix € UHT
0198852	580008	12	660	fer à étrier U	acier	360,83

LIEUR ET LIEN



BOTTE 1000 LIENS METALLIQUES RECUIT A BOUCLES

Pour lier fers à béton, treillis.

Code	Réf	Ø (mm)	Longueur (mm)	Conditionnement	Prix € UHT
0199872	2499120	1,1	120	botte de 1000	8,57
0199874	2499140	1,1	140	botte de 1000	10,56



LIEUR AUTOMATIQUE POUR LIENS A BOUCLES

Lieur automatique, poignée plastique, pour liens à boucle
fers à béton, treillis.

Code	Réf	Prix € UHT
0199873	2498000	22,28

OUTILLAGE

OUTILLAGE A MAIN

OUTILLAGE PEINTRE ET TAPISSIER

BROSSE PLATE



nepoli

BROSSE PLATE SPECIAL ACRYLIQUE

Fibres Fillpro
manche polypropylène
virole acier nickelé
pour peinture acrylique.

Code	Réf	Type	Largeur (mm)	Épaisseur (mm)	Prix € UHT
0140081	10082 20	brosse	20	7,6	1,95
0140082	10082 30	brosse	30	9,6	2,54
0140083	10082 40	brosse	40	11,6	3,36
0140084	10082 50	brosse	50	12,4	4,51



BROSSE PLATE BATIMENT

Mélange soies/synthétique
virole fer blanc
manche bois naturel poncé.



Code	Réf	Type	Largeur (mm)	Épaisseur (mm)	Prix € UHT
0015859	943520	brosse	20	6	1,01
0015861	943530	brosse	30	7	1,06
0015863	943540	brosse	40	8,5	1,36
0015864	943550	brosse	50	9,5	1,67
0015865	943560	brosse	60	10	2,31



nepoli

BROSSE PLATE A LESSIVER ET DEGRAISSER NYLON

Fibres 100 % nylon blanc
manche bois naturel poncé
virole fer blanc.

Code	Réf	Type	Largeur (mm)	Épaisseur (mm)	Prix € UHT
0112971	1172 30	brosse	30	7	1,26
0112972	1172 40	brosse	40	8	1,67
0112973	1172 50	brosse	50	9	1,87



BROSSE PLATE MINCE A LESSIVER

Nylon blanc
virole fer blanc
manche long en bois naturel poncé
taille : 40 mm
sortie fibre : 37 mm
diamètre touffe : 8,5 mm.



Code	Réf	Type	Largeur (mm)	Épaisseur (mm)	Prix € UHT
0199870	891540	brosse	40	8,5	1,67



nepoli

BROSSE PLATE SPECIAL TRAITEMENT DES BOIS

Fibres Fillpro
manche polypropylène
virole acier nickelé
pour vernis, lasure, traitement des bois.

Code	Réf	Type	Largeur (mm)	Épaisseur (mm)	Prix € UHT
0142997	10083 20	brosse	20	7,6	1,95
0142998	10083 40	brosse	40	11,6	3,36
0142999	10083 65	brosse	65	13,4	6,66

ROULEAU ET MANCHON

nepoli

ROULEAU C&R MALERSTREIF 12 MM 180

Polyamide méché 13 mm
finition mate poché régulier
idéal surfaces rugueuses
pour peinture intérieure/extérieure
marque ROULOR.



Code	Réf	Type	Largeur (mm)	Prix € UHT
10014038	038000	rouleau	180	23,81

nepoli

MANCHON C&R PROFINGREY 11 MM 180

Recharge (manchon + boîte)
Préconisations :
- microfibre haute densité 11 mm
- haut pouvoir couvrant
- ne laisse pas de trace
- peintures intérieures
finition satinée - marque ROULOR.



Code	Réf	Type	Largeur (mm)	Prix € UHT
10014037	038105	manchon	180	14,42

nepoli

MANCHON C&R MALERSTREIF 12MM 180

Recharge (manchon + boîte)
pour peinture intérieure, extérieure
finition mate poché régulier
idéal surfaces rugueuses
grande résistante mécanique - marque ROULOR.



Code	Réf	Type	Largeur (mm)	Prix € UHT
10014036	038005	manchon	180	15,29

nepoli

ROULEAU C&R PROCOAT 13 MM 180

Polyamide 13 m
pour peinture intérieure
pour une finition mate
marque ROULOR.



Code	Réf	Type	Largeur (mm)	Prix € UHT
10014039	038200	rouleau	180	23,81



OUTILLAGE

OUTILLAGE A MAIN

OUTILLAGE PEINTRE ET TAPISSIER

nespoli

MANCHON CLIC & ROLL PROCOAT 13 MM 180

Pour rouleau ref.038200
polyamide 13 mm
tissu traité pour une excellence absorption et restitution
peinture intérieure, finition mate.



Code	Réf	Type	Largeur (mm)	Prix € UHT
10014035	038205	manchon	180	15,29



L'OUTIL
PARFAIT Chalmont

ROULEAU A PEINDRE MURS ET PLAFONDS POLYAMIDE

Pour peintures solvantées
bonne couverture, anti-goutte, anti-projection
manchon clip en polyamide tissé 12 mm bords retournés
finition pommelée/pochée.

Code	Réf	Type	Largeur (mm)	Prix € UHT
0015812	974580	manchon	180	6,53
0199871	2974580	rouleau	180	10,41



nespoli

MANCHON CRYLOR 18 MM 180 MM

Manchon Crylor 18 mm
pour peintures extérieures fluides à semi-épaisses.

Code	Réf	Type	Largeur (mm)	Prix € UHT
10014041	032700	manchon	180	7,27



nespoli

MANCHON VEINOR

Microfibres polyester
très absorbant
pour peintures intérieures mates ou satinées et produits fluides
marque ROULOR.

Code	Réf	Type	Largeur (mm)	Ø (mm)	Fibres (mm)	Prix € UHT
10014045	032490	manchon	180	46	6	7,44
10014044	032472	manchon	180	48	10	7,92

nespoli

MANCHON FACADE 18 MM 180 MM

Manchon façades 3*
tissu polyamide méché 18 mm
sur tube polypro. Ø48 mm
flasques système autobloquant
pour montage à vis Ø 7.6 mm ou montage autobloquante Ø 8mm
pour peintures fluides à semi-épaisses
marque ROULOR.



Code	Réf	Type	Largeur (mm)	Prix € UHT
10014042	033708	manchon	180	7,76

nespoli

MANCHON CREPI GRAINS FIN

Manchon crépi et décor
très absorbant
pour peintures mates et produits fluides
mousse nid d'abeilles
marque ROULOR.



Code	Réf	Type	Largeur (mm)	Prix € UHT
10014040	033705	manchon	180	7,96

nespoli

MINI MANCHON CRYLOR MEDIUM 18MM (BOITE DE 4)

Pour peintures extérieures fluides à semi-épaisses
fibres 18 mm
marque ROULOR.



Code	Réf	Type	Largeur (mm)	Prix € UHT
10014046	339012	manchon	120	21,27

nespoli

MINI MANCHON VEINOR

Microfibres polyester
fibres 10 m
très absorbant
pour peintures intérieures mates ou satinées et produits fluides
marque ROULOR.



Code	Réf	Type	Largeur (mm)	Ø (mm)	Fibres (mm)	Prix € UHT
10014052	337490	manchon	110	15	6	4,34
10014051	337510	manchon	110	15	10	4,75

OUTILLAGE

OUTILLAGE A MAIN

OUTILLAGE PEINTRE ET TAPISSIER

nespoli

MINI MANCHON GOLDOR

Polyamide fil continu
fibres 12 mm
antigoutte
léger pommelé
pour peintures intérieures mates ou satinées
marque ROULOR.



Code	Réf	Type	Largeur (mm)	Ø (mm)	Prix € UHT
10014050	317260	manchon	60	15	3,08
10014049	317210	manchon	110	15	4,34



nespoli

MINI MANCHON FINOR

Polyester tissé
fibres 5 mm
opacifiant
aspect tendu
pour toutes laques
marque ROULOR.

Code	Réf	Type	Largeur (mm)	Ø (mm)	Prix € UHT
10014048	317160	manchon	60	15	4,53
10014047	317110	manchon	110	15	5,96

nespoli

MANCHON GOLDOR MAXI D57 MM

Pour peintures intérieures mates
anti goutte
léger pommelé
polyamide
fibres 12 mm
marque ROULOR.



Code	Réf	Type	Largeur (mm)	Prix € UHT
10014043	032460	manchon	180	11,71



nespoli

MONTURE MOYENNE SOFT TOUCH

Manche bi-matière
fil acier galvanisé Ø 6 mm
système ABS
compatible perches Block System
pour manchons de 100 à 120 mm
marque ROULOR.

Code	Réf	Type	Largeur (mm)	Longueur (mm)	Prix € UHT
10014053	725060	monture	60	430	2,49
10014054	725010	monture	110	270	2,65
10014055	725110	monture	110	430	2,88

COUTEAU A ENDUIRE



COUTEAU A ENDUIRE INOX

Lame arrondie acier inoxydable
manche bi-matière riveté
idéal pour les enduits toutes surfaces.



Code	Réf	Type	Largeur (mm)	Prix € UHT
0015788	2605010	couteau	100	4,83
0015789	2605012	couteau	120	5,10
0015790	2605014	couteau	140	5,70
0015792	2605018	couteau	180	7,02
0015793	2605020	couteau	200	7,23

GRATTOIR

Tajima

GRATTOIR SCRL

Grattoir en aluminium injecté à lame réversible
poignée renforcée avec tête de frappe
montage de la lame sur ressort
protecteur de lame
manche standard 300 mm
livré avec 3 lames Solid Endura Blade.



Code	Réf	Type	Prix € UHT
0192348	SCRL300	grattoir	21,99

BAC ET CAMION

nespoli

BAC PLAT POUR ROULEAU 110 MM

Bac à peinture gris en polypropylène
longueur d'essorage : 110 mm.



Code	Réf	Type	Largeur (mm)	Hauteur (mm)	Prix € UHT
10014031	322744	bac	162	287	1,65

nespoli

BAC A PEINTURE ET RECHARGE

En polyéthylène gris
pour rouleau 180 mm.



Code	Réf	Type	Longueur (mm)	Largeur (mm)	Hauteur (mm)	Prix € UHT
0126765	23061180	bac	358	255	68	1,60



OUTILLAGE

OUTILLAGE A MAIN OUTILLAGE PEINTRE ET TAPISSIER



nespoli

RECHARGE POUR BAC

Polyéthylène
avec surface d'essorage
pour bac 23061, 23029, 23030 et 322744.

Code	Réf	Type	Longueur (mm)	Largeur (mm)	Hauteur (mm)	Prix € UHT
10014056	23064110	recharge pour bac	110	150	310	2,00
10014057	23064180	recharge pour bac	180	250	345	3,75



nespoli

CAMION RECTANGULAIRE 7 L

Pour rouleaux de 180 mm maxi
anse métallique
polypropylène
avec surface d'essorage.

Code	Réf	Type	Contenance (L)	Longueur (mm)	Largeur (mm)	Hauteur (mm)	Prix € UHT
10014033	002003	camion	7	295	205	190	4,75



nespoli

SEAU A PEINTURE RECTANGULAIRE

Matière : polypropylène noir
anse démontable en acier zingué.

Code	Réf	Type	Contenance (L)	Longueur (mm)	Largeur (mm)	Hauteur (mm)	Prix € UHT
0126767	2306213	seau	12	370	255	200	4,90



SEAU DE PEINTRE NOIR CP 14 N

Longueur utile 300 mm
coloris : noir
contenance : 14 L.

Code	Réf	Type	Contenance (L)	Longueur (mm)	Prix € UHT
0199856	108016	seau	14	300	4,20

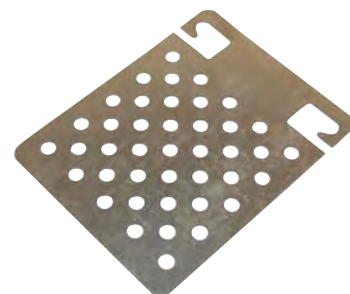

nespoli

GRILLE METALLIQUE 150X 193X135 MM

Tôle acier zingué
trous Ø 9 mm.

Code	Réf	Type	Longueur (mm)	Largeur (mm)	Prix € UHT
10014034	272150	grille	193	150	1,97



nespoli

GRILLE ACIER GALVANISE

Acier galvanisé
longueur d'essorage : 180 mm.

Code	Réf	Type	Largeur (mm)	Hauteur (mm)	Prix € UHT
0157666	526180	grille	194	244	2,30

DIVERS OUTILLAGE PEINTRE ET TAPISSIER



nespoli

PERCHE TELESCOPIQUE.CONIQUE 2M

Acier verni
embout conique plastique
longueur 1,15 à 2 m.

Code	Réf	Type	Prix € UHT
10014058	56662M	perche telescopique	9,39



nespoli

BACHE PROTECTION 4X5M

Protection contre la poussière, les impuretés et l'humidité
résistante et souple
polyéthylène épaisseur 10 µm
poids : 160 g.

Code	Réf	Type	Prix € UHT
10014032	5678	bâche	4,19

OUTILLAGE

OUTILLAGE A MAIN OUTILLAGE PLOMBIER

OUTIL DE COUPE



MINI COUPE TUBE CUIVRE

Coupe-tube très compact
faible encombrement permettant de couper des tubes dans des endroits exigus : sous les lavabos, entre 2 tubes, le long d'un mur
pommeau de forme ovale : bonne prise en main et serrage optimum
changement de molette rapide et sans outil
épaisseur tube maxi : 2mm.

Code	Réf	Plage de coupe Ø (mm)	Plage de coupe (")	Poids (kg)	Prix € UHT
0169410	210437	3 - 16	1/8 - 5/8	0,125	19,42
0169411	210439	6 - 28	1/4 - 1,1/8	0,220	25,39



COUPE-TUBE CUIVRE 6-28MM

Pommeau Soft-Touch® : bonne prise en main
changement de molette rapide et sans outil
lame ébavureur rétractable
rouleau avec gorge : idéal pour les coupes au ras des collets
épaisseur maxi : 2 mm.



Code	Réf	Plage de coupe Ø (mm)	Plage de coupe (")	Hauteur (mm)	Poids (kg)	Prix € UHT
0017950	210441	6-28	1/4 - 1,1/8	49	0,305	33,67



COUPE TUBE CUIVRE ZR 35 3-35 MM

Pommeau SOFT TOUCH® à avance/retour rapide et anti-dérapant
changement de molette rapide et sans outil
ébavureur rotatif rétractable à lame interchangeable
idéal pour les coupes au ras des collets : rouleaux avec gorge
1 molette de rechange
épaisseur maximum : 2 mm.



Code	Réf	Plage de coupe Ø (mm)	Plage de coupe (")	Poids (kg)	Prix € UHT
0118095	210443	3 - 35	1/8 - 1,3/8	0,470	48,38



COUPE TUBE PLASTIQUE ZR 35 3-32MM

Pour tubes en plastique, en matériaux composites et en multicouches
pommeau Soft Touch® à avance/retour rapide et antidérapant
changement de molette rapide et sans outil
4 rouleaux
épaisseur maxi : 3 mm
coupe précise du Ø 3 jusqu'au Ø 32 mm
1 molette de rechange
ébavureur rotatif rétractable à lame interchangeable.

Code	Réf	Plage de coupe Ø (mm)	Plage de coupe (")	Prix € UHT
10013725	210487	3 - 32	1/8 - 1,1/4	49,18



COUPE TUBE PLASTIQUE PC42

Précision : la forme du bras supérieur permet un guidage parfait lors de la coupe et la lame en «V» permet une coupe facile et perpendiculaire
mécanisme à cliquet breveté : coupe rapide, peu d'efforts de coupe, pas de retour de la lame lors de la coupe
coupe câble électrique intégré : Ø maxi : 12 mm, section maxi : 4 x 2,5 mm²
chanfreineur intégré : pour les tubes PVC avant collage
angle de chanfrein : 15°
pratique : changement de lame rapide et sans outil
poignée Soft Touch® : anti-dérapant pour une bonne prise en main
matière coupée : PVC, PP, PE, PER, PEX, ABS, PEHD, CPVC, PPR, PB.

Code	Réf	Plage de coupe Ø (mm)	Plage de coupe (")	Poids (kg)	Prix € UHT
0118096	215042	42	1,5/8	0,530	87,67



COUPE TUBE PER MULTICOUCHE ET GAINES 210 MM

Pour la coupe de tubes d'assemblage de Ø 12 à 25 mm et de gaines de protection flexibles de Ø 18 à 35 mm
possibilité de fixer un mandrin de calibrage par ex. pour des tubes Geberit de Ø 11,5 et 15,0 mm
lames de rechange en acier spécial, trempé à l'huile, pour gaine (réf : 90 29 01) et tube (réf : 90 29 02)
avec ressort d'ouverture
poids : 0,332 Kg.

Code	Réf	Plage de coupe Ø (mm)	Longueur (mm)	Poids (kg)	Prix € UHT
0156500	90 25 20	12 - 25	210	0,33	103,90



OUTILLAGE

OUTILLAGE A MAIN
OUTILLAGE PLOMBIER

virax

EBAVUREUR TONNEAU

Pour tubes PEHD : ébavurage intérieur / extérieur Ø 6 à 40 mm
pour tube cuivre : ébavurage intérieur Ø 6 à 42 mm
ébavurage extérieur Ø 6 à 40 mm
corps en polypropylène résistant aux chocs et au froid.



Code	Réf	Poids (kg)	Prix € UHT
0017951	221250	0,115	29,19

virax

CALIBREUR 16-63MM

Double fonction : calibrage et ébavurage intérieur.
4 diamètres pour calibrer les dimensions les plus utilisées
produit résistant, corps en acier bruni, dureté 95 HrB.
poignée plastique pratique.
Ø ext x ep (mm) : 16x2- 20x2- 26x3- 32x3



Code	Réf	Poids (kg)	Prix € UHT
10013723	221276	0,26	50,84

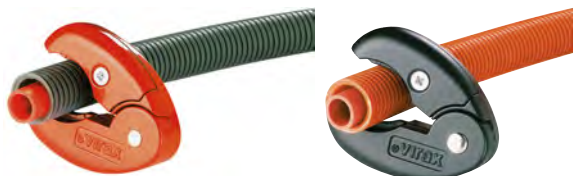

virax

COUPE-GAINE Ø 45 - 2116

Coupe les gaines de protection des tubes PE ainsi que de la plupart des gaines électriques jusqu'au Ø 45 mm
coupe la gaine sur le sommet de la cannelure en laissant intact et exempt de rayure le tube situé à l'intérieur de la gaine
corps et guides lames ultra-résistants
lames en acier inoxydables très résistantes, démontables et interchangeables
coupe rapidement : 1/2 tour suffit.

Code	Réf	Plage de coupe Ø (mm)	Pas cannelure (mm)	Poids (kg)	Prix € UHT
9121850	211627	45	2,70	0,290	47,34

KNIPEX

COUPE-TUBES POUR GAINES ELECTRIQUES TWISTCUT 100MM

Pour les gaines électriques d'un Ø de 13 - 32 mm
pour couper des gaines électriques non garnies ou préconfectionnées
coupe précise, à ras, sans endommager les câbles intérieurs
découpe sur la tranche extérieure, aucune arête de coupe tranchante à l'intérieur du tube ondulé
forme mince et ergonomique pour les travaux dans des endroits difficiles d'accès
guidage double pour une coupe de précision
boîtier en matière plastique polyamide composite.



Code	Réf	Capacité de coupe maximale Ø (mm)	Prix € UHT
10010113	90 22 02 SB	32	35,44

RACCORDEMENT ASSEMBLAGE

virax

COFFRET PLASTIQUE FILIERES MANUELLES TETES INTER BSPT DTE 3/8 A 1.1/4 CAGE+BRAS

Cage 1 cliquet avec bras en 2 parties
BSPT Droite : 3/8" - 1/2" - 3/4" - 1" - 1.1/4"
bras en tube acier
cliquet réversible droite-gauche
les têtes peuvent être également utilisées sur la filière électro-portative Phenix III et l'ancienne génération Phenix II B
livrée en coffret plastique.



Code	Réf	Poids (kg)	Prix € UHT
9105226	136301	6,060	337,29

OUTIL DE SERRAGE

virax

CLE A BONDE AVEC TETE

Outil indispensable pour le maintien de la bonde pendant le serrage ou le desserrage de l'écrou
tête amovible : s'adapte à la majorité des bondes de lavabo
tarauds pour montage de goujons tailles M8 et M10.



Code	Réf	Poids (kg)	Prix € UHT
0017968	261620	0,735	101,57

virax

CLE ECROU ROBINET + 7 EMBOUTS + MACHOIRE

Clé écrou robinet + 6 embouts
pour le montage et le démontage des robinets et mitigeurs à fixation avec écrou
bras creux de 25 cm de longueur
livrée avec embouts de 9, 10, 11, 12, 13, 14 et 17 mm.



Code	Réf	Prix € UHT
0142954	261470	51,71

virax

CLE UNIVERSELLE POUR ABATTANT DE WC

Outil universel pour écrou papillon
poignée optimisée pour une bonne prise en main
articulation centrale pour plus de facilité de serrage / desserrage
faible encombrement pour une utilisation dans les endroits exigus.



Code	Réf	Poids (kg)	Prix € UHT
10013724	220510	0,070	29,79

OUTILLAGE

OUTILLAGE A MAIN OUTILLAGE PLOMBIER



PINCE SANITAIRE GRANDE CAPACITE

Idéale pour le serrage et le desserrage des gros écrous difficilement accessibles
forme arrondie des mâchoires adaptée aux installations sanitaires (siphons, manchons, ...)
3 positions de réglage
livrée avec mors plastique.



Code	Réf	Capacité de serrage Ø ("") (mm)	Longueur (mm)	Poids (kg)	Prix € UHT
0017940	011324	60	240	0,310	27,92



PINCE CLE

Pour saisir, tenir, presser et mettre en forme pour le montage de robinetterie chromée
réglage rapide par pression du bouton
pas de dérèglement accidentel des mâchoires ni glissement de la charnière
la course entre les mâchoires permet de serrer et de desserrer rapidement selon le principe de cliquet - force de serrage élevée grâce à la transmission de force multipliée par 10
acier électrique au chrome vanadium, forgé - 13 positions de réglage.

Conforme à la norme DIN ISO 5743.



Code	Réf	Longueur (mm)	Pour écrou (mm)	Pour tube ("")	Prix € UHT
0189367	86 03 125	125	23,00	7/8	49,53
0180213	86 03 150	150	27,00	1	55,32
0156497	86 03 180	180	35,00	1,3/8	56,83
9110233	86 03 250	250	46,00	1,3/4	65,09
9121941	86 03 300	300	60,00	2,3/8	79,35
0189368	86 03 400	400	85,00	3,3/8	140,01



MACHOIRE DE PROTECTION POUR PINCE CLE

Le choix idéal pour les équipements décoratifs et autres matériaux très sensibles grâce aux surfaces de préhension souples et lisses
la pince ainsi préparée peut être utilisée sur des surfaces chromées même si ses mâchoires ont été endommagées en raison d'une utilisation incorrecte ou forcée
les pinces clés optimisées (à partir du modèle 2018) d'une longueur de 250 mm se prêtent aux opérations de préhension, de maintien et de serrage sans occasionner de dommage
set de trois paires de mâchoires de protection en plastique.



Code	Réf	Prix € UHT
10038940	86 09 250 V01	9,55



PINCE POUR SIPHONS ET CONNECTEURS CHROMÉE 250 MM

Pour siphons, tubes en plastique et connecteurs jusqu'à Ø 80mm
réglage précis : 25 positions - plage de serrage : Ø 10 à 75 mm
pour serrer et desserrer les raccords de siphons, tuyauteries en plastique et écrous-raccords ronds - pour connecteurs à visser mâles et femelles
pour un desserrage confortable des tuyaux sur manchons
acier électrique au chrome-vanadium - mâchoires en plastique interchangeable pour surfaces sensibles.



Code	Réf	Longueur (mm)	Prix € UHT
0200985	81 13 250	250	57,85



CLE DE MONTAGE ETAGEE AVEC CLIQUET

Clé : 3/8" - 1/2" - 3/4" - 1" Cliquet 1/2" femelle
destinée au montage des raccords à écrou prisonnier qui assurent la liaison entre le radiateur et son robinet de réglage
clé courte pour intervention en endroits restreints, sur les écrous à ergots ainsi que sur les écrous à 6 pans intérieurs.

Code	Réf	Poids (kg)	Prix € UHT
0017954	220425	0,525	69,86

MAINTENANCE



DEBOUCHEUR MANUEL A TAMBOUR

Tambour dévidoir en métal laqué pour le rangement rapide du câble
pour canalisation Ø : 25 - 50 mm
Ø câble : 6,35 mm
longueur câble : 7,50 m
distance maxi d'intervention : 7,50 m
livré avec une paire de gants.



Code	Réf	Poids (kg)	Prix € UHT
9105242	290600	2,075	64,00



DEBOUCHEUR POMPE

Déboucheur à pompe professionnel pour lavabo, évier, douche, cuvette WC...
2 poignées robustes SOFT TOUCH® antidérapantes
2 embouts pour tous les types de débouchage
corps monobloc résistant aux chocs et aux produits de débouchage (soude caustique ou acide chlorhydrique dilués à 20%).



Code	Réf	Poids (kg)	Prix € UHT
0143270	290210	1,980	139,50



POMPE EPREUVE COMPACTE 50 BAR 1/2 - 3/8 5L

Simple d'utilisation : pomper, tester et purger avec un seul bouton - compacte : très faible encombrement ergonomique : travailler confortablement avec le levier Soft touch® - pour essai d'étanchéité des installations d'eau (sanitaire, chauffage central individuel...) - réservoir plastique résistant aux chocs et léger (4,2 kg)
résultat précis avec un manomètre de classe 1.6
lecture plus facile avec graduation 1 bar
flexible hydraulique haute pression (1,5 m) : mise en oeuvre plus pratique - crépine (filtre) en nylon à l'aspiration ne laissant pas passer les particules - d'un diamètre supérieur à 0,1 mm : protège la mécanique de la pompe et l'installation du client contre les corps étrangers
facilement transportable grâce à un mécanisme de blocage pour le levier liquides acceptés : eau, Glycol (nécessite rinçage après utilisation), huile
pression bar : 50 - raccordement : 1/2 - 3/8 - capacité réservoir : 5L.



Code	Réf	Poids (kg)	Prix € UHT
0169409	262035	4,20	237,33



OUTILLAGE

OUTILLAGE A MAIN OUTILLAGE PLOMBIER



CONTROLEUR D'ETANCHEITE GAZ

Permet la vérification de l'étanchéité des installations «GAZ» alimentées à une pression inférieure à 50 mbar, son limiteur automatique de pression évite tout risque d'erreur
pression : 0 à 60 mbar
dimensions : 165 x 80 x 80 mm
résolution : 1 mbar
livré avec :

- un flexible,
- un raccord gazinière 1/2 G femelle
- un raccord de sortie compteur 7/8 G mâle
- un raccord propane 20/150 mâle
- une boîte de joints
- une pile AA/LR6
- une housse de rangement.

Code	Réf	Poids (kg)	Prix € UHT
0151800	262080	1,280	332,30



DIVERS OUTILLAGE PLOMBERIE



EMPORTE-PIECE SPECIAL ROBINETTERIE POUR EVIER INOX

Emporte-pièce spécial perçage robinetterie pour évier en inox ϕ 35 mm (1 3/8») + 2 forets hss laminés ϕ 4 et 10 mm
découpe facile et précise
pour tôles et inox et robinets
foret ϕ 4 mm pour pré-trou
foret ϕ 10 mm pour le perçage et le passage de l'emporte-pièce.

Code	Réf	Prix € UHT
10523565	8925000	21,43



FORET ETAGE QUEUE CYLINDRIQUE POUR INSTALLATION SANITAIRE

Pour l'installation de robinetteries sur éviers en matière plastique renforcée de fibre de verre
rotation par min. 300 max
 ϕ 28, 32, 35 mm
queue ϕ 10 mm.

Code	Réf	Prix € UHT
10523564	3759000	27,74



REGLET ET REGLE

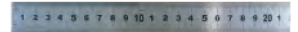

REGLET INOX CLASSE II

Chromé mat
gradué sur une face en mm et 1/2 mm sur l'autre face (sauf 1 m : mm et 1/2 mm sur les deux faces).

Code	Réf	Souplesse	Section (mm)	Longueur (cm)	Prix € UHT
0004645	104402	semi rigide	30 x 1,0	50	6,69
0004646	104403	semi rigide	30 x 1,0	100	17,51



REGLET ACIER INOXYDABLE FLEXIBLE

Réglette semi rigide en acier inoxydable, graduée par photogravure
graduation recto par mm et verso par 0,5 mm.

Code	Réf	Souplesse	Longueur (cm)	Largeur (mm)	Prix € UHT
10015107	1-35-522	flexible	20	13	4,00
10015108	1-35-524	flexible	30	13	5,72
10015109	1-35-536	flexible	50	13	10,28

MESURE A RUBAN



MESURE 5M X 19MM POWERLOCK LECTURE DIRECTE

Revêtement Mylar haute protection et anti-abrasion sur la totalité du ruban
boîtier ABS antichoc chromé
lecture directe rapide et précise des mesures intérieures
crochet 3 rivets offrant une bonne résistance à l'arrachement
crochet avec position du zéro réel : pour mesures intérieures et extérieures
blocage du ruban et retour automatique
agrafe pour port à la ceinture.



Code	Réf	Longueur du ruban (m)	Largeur du ruban (mm)	Prix € UHT
10015096	0-33-932	5	19	41,06



MESURE POWERLOCK BLADE ARMOR 25 MM

Revêtement Blade Armor thermoplastique pour une protection optimale du ruban sur les 8 premiers centimètres
revêtement Mylar haute protection et anti-abrasion sur la totalité du ruban
crochet 3 rivets offrant une bonne résistance à l'arrachement
crochet avec position du zéro réel
boîtier en ABS chromé antichoc, compact et ergonomique
bouton de blocage du ruban - agrafe pour port à la ceinture.



Code	Réf	Longueur du ruban (m)	Largeur du ruban (mm)	Prix € UHT
10015084	0-33-514	5	25	30,22
10015085	0-33-527	8	25	39,08
0155869	0-33-532	10	25	45,02

OUTILLAGE

MESURE-METROLOGIE -TRACAGE

MESURE LINEAIRE

STANLEY

MESURE A RUBAN POWERLOCK

Boîtier en ABS chromé anti-choc
revêtement Mylar haute protection et anti-abrasion sur la totalité du ruban : durée de vie x 10 par rapport à un ruban traditionnel
crochet 3 rivets offrant une bonne résistance à l'arrachement
crochet avec position du zéro réel : pour mesures intérieures et extérieures
bouton de blocage du ruban
agrafe pour port à la ceinture.



Code	Réf	Longueur du ruban (m)	Largeur du ruban (mm)	Prix € UHT
10015086	0-33-522	3	19	17,26
10015087	0-33-552	5	19	21,72

FACOM

MESURE A RUBAN DOUBLE MARQUAGE

Boîtier ergonomique, matière ABS
ruban avec revêtement nylon, mat antireflet
grande rigidité du ruban
crochet couvrant haute résistance :
- 2 rivets avec plaque de renfort inox sur les 2 et 3 m
- 3 rivets avec plaque de renfort inox sur les 5 et 8 m
ruban imprimé double face, pour utilisation en réglé
Poids : 96 g.



Code	Réf	Longueur du ruban (m)	Largeur du ruban (mm)	Prix € UHT
10009562	893B.319PB	3	19	8,64
10009563	893B.519PB	5	19	12,48

TAJIMA

METRE A RUBAN G LOCK

Mesure résistante aux chocs - crochet à trois rivets
système d'absorption de choc
fixation magnétique du ruban - boîtier renforcé.



Code	Réf	Longueur du ruban (m)	Largeur du ruban (mm)	Prix € UHT
0192340	G6P30MYL	3	16	12,84
0192341	G5P50MYL	5	25	17,81
0192342	G5P80MYL	8	25	24,93

STANLEY

MESURE FATMAX DOUBLE MARQUAGE DU RUBAN

Ruban ultra-épais de 0,13 mm (+ 15% par rapport à un ruban traditionnel): pour une plus grande rigidité et une meilleure portée sans décrochage
revêtement Mylar haute protection et anti-abrasion sur la totalité du ruban: durée de vie multipliée par 10 par rapport à un ruban traditionnel
ruban avec marquage double face
crochet 2 rivets (3 m) ou 3 rivets (5 m) offrant une bonne résistance à l'arrachement
crochet avec position du zéro réel : pour mesures intérieures et extérieures
boîtier bimatière anti-choc, compact et ergonomique
en polypropylène rigide et élastomère souple pour une prise en main confortable
bouton de blocage du ruban
agrafe pour port à la ceinture.



Code	Réf	Longueur du ruban (m)	Largeur du ruban (mm)	Prix € UHT
10015097	2-33-681	3	16	17,88
10015098	2-33-684	5	19	32,90

STANLEY

MESURE BLADE ARMOR FATMAX

Boîtier ABS antichoc bi-matière
ruban ultra épais : 0,13 mm
revêtement Blade Armor thermoplastique sur les 8 premiers centimètres du ruban (limite l'usure et diminue de 95 % le risque de casse du ruban)
revêtement Mylar haute protection et anti-abrasion sur la totalité du ruban : durée de vie x 10 par rapport à un ruban traditionnel
crochet 3 rivets multiprises (accroche haut, bas, cotés) avec amortisseur de choc.



Code	Réf	Longueur du ruban (m)	Largeur du ruban (mm)	Prix € UHT
10015874	FMHT81556-0	5	32	34,90
10016471	FMHT81555-0	8	32	39,54

STANLEY

MESURE BLADE ARMOR MAGNETIQUE FATMAX

Crochet magnétique permettant de travailler seul
crochet avec position du zéro réel pour réaliser des mesures extérieures et intérieures
ruban large de 32 mm pour une lecture facilitée aussi bien en intérieur qu'en extérieur
portée du ruban jusqu'à 3,40 m sans décrochage
boîtier ergonomique bi-matière - grip antidérapant pour plus de confort.



Code	Réf	Longueur du ruban (m)	Largeur du ruban (mm)	Prix € UHT
0192692	FMHT0-33864	5	32	38,98
0192693	FMHT0-33868	8	32	44,14

STANLEY

MESURE A RUBAN AUTOLOCK ARMOR MAGNETIQUE FATMAX PRO

Lecture facile grâce au large ruban : 32 mm
traitement du ruban Mylar sur toute la longueur et Blade Armor sur les 8 premiers centimètres
portée du ruban sans décrochage jusqu'à 3,50 m
crochet avec position du zéro réel pour mesures intérieures et extérieures - précision de Classe II
crochet 3 rivets pour plus de solidité
boîtier ergonomique bimatière confortable et résistant face aux chocs
possibilité d'insérer une dragonne.



Code	Réf	Longueur du ruban (m)	Largeur du ruban (mm)	Prix € UHT
0203112	XTHT0-33671	5	32	43,98
0203113	XTHT0-33501	8	32	52,82

STANLEY

MESURE NOUVELLE GENERATION FATMAX PRO

Portée sans décrochage de 4 m
assure des mesures précises à distance
revêtement MAXSHIELD™ résistant à l'abrasion et BladeArmor® sur les 15 premiers centimètres pour renforcer la partie la plus vulnérable du ruban
technologie Twin-Core™ brevetée : ressort innovant qui permet d'améliorer significativement la compacité du produit tout en procurant un maximum de puissance et de performance
testée pour résister à une chute de 15 m - mécanisme de verrouillage simple
déroulement et enroulement facile - verrouillage ferme du ruban
crochet Zéro Réel pour des mesures intérieures et extérieures précises.



Code	Réf	Longueur du ruban (m)	Largeur du ruban (mm)	Prix € UHT
10015150	FMHT0-36327	8	32	52,82



OUTILLAGE

MESURE-METROLOGIE -TRACAGE MESURE LINEAIRE

STANLEY

MESURE LONGUE RUBAN FIBRE DE VERRE CLASSE III

Ruban en fibre de verre renforcé (40 brins au lieu de 26) pour une élasticité réduite et une plus grande précision ruban jaune fluo pour une visibilité plus grande ruban avec revêtement PVC, insensible à la corrosion, traité anti-UV et non conducteur d'électricité graduation tous les 2 mm - boîtier ABS antichoc boîtier ouvert pour un entretien à l'eau facile et rapide.



Code	Réf	Longueur du ruban (m)	Largeur du ruban (mm)	Prix € UHT
10015102	0-34-296	20	12,7	13,88
10015103	0-34-297	30	12,7	17,76

STANLEY

MESURE LONGUE 20 X 12,7MM RUBAN ACIELAK DECAJOUR

Boîtier acier semi fermé recouvert d'une laque époxy antichocs et anticorrosion ruban acielak très résistant aux pluies et à l'abrasion mécanisme et manivelle en métal chromé sortie tangentielle du ruban ruban jaune - graduation en mm grosse boucle de ruban (norme DIN) avec palette d'accroche totalement escamotable. Conforme aux normes CE classe III



Code	Réf	Longueur du ruban (m)	Largeur du ruban (mm)	Prix € UHT
10015101	0-34-406	20	12,7	72,54

STANLEY

MESURE LONGUE RUBAN FIBRE DE VERRE FATMAX CLASSE III

Ruban large de 19 mm avec 64 fils de fibre de verre pour plus de résistance et de précision lame ensuite et résistante à la corrosion pour une durée de vis plus longue boucle de ruban facilement maniable et sans décrochage poignée bimatière pour plus de confort position du zéro réel pour mesures internes et externes plus précises. Conforme aux normes CE classe III



Code	Réf	Longueur du ruban (m)	Largeur du ruban (mm)	Prix € UHT
0192694	2-34-814	30	19	61,94

STANLEY

MESURE LONGUE RUBAN ACIER MABOLON CLASSE II

Ruban Mabolon assurant une résistance exceptionnelle à l'abrasion, aux agressions chimiques et limitant les risques de casse en cas de pliure poignée ergonomique en matière synthétique transparente pour une bonne maniabilité châssis ouvert en cuivre chromé ruban et manivelle interchangeables pour droitiers ou gauchers crochet de fixation rabattable (norme din) - point d'ancrage amovible - classe II.



Code	Réf	Longueur du ruban (m)	Largeur du ruban (mm)	Prix € UHT
0013656	1-34-477	30	12,7	130,88
3610572	1-34-478	50	12,7	193,26

MESURE PLIANTE



MESURE PLIANTE BOIS 2 M

Ressorts laitonnés - 10 branches.

Conforme aux normes CE classe III



Code	Réf	Longueur (m)	Prix € UHT
0199965	075000	2	3,22



MESURE PLIANTE PLASTIQUE 2 M

Articulation avec bossage - graduation en creux 10 branches - poids : 125 g.

Conforme aux normes CE classe III



Code	Réf	Longueur (m)	Prix € UHT
0185733	044400	2	4,86



MESURE PLIANTE ALUMINUM 2 M

Graduation recto/verso ressorts laitonnés - vernis protecteur 10 branches - poids : 133 gr.

Conforme aux normes CE classe III



Code	Réf	Longueur (m)	Prix € UHT
0185731	061900	2	14,71

STANLEY

MESURE PLIANTE BOIS BLANC JAUNE

Bois naturel : en hêtre nature, gravure recto/ verso en mm, vernis de protection anti-abrasion bois blanc jaune : finition multicouches anticorrosion, ressort en acier, rivets cachés.



Code	Réf	Longueur (m)	Largeur (mm)	Prix € UHT
10015106	0-35-458	2	17	6,70

STANLEY

MESURE PLIANTE 2M X 15MM SYNTHETIQUE

En matière synthétique avec fibres de verre lavable et non conductrice d'électricité surface traitée antireflets.



Code	Réf	Longueur (m)	Largeur (mm)	Prix € UHT
10015104	0-35-320	2	15	21,20

STANLEY

MESURE PLIANTE GRAVEMAT DURALUMIN

Mesure pliante en alliage d'aluminium ressorts en laiton anti-corrosion - gravure fine.



Code	Réf	Longueur (m)	Largeur (mm)	Prix € UHT
0007837	0-35-305	2	15	24,56

OUTILLAGE

MESURE-METROLOGIE -TRACAGE

MESURE LINEAIRE

PIEDS A COULISSE



PIED A COULISSE UNIVERSEL 1/50

En acier chromé mat
vernier avec vis de blocage
jauge de profondeur
lecture : 1/50.

Code	Réf	Lecture (mm)	Capacité (mm)	Hauteur de bec (mm)	Matière principale	Prix € UHT
0193292	314811	1/50	200	45/18	acier chromé mat	20,30



PIED A COULISSE DIGITAL INOX

3 boutons : ON/OFF - mm/inch - RAZ
écran 40 x 16 mm
lecture : 1/100
précision : 3/100
n° d'identification gravé livré avec certificat de contrôle usine
sortie de données RS232
livré en coffret avec 2 piles SR44.

Code	Réf	Lecture (mm)	Capacité (mm)	Hauteur de bec (mm)	Matière principale	Prix € UHT
0004748	006001	1/100	200	50/24	inox	68,57

NIVEAU

STANLEY



NIVEAU A BULLE DE POCHE

Se glisse dans toutes les poches
2 fioles faciles à lire
base aimantée
crochet spécial ceinture.

Code	Réf	Longueur (cm)	Prix € UHT
10015116	0-42-130	8,70	8,46

STANLEY



NIVEAU TORPEDO FATMAX XTREME MAGNETIQUE 25CM

Corps aluminium renforcé : haute résistance aux chocs et à l'abrasion
précision : +/- 0,5 mm/m (fioles réversibles)
3 fioles : une fiole horizontale grossissante, une fiole verticale, une fiole de déclivité 180°
fioles monobloc indéréglables
semelle rainurée en v et aimantée : idéal pour le contrôle de surfaces cylindriques.

Code	Réf	Longueur (cm)	Prix € UHT
0108092	0-43-609	25	40,60

STANLEY



NIVEAU TRAPEZE MLH FATMAX ANTI-CHOC 1 SEMELLE

Corps en alliage d'aluminium
une grande fiole horizontale
2 fioles anti-choc incassables
semelle usinée
précision : +/- 0,5mm/m
base large (+20 % par rapport à l'ancien modèle).

Code	Réf	Longueur (cm)	Prix € UHT
0159118	1-42-312	40	31,80
0159119	1-42-313	50	36,24
0155870	1-42-314	60	39,76
0155871	1-42-315	80	51,62

STANLEY



NIVEAU ANTICHOC 2 SEMELLES TMLH

2 semelles usinées permettant de travailler avec précision
corps massif en alliage d'aluminium léger et résistant
fioles anti-chocs en Altuglass, incassables et réversibles
fiole horizontale réglable
peinture époxy résistante aux chocs et aux intempéries
précision : +/- 1 mm/m.

Code	Réf	Longueur (cm)	Prix € UHT
0159124	1-42-252	50	50,46
0019767	1-42-253	60	57,88
0019768	1-42-254	80	74,16

STANLEY



NIVEAU TRAPEZE AIMANTE MALH FATMAX ANTI-CHOC

Corps en alliage d'aluminium
une grande fiole horizontale
2 fioles anti-choc incassables
semelle usinée et aimantée
précision : +/- 0,5 mm/m
base large (+20 % par rapport à l'ancien modèle).

Code	Réf	Longueur (cm)	Prix € UHT
10015117	1-42-421	40	55,54
0159122	1-42-422	50	62,20

STANLEY



NIVEAU PROFILE I-BEAM 180 ALU AVEC FIOLE DE DECLIVITE

Structure profilée en T
précision : +/- 1,5mm/m
3 fioles réversibles: 1 horizontale - 1 verticale et 1 déclivité orientable
semelle supérieure graduée.

Code	Réf	Longueur (cm)	Prix € UHT
10015113	1-42-920	60	18,38
10015114	1-42-921	80	21,10
10015115	1-42-922	100	24,28



OUTILLAGE

MESURE-METROLOGIE -TRACAGE METROLOGIE

STANLEY

NIVEAU TUBULAIRE CLASSIC

Alliage très résistant et léger, embouts antichocs souples à chaque extrémité et semelle d'appui usinée
1 fiole horizontale pour tous les modèles. 1 fiole verticale pour le modèle 40cm, 60cm et 80cm, 2 fioles verticales pour le modèle 100cm, 120cm, 150cm, 180cm et le 200cm
lecture plus facile grâce à une fiole plus large sur le côté
bloc fiole centré - confort d'usage amélioré avec une ergonomie optimisée
précision de la fiole horizontale : 0.5mm/m, verticale : 1mm/m.



Code	Réf	Longueur (cm)	Prix € UHT
10015118	STHT1-43103	60	22,96
10015119	STHT1-43105	100	31,98
10015120	STHT1-43107	150	44,08
10015121	STHT1-43109	200	57,72

STANLEY

NIVEAU TUBULAIRE FATMAX PRO

Corps tubulaire aluminium renforcé haute résistance
précision : +/- 0,5 mm/m
3 fioles indé réglables haute visibilité :
1 horizontale et 2 verticales
semelle usinée des deux côtés
revêtement protecteur anti-abrasion
embouts de protection renforcés - poignée bi-matière vissée.



Code	Réf	Longueur (cm)	Prix € UHT
0108093	0-43-624	60	50,40
0108094	0-43-636	90	58,48
0108095	0-43-648	120	74,68
0108096	0-43-672	180	96,94
0159125	0-43-681	200	115,76

STANLEY

NIVEAU TUBULAIRE MAGNETIQUE FATMAX PRO

Corps tubulaire en aluminium léger avec zones de renforcement et avec peu d'aspérités
3 fioles réversibles haute visibilité : 1 horizontale et 2 verticales
fioles acryliques monoblocs scellées dans le niveau : indé réglables
semelles usinées des 2 côtés dont 1 aimantée
revêtement protecteur anti-abrasion
embouts de protection renforcés haute résistance aux chocs
poignée bimatière vissée : contrôle et prise en main améliorée
précision : +/- 0,5mm/m.



Code	Réf	Longueur (cm)	Prix € UHT
0192702	0-43-625	60	56,42
0192703	0-43-637	90	62,54
0192704	0-43-649	120	82,78
0192705	0-43-679	200	124,72

STANLEY

NIVEAU DIGITAL 40CM FATMAX

Écran LCD rétro-éclairé : facile à utiliser même en faible lumière
précision numérique : 0.10° pour le niveau et l'aplomb, 0.20° pour les autres angles
indicateur de batteries faibles
activation ou non du bip à 0°, 45° et 90° - fonctions recalibration et «faux-zéro»
mémoire jusqu'à 9 mesures - fonction MODE : plusieurs unités de mesures disponibles:
degré, pourcentage ou en mm par m - fonction HOLD pour garder un angle en mémoire
écran auto-réversible: lecture à 360° - fourni avec son sac de protection étanche.



Code	Réf	Longueur (cm)	Prix € UHT
10015122	0-42-063	40	96,24



STANLEY

ECO
0.12EHT

NIVEAU DIGITAL FATMAX 2 FIOLES 60CM

Écran LCD rétro-éclairé : facile à utiliser même en faible lumière
précision numérique : 0.10° pour le niveau et l'aplomb, 0.20° pour les autres angles
indicateur de batteries faibles
activation ou non du bip à 0°, 45° et 90°
fonctions recalibration et «faux-zéro»
mémoire jusqu'à 9 mesures
fonction MODE : plusieurs unités de mesures disponibles: degré, pourcentage ou en mm par m
fonction HOLD pour garder un angle en mémoire
écran auto-réversible: lecture à 360°
fourni avec son sac de protection étanche.

Code	Réf	Longueur (cm)	Prix € UHT
0174176	0-42-065	60	117,10



STABILA

NIVEAU ELECTRONIQUE IP 65 196-2

Corps rectangulaire en alliage d'aluminium avec rainures de renfort
2 semelles usinées, 1 fiole horizontale et 2 fioles verticales
2 affichages digitaux lisibles de façon optimale
unités : °, % et mm/m
guidage d'inclinaison acoustique (3 différents signaux sonores)
blocage du clavier
précision de mesure électronique des fioles dans les deux sens : 0,5 mm / m
- affichage fin (0,05°) : 0 à 90° : +/- 0,05°
- affichage grossier (0,1°) : 1° à 89° : +/- 0,2°
autonomie : 150 h
livré avec housse de transport.

Code	Réf	Longueur (cm)	Semelle	Prix € UHT
0203410	17677	60	aimantée	279,30
0203409	17671	80	standard	275,47
0194434	17672	100	standard	282,73
10012257	17673	122	standard	297,21



REGLE A NIVEAU ALU 100 X 18 MM 2M 2 FIOLES - 2 POIGNEES

Règle aluminium anodisé
2 fioles et 2 passages mains
1 voile
section : 90 x 19 mm
épaisseur : 1,5 mm
longueur : 2 m
poids : 2,2 kg.

Code	Réf	Longueur (cm)	Section (mm)	Prix € UHT
0199966	117103	200	100 x 18	38,90

OUTILLAGE

MESURE-METROLOGIE -TRACAGE
 CONTROLE ET TRACAGE

PLOMB ET CORDEAU



PLOMB DE MACON

Plomb conique en fonte
 avec plaque ajustée
 livré sans cordon.

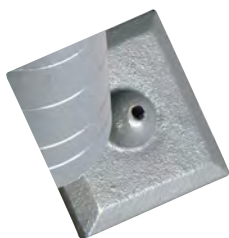

Code	Réf	Poids (gr)	Prix € UHT
0002431	420402	600	9,57
0002432	420403	800	12,13
0199880	420404	1000	14,48

STANLEY

PLOMB DE MACON 500GR

Plomb classique en fonte tournée de forme tronconique
 plaque en fonte usinée
 cordon renforcé.



Code	Réf	Poids (gr)	Prix € UHT
10015123	0-47-160	500	17,90



PLOMB ARCHITECTE D. 50 CORDEAU COTON TRESSE 3M

Livré avec cordon en coton tressé de 3 m.

Code	Réf	Longueur du fil (m)	Poids (gr)	Prix € UHT
0199879	420411	3,00	500	19,73



Tajima

PLOMB DE MENUISIERS-CHARPENTIERS-PLAQUISTES PZB400

Fil à plomb à retour automatique
 livré avec un plomb de 400 gr à stabilisation très rapide.

Code	Réf	Longueur du fil (m)	Poids (gr)	Prix € UHT
0178670	PZB400Y/D1	4,50	500	32,33

STANLEY

CORDEAU TRACEUR BOITIER METAL 30M

Double usage
 traçage et mise d'aplomb
 manivelle en métal rabattable pour faciliter le rangement
 boîtier en métal
 poids : 0,23 Kg
 dimensions : 240 x 135 x 40 mm.



Code	Réf	Longueur du fil (m)	Prix € UHT
0192696	0-47-100	30,00	14,02

STANLEY

CORDEAU TRACEUR KIT FATMAX 30M

Boîtier ergonomique
 bi-matière très résistant anti-chocs
 enroulement du cordeau 3 x plus rapide
 blocage du cordeau manivelle escamotable
 cordeau en coton et polyester
 capacité de poudre : 30 gr
 livré avec poudre et marqueur.



Code	Réf	Longueur du fil (m)	Prix € UHT
0192698	0-47-681	30,00	25,96

Tajima

CORDEAU TRACEUR 30M CR301JF

Cordeau traceur à poudre à enroulement rapide anti-emmêlage
 boîtier ABS étanche
 bobine de fil Jam Free et fil tressé 1 mm ultra-résistant.



Code	Réf	Longueur du fil (m)	Prix € UHT
0178671	CR301JF/D1	30,00	26,53

STANLEY

CORDEAU TRACEUR 30M FATMAX PRO 30M

Boîtier aluminium
 visualisation du niveau de poudre
 vitesse d'enroulement
 5 x plus rapide
 crochet multiprises
 manivelle métallique
 capacité de poudre : 45 gr.



Code	Réf	Longueur du fil (m)	Prix € UHT
0192697	0-47-480	30,00	29,22



OUTILLAGE

MESURE-METROLOGIE -TRACAGE
CONTROLE ET TRACAGE



POUDRE A TRACER

Flacon souple avec verseur et fermeture étanche.



Code	Réf	Coloris	Poids (gr)	Prix € UHT
0199952	318601	bleu	400	3,26
0199953	318602	rouge	400	4,04
0199954	368000	bleu	1000	6,26

STANLEY

POUDRE A TRACER BLEU BIBERON 225G

Applications intérieures et extérieures multi-usages avec une haute résistance aux intempéries pour maçons, charpentiers. difficilement effaçable sur surfaces poreuses et métaux poudre haute densité et peu volatile pour un trait parfaitement net faible solubilité dans l'eau.



Code	Réf	Coloris	Poids (gr)	Prix € UHT
10015146	1-47-803	bleu	225	6,00

STANLEY

POUDRE A TRACER ROUGE BIBERON 225G

Applications intérieures et extérieures multi-usages avec une haute résistance aux intempéries pour couvreurs et fondations de maçonnerie. marquage permanent poudre haute densité et peu volatile pour un trait parfaitement net faible solubilité dans l'eau.



Code	Réf	Coloris	Poids (gr)	Prix € UHT
10015147	1-47-804	rouge	225	6,00

RAPPORTEUR ET MESUREUR D'ANGLE

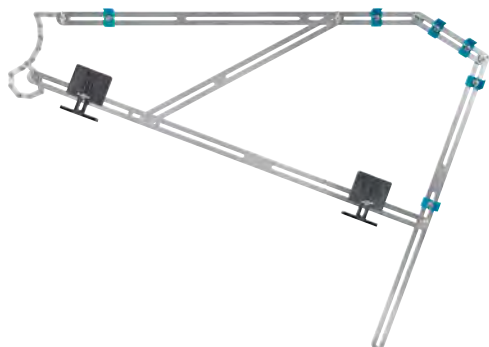

wolcraft

GABARIT DE MESURE POUR MARCHE D'ESCALIER

Pour la prise de mesure des marches d'escalier à remplacer prévu pour une prise de dimensions précise et un report des mesures sur les matériaux utilisés pour le remplacement de la marche d'escalier élément de chaîne flexible pour taper les courbes sur les escaliers hélicoïdaux entretoises pour joints de dilatation intégrées au gabarit idéal pour les escaliers en bois, en colimaçon, escaliers avec des marches inégales garantie 10 ans.

Code	Réf	Prix € UHT
10523570	5210000	147,80

EQUERRE



EQUERRE DE MAÇON ACIER

Acier peinture époxy section : 30 x 5 mm.

Code	Réf	Longueur des branches (mm)	Prix € UHT
0160916	140002	200	7,33
0160917	140003	250	8,95
0160918	140004	300	8,96
0160919	140005	400	13,60
0160920	140006	500	13,81



EQUERRE EN ALUMINIUM SOUDEE

Section : 50 x 15 mm livrée avec embouts plastiques.

Code	Réf	Longueur des branches (mm)	Prix € UHT
0002435	460904	800 x 600	34,58
0002436	460905	1000 x 600	36,44



STANLEY

EQUERRE DE MENUISIER LAMES INOX

Lame en acier inoxydable graduation millimétrique par photogravure pour une excellente visibilité (Procédé Gravemat) talon profilé en aluminium extrudé pour une meilleure durabilité et une grande précision graduation millimétrique recto verso talon pour le traçage d'angles à 90° et 45°.

Code	Réf	Longueur des branches (mm)	Prix € UHT
0136668	1-45-685	250 x 140	19,08
3612052	1-45-686	300 x 200	21,04
3612053	1-45-687	400 x 200	23,36

OUTILLAGE

MESURE-METROLOGIE -TRACAGE
 CONTROLE ET TRACAGE

FAUSSE EQUERRE



STANLEY

FAUSSE EQUERRE MENUISIER A COULISSE H1225 200MM

Talon en matière synthétique avec gorges de préhension système de blocage de la lame
 lame en acier carbone à coulisse.

Code	Réf	Longueur (mm)	Prix € UHT
0136670	0-46-825	210	14,14

POINTE A TRACER



POINTE A TRACER

Corps acier
 Ø du corps : 4 mm
 longueur : 190 mm.

Code	Réf	Longueur (mm)	Ø (mm)	Finition	Prix € UHT
0004707	148600	190	4	revetu ABS	2,21



POINTE A TRACER CRITERIUM AVEC AGRAFE

Criterium, agrafe Ø 8 mm x L.150 mm
 pointe carbure Ø 2 x 25 mm taillée sur les 2 extrémités.

Code	Réf	Longueur (mm)	Ø (mm)	Finition	Prix € UHT
0193305	149400	150	8	aluminium	11,80

CRAIE, CRAYON, FEUTRE



CRAIE DE BRIANCON STEATITE (BOITE DE 50)

Pour le marquage sur métal, surface chaude, pierre, béton, carton et bois résiste à 2000°C
 section : 10 x 10 mm
 longueur : 100 mm
 boîte de 50 craies.

Code	Réf	Conditionnement	Coloris	Prix € HT La boîte
0199956	318401	boîte de 50	blanc	13,53



CRAIE INDUSTRIELLE

A base d'huile
 marquage sur : métal, béton, bois (sec et humide), pneu (sec et humide)
 dimensions : Ø 11 x 110 mm
 boîte de 12.



Code	Réf	Conditionnement	Coloris	Prix € HT La boîte
0199968	450603	boîte de 12	bleu	6,66
0199970	450602	boîte de 12	rouge	6,66
0199969	450601	boîte de 12	jaune	6,66
0199955	450605	boîte de 12	noir	6,66
0199967	450604	boîte de 12	blanc	6,74



CRAYON DE CHARPENTIER 30CM 333

Forme ovale
 mine extrêmement résistante au bris
 facile à tailler avec taille crayon code 10013778
 pour le marquage sur bois sec.

Code	Réf	Coloris	Longueur (mm)	Prix € UHT
0016613	4333103	graphite	300	1,48



CRAYON DE CHARPENTIER PROFI 334S

Muni d'une mine ANILINE
 peut être taillé des 2 côtés
 forme ovale
 pour marquage sur tous les supports humides.

Code	Réf	Coloris	Longueur (mm)	Prix € UHT
0160736	4352103	graphite	240	2,56



CRAYON DE MACON 30CM PROFI 331

Forme ovale
 mine extrêmement résistante au bris
 facile à tailler avec taille crayon code 10013778
 pour le marquage sur pierre, béton et autres surfaces rugueuses.

Code	Réf	Coloris	Longueur (mm)	Prix € UHT
0016614	4313103	graphite	300	1,55



CRAYON ORLOW CELLUGRAPH 24CM

Forme ogive
 facile à effacer
 pour le marquage sur les surfaces lisses (verre, céramique, tuile, plastique...).

Code	Réf	Coloris	Longueur (mm)	Prix € UHT
0197383	1940103	graphite	240	2,19



OUTILLAGE

MESURE-METROLOGIE -TRACAGE
CONTROLE ET TRACAGE



MARQUEUR A PEINTURE INDUSTRIEL INDELEBILE

Pour marquage indélébile sur toutes surfaces : humide, rouillée, grasse
pointe bille Ø 3 mm
résiste à 200°C
tube : 50 ml.

Code	Réf	Coloris	Contenance (ml)	Prix € UHT
0199961	455003	rouge	50	3,43
0199960	455001	jaune	50	3,43
0199963	455004	bleu	50	3,43
0199959	455002	blanc	50	3,43
0199964	455005	noir	50	3,43



STANLEY

MARQUEUR POINTE FINE - 3 COULEURS - CARTE 3PCS - FATMAX

Corps bi matière
pointe fine.

Code	Réf	Conditionnement	Coloris	Prix € UHT
10015112	0-47-322	par 3	bleu, rouge, noir	7,36



STANLEY

MARQUEUR NOIR POINTE FINE - CARTE 2PCS

Pointe fine
marqueur permanent.

Code	Réf	Conditionnement	Coloris	Prix € UHT
10015110	0-47-316	par 2	noir	3,98



MARQUEUR PEINTURE INDUSTRY MARKER

Peinture solvantée à base d'encre pigmentée sans toluène ni xylène
pointe laiton ogive à bille
applicable sur papier, carton, papier-mâché, verre, pierre, céramique, bois, gypse, bougies, métal, plastique, polystyrène, liège, caoutchouc
opaque, sèche rapide, imperméable et résistant à la lumière
difficilement effaçable
largeur de trait : 2 - 4 mm.

Code	Réf	Coloris	Largeur de trait (mm)	Prix € UHT
0175537	4040051	bleu	2 - 4	3,32
0175534	4040001	blanc	2 - 4	3,32
0175538	4040099	noir	2 - 4	3,32
0175536	4040017	rouge	2 - 4	3,32
0190828	4040067	vert	2 - 4	3,32
0175535	4040007	jaune	2 - 4	3,32
0190829	4040013	orange	2 - 4	3,32



MARQUEUR PERMANENT POINTE BISEAU

Résistant à l'eau
convient parfaitement pour l'écriture sur toutes les surfaces lisses et poreuses
séchage rapide de l'encre difficilement effaçable
sans xylène, ni toluène.

Code	Réf	Coloris	Largeur de trait (mm)	Prix € UHT
0001838	4010099	noir	2 - 6	1,51
0001839	4010017	rouge	2 - 6	1,51



MARQUEUR A POINTE PROFILEE LYRA INK

Pour trous de perçage et endroits difficiles d'accès
écrit et marque sur toutes les surfaces (bois, métal, plastique, verre, céramique...)
encre permanente
largeur de trait 1 mm
longueur de pointe 35 mm.

Code	Réf	Coloris	Largeur de trait (mm)	Prix € UHT
0190831	4480017	rouge	1	6,07
0190830	4480099	noir	1	6,07
0190832	4480051	bleu	1	6,07

OUTILLAGE

MESURE-METROLOGIE -TRACAGE MARQUAGE



MARQUEUR LYRA DRY PROFI

Convient pour les accès difficiles (permet les marquages en profondeur, dans les trous de fixation)
écrit et marque sur toutes les surfaces et matériaux (poussiéreuses, rugueuses, grasses, humides et sombres)
tube en acier inoxydable très robuste
capuchon avec accroche pour la ceinture
taille-mine intégré doté d'un puit de guidage permettant un taillage facile et rapide sans avoir à retirer le capuchon de la poche
doté d'une mine graphite Ø 2,8 mm spéciale toutes surfaces (métal, bois, céramique, verre, ...)
mine facile à remplacer à l'avant ou à l'arrière du crayon
multi-utilisations grâce aux mines de couleurs : pour les surfaces claires ou sombres, effaçables ou résistantes à l'eau
Poids : 22 Grs

Code	Réf	Coloris	Prix € UHT
10012164	4494202	graphite	9,79



MINE BASIQUE POUR LYRA DRY (ETUI DE 12)

Pour toutes surfaces saines et sèches
facile à nettoyer sur les surfaces lisses
couleur jaune et rouge à protéger des températures élevées
set de mines incassables à distribution facile - Ø : 2,8 mm
assortiment de 3 coloris.

Code	Réf	Conditionnement	Coloris	Prix € UHT
0197380	4499401	par 12	graphite x 6 - rouge x 3 - jaune x 3	6,71



MINE GRAPHITE 2B POUR LYRA DRY (ETUI DE 12)

Pour toutes surfaces
facile à nettoyer sur les surfaces lisses
12 mines graphite 2B - Ø : 2,8 mm
set de mines incassables à distribution facile.

Code	Réf	Conditionnement	Coloris	Prix € UHT
0197381	4499102	par 12	graphite	6,71



MINE SPECIAL POUR LYRA DRY (ETUI DE 12)

Résistant à l'eau
pour toutes surfaces
idéal sur tuiles humides ou sur la pierre
set de mines incassables à distribution facile
Ø : 2,8 mm
assortiment de 3 coloris.

Code	Réf	Conditionnement	Coloris	Prix € UHT
0197382	4499402	par 12	vert x 4 - blanc x 4 - bleu x 4	6,71



TAILLE CRAYON POUR CRAYON ET CRAIE MARQUAGE

Pour crayon et craie Ø10 mm - 17 mm
dimensions : 42 x 25 x 24 mm.

Code	Réf	Prix € UHT
10013778	7301120	3,09

TELEMETRE LASER



TELEMETRE LASER RUBAN INTEGRE 5 M GEOTAPE 2IN1

Ecran noir et blanc rétro-éclairé - format de poche
1 seul bouton ON / OFF caché pour éviter les erreurs de fonctionnement et crochet avec 2 aimants
calcul de longueur et de surface - point zéro du laser à l'arrière
port USB protégé par un capot
arrêt automatique du laser et de l'instrument
mise en veille automatique du laser/instrument : 30/180 s
classe laser 2/longueur d'onde : 2/630-670 nm
température de travail : 0-40°C
batterie Li-Ion 5 h chargement via USB
dimensions : 83 x 79 x 54 mm - poids : 275 gr
livré avec câble de charge USB et batterie.

Code	Réf	Portée du faisceau (m)	Précision (mm)	Prix € UHT
10482228	300710	20	2,0	69,34



TELEMETRE LASER GLM 30

Additionne automatiquement les valeurs de mesure avec la fonction AutoSum
bonne protection contre les poussières, les projections d'eau et les coups sur le chantier
grand écran rétro-éclairé de 3 lignes pour une parfaite visibilité des valeurs mesurées
diode laser : 635 nm, < 1 mW
plage de mesure entre 0,15 et 30,00 m - laser classe 2
précision de mesure : +/- 2 mm
étanchéité à l'eau et à la poussière IP 54
livré dans une housse avec 2 piles 1,5 V AAA.

Code	Réf	Portée du faisceau (m)	Précision (mm)	Prix € UHT
10000259	0601072500	30	2,0	109,12



TELEMETRE LASER GEODIST 50

Mesure continue jusqu'à 50 m
mesure mini/maxi
calcul surface et volume
fonction devis
additionne et soustrait
calcul de hauteur via Pythagore (2 pts)
calcul de hauteur via Pythagore (3 pts)
mesure à partir de l'avant ou de l'arrière de l'appareil
mémorisation des 10 dernières mesures
unités de mesure : mm, ft, inch
éclairage de l'écran automatique
son confirmant la prise de mesure
mise en veille automatique.

Code	Réf	Couleur des faisceaux laser	Portée du faisceau (m)	Précision (mm)	Prix € UHT
10012162	300150	rouge	50	2,0	118,50



OUTILLAGE

MESURE-METROLOGIE -TRACAGE MARQUAGE

Tajima

LASER TELEMETRE F05

Mesure rapidement les distances et calcule la surface, le volume et pythagore idéal pour les mesures et la vérification des lignes de références
fonction addition et soustraction
portée : 50 m
précision : ± 2 mm
livré en étui avec 2 piles AAA.



Code	Réf	Couleur des faisceaux laser	Portée du faisceau (m)	Précision (mm)	Prix € UHT
10000147	F05	rouge	50	2,0	143,22

BOSCH



TELEMETRE LASER GLM 50 C

Fonction écart-type
capteur d'inclinaison sur 360° pour mesures angulaires et applications de mise à niveau simples
mesure indirecte de distances (Pythagore) et de hauteur, mesure de surfaces murales
transfert de données rapide et efficace via bluetooth
protection IP54
classe laser 2
diode laser 635 nm, < 1 mW
plage de mesure entre 0,05 et 50 m
précision de mesure : +/- 1,5 mm
livré dans une housse avec 2 piles 1,5V AAA.



Code	Réf	Portée du faisceau (m)	Précision (mm)	Prix € UHT
0204430	0601072C00	50	1,5	240,08

ODOMETRE

talliplast

ODOMETRE TP HOMOLOGUE POLICE AVEC SAC

Roue Ø 320 mm, largeur 25 mm
compteur à 5 chiffres
plage de mesure : 0 à 9999,9 m
flèche de début de mesure pivotante
résolution affichage : 0,10 m
remise à zéro à la poignée
poignée pistolet avec de touche de frein intégrée
livré avec un sac à dos pour le transport.



Code	Réf	Précision (%)	Poids (kg)	Plage de mesure (m)	Prix € UHT
0142918	490502	0,60	2	0 à 9999,9	163,08

LASER LIGNE TE ROTATIF

BOSCH



LASER LIGNES GCL 2-15

Compact et polyvalent pour tous les travaux de mise à niveau, ligne horizontale et verticale et deux points verticaux centrés.
le support RM 1 peut être combiné avec la pince pour rail pour la pose de faux plafonds
portée laser lignes 15m
portée points d'aplomb : 10 m
précision laser lignes : ± 0,3 mm/m
précision points d'aplomb : ± 0,7 mm/m
alignement automatique : ± 4°
filetage trépied 1/4 ou 5/8"
protection IP54
livré avec support RM 1, housse de transport, 3 piles 1,5V AA et cible.



Code	Réf	Couleur des faisceaux laser	Portée sans cellule (m)	Prix € UHT
0204427	0601066E00	rouge	15	202,24

BOSCH



LASER LIGNES GCL 2-15 G

Lignes laser horizontale et verticale
vertes offrant une visibilité jusqu'à quatre fois meilleure que les lignes rouges
classe laser 2
portée jusqu'à 15 m
précision de mise à niveau ± 0,3 mm/m* (*plus l'écart lié au type d'utilisation)
portée maxi. des points laser 10 m (haut), 10 m (bas)
plage de mise à niveau automatique ± 4°
étanchéité à l'eau et à la poussière IP54
filetage du trépied 1/4", 5/8"
projection 2 lignes/2 points
livré en coffret avec support rotatif RM1, pince de plafond, platine de mesure laser, 3 piles.



Code	Réf	Couleur des faisceaux laser	Portée sans cellule (m)	Prix € UHT
10176394	0601066J00	vert	15	318,64

Milwaukee



LASER 2 LIGNES L4 CLL-301C

Fonctionnalité tout-en-un avec mise à niveau horizontale et alignement vertical
portée de travail de 30m (50m avec une cellule de réception)
système pendulaire à 3 modes : mode manuel pour une utilisation dans n'importe quel angle, mode d'auto-nivellement qui indique une condition de hors-niveau avec une plage d'auto-nivellement de 4° et mode de verrouillage du système pendulaire pour protéger les composants pendant le transport
support magnétique intégré avec aimants de terres rares amplifiés montés à l'arrière
filetage de trépied 1/4" et trou de suspension permettant une fixation sur un montant en acier, un montant en bois et un trépied
le support permet également la rotation du laser à 360°, avec un micro ajustement intégré pour un alignement point à point plus rapide
protection IP54
résiste aux chutes jusqu'à 1 m
fonctionne avec 1 batterie 4 V, rechargeable avec cordon USB
livré en coffret avec 1 batterie, câble USB, adaptateur secteur.



Code	Réf	Couleur des faisceaux laser	Portée sans cellule (m)	Précision	Prix € UHT
10526479	4933478098	vert	30	+/- 3mm à 10m	400,66

OUTILLAGE

MESURE-METROLOGIE -TRACAGE TOPOGRAPHIE



LASER 2 LIGNES AVEC APPLOMB M 12 CLLP-0C



Fonctionnalité tout-en-un avec mise à niveau horizontale et alignement vertical et transfert du point d'aplomb du sol au plafond
portée de travail de 38m (50m avec une cellule de réception)
système pendulaire à 3 modes : mode manuel pour une utilisation dans n'importe quel angle, mode d'auto-nivellement qui indique une condition de hors-niveau avec une plage d'auto-nivellement de 4° et mode de verrouillage du système pendulaire pour protéger les composants pendant le transport
support magnétique intégré avec aimants de terres rares amplifiés montés à l'arrière
filetage de trépied 1/4" et trou de suspension permettant une fixation sur un montant en acier, un montant en bois et un trépied
le support permet également la rotation du laser à 360°, avec un micro ajustement intégré pour un alignement point à point plus rapide
protection IP54 - résiste aux chutes jusqu'à 1 m
fonctionne avec 1 batterie 12 V (plus de 15h d'autonomie avec 1 charge de batterie 12 V 3 Ah)
livré en coffret avec cible haute visibilité - sans batterie ni chargeur.

Code	Réf	Couleur des faisceaux laser	Portée sans cellule (m)	Précision	Prix € UHT
10526480	4933478101	vert	38	+/- 3mm à 10m	534,66



LASER 3 LIGNES M12 3PL-0C



Fonctionnalité tout-en-un avec une ligne horizontale et deux lignes verticales pour un alignement, un nivellement, une équerrage et des transferts rapides et faciles
portée de travail de 38m (50m avec une cellule de réception)
système pendulaire à 3 modes : mode manuel pour une utilisation dans n'importe quel angle, mode d'auto-nivellement qui indique une condition de hors-niveau avec une plage d'auto-nivellement de 4° et mode de verrouillage du système pendulaire pour protéger les composants pendant le transport
support magnétique intégré avec aimants de terres rares amplifiés montés à l'arrière
filetage de trépied 1/4" et trou de suspension permettant une fixation sur un montant en acier, un montant en bois et un trépied
le support permet également la rotation du laser à 330°, avec un micro ajustement intégré pour un alignement point à point plus rapide
protection IP 54 - résiste aux chutes jusqu'à 1m
fonctionne avec 1 batterie 12 V (plus de 15h d'autonomie avec 1 charge de batterie 12 V 4 Ah)
livré en coffret avec cible haute visibilité - sans batterie ni chargeur.

Code	Réf	Couleur des faisceaux laser	Portée sans cellule (m)	Précision	Prix € UHT
10526481	4933478103	vert	38	+/- 3mm à 10m	722,26



LASER CROIX FL 40 POWERCROSS SP PLUS

Très grande visibilité des lignes laser
très longue ligne verticale avec un angle de 150°
fonction pulse pour utilisation avec cellule
blocage du compensateur pour utilisation en manuel - conception très robuste pour des utilisations sur chantier
filetage 5/8" et 1/4"
plage auto-calage : +/- 3°
précision : +/- 3 mm /10 m
portée : 30 m
alimentation : 4 x AA alcalines
autonomie : 20 h
poids : 0,4 Kg
fourni avec : support multi fonctions, 4 x AA piles alcalines, sacoche rembourrée.



Code	Réf	Couleur des faisceaux laser	Portée sans cellule (m)	Précision	Poids (kg)	Prix € UHT
10015255	541510	rouge	30	+/- 3 mm à 10 m	0,40	258,19



LASER MULTILIGNES AUTOMATIQUE GEO6X SP

3 lignes à 360° simultanées
précision : ± 2 mm / 10 m
diode : rouge
visibilité des lignes : 30 m
portée du faisceau : 60 m
portée avec cellule : 120 m
alimentation : piles alcalines
autonomie : 16h
indice de protection : IP 54
livré avec sacoche, cible magnétique, 4 piles alcalines AA.



Code	Réf	Couleur des faisceaux laser	Portée du faisceau (m)	Portée sans cellule (m)	Précision	Prix € UHT
10012867	534000	rouge	120	60	+/- 2 mm à 10 m	505,68



LASER MULTILIGNES AUTOMATIQUE GEO6X SP KIT

Laser 3 lignes sur 360°
les lignes s'allument indépendamment
aimant pour le calage sur rail
support multi-fonctions, fixation sur trépied filetage 5/8"
précision 2 mm / 10 m
portée 30 m sans cellule, 60 m avec cellule
diode rouge - poids 0,8 kg.



Code	Réf	Couleur des faisceaux laser	Portée du faisceau (m)	Portée sans cellule (m)	Précision	Prix € UHT
10012161	534100	rouge	60	30	+/- 2 mm à 10 m	614,39



LASER MULTILIGNES AUTOMATIQUE VERT GEO6X SP GREEN KIT

3 lignes à 360° simultanées - 6 croix laser
précision : ± 2 mm / 10 m
diode : verte
visibilité des lignes : 60 m (rouge) - 80 m (vert)
portée du faisceau (rayon) : Ø 80 m
portée avec cellule (rayon) : Ø 140 m
alimentation : batterie Li-Ion
autonomie : 14h
indice de protection : IP 54
livré en coffret rigide avec support multi-fonctions, cible magnétique, batterie, chargeur et câble USB 3.0, bloc de piles de secours.



Code	Réf	Couleur des faisceaux laser	Portée du faisceau (m)	Portée sans cellule (m)	Précision	Prix € UHT
10012158	534500	vert	70	40	+/- 2 mm à 10 m	775,10



OUTILLAGE

MESURE-METROLOGIE -TRACAGE TOPOGRAPHIE



LASER ROTATIF FL190A

Laser automatique à l'horizontale, manuel à la verticale facile à régler grâce à une seule molette auto-nivellement très rapide
3 vitesses de rotation
filetage : 5/8"
précision : ± 1,5 mm / 10 m
autonomie : 20 h
étanchéité : IP 54
poids : 1,5 kg
fourni avec cellule de réception FR45, pack accu NIMH, chargeur et sacoche.



Code	Réf	Couleur des faisceaux laser	Portée du faisceau (m)	Portée sans cellule (m)	Précision	Prix € UHT
10012868	292190	rouge	400	30	+/- 1,5 mm à 10 m	616,42



LASER ROTATIF FL 220HV

Laser rotatif automatique horizontal et vertical applications intérieures et verticales étanchéité IP 54
point d'équerrage permanent à 90°
fonction TILT
arrêt du laser s'il n'est pas de niveau
fonction manuelle
faisceau laser rouge
précision H/V : 1,0 mm/10m / 1,5 mm/10m
portée avec cellule Ø 400 m
vitesse de rotation 600 tr/min
autonomie accu NIMH / 20 h
plage de température -20° à +50°C
livré avec cellule de réception FR 45 avec support, accu, chargeur, boîtier pour piles alcalines et coffret rigide.



Code	Réf	Couleur des faisceaux laser	Portée avec cellule (m)	Précision H / V	Prix € UHT
10482165	220000	rouge	400	+/- 1mm à 10m / +/- 1,5mm à 10m	940,18

ACCESSOIRE TOPOGRAPHIE



TREPIED UNIVERSEL ALU FS 20

Filetage standard 5/8»
jambes en tube alu, traitement anodique
serrage par pince rapide
courroie de portage
bêches d'appui au sol
hauteur : mini 100 cm, maxi 165 cm
poids : 3,65 Kg.



Code	Réf	Modèle	Filetage	Ø base (mm)	Prix € UHT
0178012	151	FS 20	5/8	123,00	96,37



MIRE TELESCOPIQUE ALU TN 14 4M

Mire télescopique composée de 4 éléments d'1 mètre blocage de chaque élément par bouton poussoir division topographique E droite et mm au dos graduation protégée par oxydation anodique.



Code	Réf	Modèle	Longueur (m)	Prix € UHT
0178000	484-F	TN 14 4M	4	68,83

TESTEUR



ADAPTATEUR CA 751 POUR VAT CA 704 ET CA 760 CA 751

A éclisses de sécurité permet repérage de phase et détection de tension à utiliser avec VAT CA 742 et CA 762.



Code	Réf	Prix € UHT
0007709	P01101997Z	20,92

MULTIMETRE NUMERIQUE



MULTIMETRE NUMERIQUE DE POCHE CA703

Multimètres numérique de poche intensité AC/DC 200 mA tension AC/DC 600 V détection de tension sans contact résistance 20 MOhm continuité et test de diode IEC 61010, 600 V, cat. IV dimensions «pocket».



Code	Réf	Modèle	Prix € UHT
0156026	P01191740Z	CA703	72,96

OUTILLAGE

OUTILLAGE ESPACE VERT

PREPARATION ET ENTRETIEN DES SOLS

BECHE - LOUCHET

LEBORGNE

BECHE A REBORDS

Acier épaisseur : 2,3 mm
manche pomme bois 100 cm
repose-pieds
bord d'attaque arrondi
hauteur : 28 cm
largeur : 17/20 cm.



Code	Réf	Type de manche	Hauteur (cm)	Prix € UHT
0013252	305281	bois	28,00	25,28

FOURCHE A BECHER

LEBORGNE

FOURCHE A BECHER A DOUILLE

4 dents triangulaires
hauteur : 30 cm
largeur : 19 cm.



Code	Réf	Type de manche	Nombre de dents	Epaisseur dents (mm)	Prix € UHT
0013279	432291	bois	4	11	39,10

CROC

LEBORGNE

CROC DE PEPINIERISTE

4 dents 16 cm
largeur : 21 cm
manche bois PEFC 130 cm.



Code	Réf	Type de manche	Nombre de dents	Prix € UHT
9117044	423161	bois PEFC	4	41,32

BINETTE - SERFOUETTE - BUTTEUR

LEBORGNE

BINETTE

Binette nanterre auto-affûtante (0,35kg)
manche bois percé PEFC 100% (130cm)
lame en acier auto-affûtante.



Code	Réf	Type de manche	Largeur (cm)	Poids (kg)	Prix € UHT
0013257	317141	bois PEFC	14	0,35	18,76
0013258	318161	bois PEFC	16	0,37	46,14

LEBORGNE

SERFOUETTE FORGEE PANNE LONGUE 30 CM

Serfouette forgée panne
langue douille ovale duopro
manche bois percé PEFC 100%
hauteur : 30 cm
largeur : 9 cm
poids : 0,68 kg.



Code	Réf	Type de manche	Longueur du manche (cm)	Poids (kg)	Prix € UHT
0013254	311301	bois PEFC	130	0,68	27,72

LEBORGNE

SERFOUETTE FORGEE PANNE FOURCHE 30 CM

manche bois percé PEFC 100%
hauteur : 30 cm
largeur : 9 cm
poids : 0,68 kg.



Code	Réf	Type de manche	Poids (kg)	Prix € UHT
1024710	310301	bois PEFC	0,68	27,72

GRIFFE

LEBORGNE

GRIFFE A ROSIER

Emmanchement à soie
largeur : 10 cm
manche bois PEFC 130 cm.



Code	Réf	Type de manche	Longueur du manche (cm)	Poids (kg)	Prix € UHT
0013289	478501	bois PEFC	90	0,22	28,32



OUTILLAGE

OUTILLAGE ESPACE VERT
PREPARATION ET ENTRETIEN DES SOLS

BALAI ET RATEAU A GAZON

LEBORGNE

BALAI A GAZON FIL ROND ACIER

Pour ratisser les allées, les gravillons sous les buissons, ...
manche bois percé PEFC 100%
fixation de la monture polymère en 3 points
poignée pour suspendre le balai
forme des dents empêchant la remontée des feuilles
largeur : 52 cm
poids : 0,45 kg.



Code	Réf	Type de manche	Longueur du manche (cm)	Tête (cm)	Nombre de dents	Poids (kg)	Prix € UHT
0005357	368121	bois PEFC	150	52,00	20	0,45	28,26

LEBORGNE

BALAI A GAZON DENTS PLATES ACIER

Pour ratisser les allées, les gravillons sous les buissons, ...
manche bois percé PEFC 100%
fixation de la monture polymère en 3 points
poignée pour suspendre le balai
forme des dents empêchant la remontée des feuilles
largeur : 52 cm
poids : 0,45 kg.



Code	Réf	Type de manche	Longueur du manche (cm)	Tête (cm)	Nombre de dents	Poids (kg)	Prix € UHT
0198885	368151	bois PEFC	150	52,00	20	0,45	31,78

AUTRES FOURCHES

LEBORGNE

FOURCHE A CAILLOUX

9 dents, à douille
acier forgé et trempé
dents extérieures surélevées
manche bois PEFC (130 cm)
hauteur : 35 cm
largeur : 26 cm.



Code	Réf	Type de manche	Longueur du manche (cm)	Nombre de dents	Prix € UHT
0013276	424351	bois PEFC	130	9	79,82

LEBORGNE

FOURCHE A FUMIER 4 DENTS

Pour charger et manutentionner du fumier,
des branchages et des déchets végétaux
outil forgé et trempé
protège pointes
emmanchement à douille
hauteur : 30 cm - largeur : 22 cm
poids : 0,85 kg.



Code	Réf	Type de manche	Longueur du manche (cm)	Tête (cm)	Nombre de dents	Poids (kg)	Prix € UHT
0013268	421301	bois PEFC	130	22,00	4	0,85	43,39

PULVERISATEUR

GLORIA
Appareils pour la maison et le jardin

ATOMISEUR PRO

Cuve plastique
pulvérisateur manuel
buse réglable
joints VITON.



Code	Réf	Modèle	Contenance (L)	Prix € UHT
0196078	162092	PRO 10	1	15,85

GLORIA
Appareils pour la maison et le jardin

PULVERISATEUR PRIMA

Cuve plastique avec entonnoir
lance laiton
pression maximum : 3 bar.



Code	Réf	Modèle	Contenance (L)	Prix € UHT
0147017	162114	PRIMA 5	5	50,18
0147018	162113	PRIMA 8	8	69,65

GLORIA
Appareils pour la maison et le jardin

PULVERISATEUR PRO CUVE PLASTIQUE

Cuve plastique, lance en laiton
tuyaux et joints VITON
résiste aux huiles de coffrage
pression maximum : 3 bar.



Code	Réf	Modèle	Contenance (L)	Prix € UHT
0007986	163106	PRO 5	5	64,08
10001141	163107	PRO 8	8	80,45

OUTILLAGE

OUTILLAGE ESPACE VERT PREPARATION ET ENTRETIEN DES SOLS



PULVERISATEUR PRO CUVE ACIER

Cuve acier galvanisé
pompe, poignée et lance laiton
manomètre
bretelle de portage
pression maximum : 6 bar.



Code	Réf	Modèle	Contenance (L)	Prix € UHT
0007984	162118	405 T	5	210,63
0007985	162117	410 T	10	257,80



PULVERISATEUR SPECIAL ACIDE

Cuve plastique, lance en laiton
tuyau et joints VITON
pour produits à base d'acide
pression maximum : 3 bar.



Code	Réf	Modèle	Contenance (L)	Prix € UHT
0007988	160620	CM50/SOX5	5	126,23



PULVERISATEUR DORSAL A PISTON HOBBY 1200

Cuve plastique
pompe laiton, jauge de pression
bande transparente sur la cuve pour surveiller le remplissage
2 sangles rembourrées
spécial horticulture
pression maximum : 3 bar.



Code	Réf	Modèle	Contenance (L)	Prix € UHT
0155379	162103	HOBBY 1200	12	158,43

ARROSOIR



ARROSOIR AVEC POMME

En polyéthylène
modèle standard
contenance : 11 L.



Code	Réf	Contenance (L)	Prix € UHT
0182525	171101	11	9,82

HACHETTE

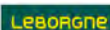

HACHETTE BATIPRO NOVAMAX AX104B

Polyvalente : pour charpentiers, maçons, plâtriers
arrache-clou
aimant porte-clou
protège taillant repositionnable
manche novagrip
longueur : 37 cm
largeur lame : 9 cm.



Code	Réf	Manche	Largeur du taillant (cm)	Poids (kg)	Prix € UHT
0161508	104104	Novagrip	9,00	0,75	41,76

MERLIN



MERLIN ECLATEUR

Acier forgé trempé
bossages latéraux
manche longueur : 90 cm.



Code	Réf	Manche	Largeur du taillant (cm)	Poids (kg)	Prix € UHT
0013236	230345	Novamax	9,00	3,70	67,94

FENDEUR DE BUCHE ET COIN



COIN A BOIS POINTU

Outil forgé trempé.



Code	Réf	Poids (kg)	Matière principale	Prix € UHT
3230926	228150	1,5	acier trempé	21,94
3230928	228200	2,0	acier trempé	24,92
0161512	228250	2,5	acier trempé	29,82



OUTILLAGE

OUTILLAGE ELECTROPORTATIF
OUTILLAGE SANS FIL

PERCEUSE VISSEUSE



A PERCEUSE VISSEUSE 12V 2AH GSR 12V-15

Engrenage 2 vitesses
mandrin Auto-Lock 10 mm
protection de la batterie contre la surcharge, la surchauffe et la décharge totale
éclairage par LED intégré
réglage du couple sur 20 positions + 1 position de perçage
régime à vide : 0-350/0-1300 tr/min
Ø des vis maxi : 7 mm
livrée en holster avec 2 batteries Li-Ion 12V 2Ah, chargeur.



B PERCEUSE VISSEUSE 12V 4AH M12 FDD-402X

Moteur Brushless sans charbon
mandrin métal autoserrant 13 mm
éclairage par LED
vitesse variable à l'interrupteur
indicateur d'autonomie par échelle lumineuse
poignée ergonomique avec revêtement Soft Grip
protection contre la surcharge, la surchauffe et la décharge totale
électronique REDLINK PLUS™ : régule et optimise la sollicitation de la batterie et du moteur en fonction de la charge
protection intégrale contre les surcharges, les surchauffes et les décharges totales
vitesse à vide : 0-450/ 0-1700 tr/min
puissance sonore : 85,8 dBA
livrée en coffret HD Box avec 2 batteries Li-Ion 12V 4Ah, chargeur.



C PERCEUSE VISSEUSE 12V 2AH M12 FPDXXKIT-202X

Outil 6 en 1
système de têtes à changement rapide et sans outil : tête mandrin auto-serrant 13 mm ; tête renvoi d'angle tout métal orientable sur 360° ; tête déportée tout métal orientable sur 360° ; embout de vissage directement dans la broche de la perceuse
moteur Powerstate sans charbon
protection contre les surcharges pour protéger la machine des utilisations abusives
carters et engrenages au magnésium
vitesse variable à l'interrupteur
éclairage LED
poignée Soft Grip
livrée en coffret HD BOX avec 2 batteries Li-Ion 12V 2Ah, chargeur, mandrins FixTEC amovibles dont renvoi d'angle.

	A	B	C
Code	10497445	10002656	10010923
Réf	060186810F	4933459818	4933464138
Modèle	GSR 12V-15	M12 FDD-402X	M12 FPDXXKIT-202X
Type de batterie	Li-Ion	Li-Ion	Li-Ion
Tension batterie (v)	12	12	12
Capacité batterie (Ah)	2	4	2
Couple de vissage (Nm)	30	44	37
Ø de perçage maximal acier (mm)	10	13	13
Ø de perçage maximal bois (mm)	19	35	35
Poids (kg)	0,95	1,50	1,20
Prix € UHT	151,68	250,25	300,50



OUTILLAGE

OUTILLAGE ELECTROPORTATIF OUTILLAGE SANS FIL



A PERCEUSE VISSEUSE 18V GSR 18V-55

Moteur Brushless sans charbon
mandrin métallique 13 mm
protection électronique du moteur et de la batterie
régime à vide : 0-450/0-1750 tr/min
livrée en coffret L-BOXX
sans batterie, ni chargeur.



B PERCEUSE VISSEUSE 18V DDF482Z

Technologie XPT limitant les infiltrations d'eau et poussières
protection des batteries contre la surcharge/décharge
profonde/surchauffe
pignonnerie entièrement métallique
double éclairage LED intégré
vitesse variable à la gâchette
sélecteur 2 vitesses et 21 positions de couple + position
perçage
inverseur de sens de rotation
poignée à revêtement Soft Grip
sans batterie ni chargeur.



C PERCEUSE VISSEUSE 18V M18 CBLDD-0X

Moteur Brushless sans charbon
mandrin métal de 13 mm
protection contre les surcharges et les surchauffes
indicateur de charge
éclairage LED
vitesse à vide : 0-500/0-1800 tr/min
sans batterie, ni chargeur.



D PERCEUSE VISSEUSE 18V GSR 18V-110 C

Moteur Brushless sans charbon
mandrin métallique Autolock 13 mm
débrayage de précision
arrêt automatique de l'outil en cas de blocage soudain
éclairage LED
livrée en coffret L-BOXX avec poignée supplémentaire.



E PERCEUSE VISSEUSE 18V M18 FDD2-0X

Moteur Brushless sans charbon
compacte, seulement 175 mm de large
éclairage LED
mandrin 13 mm avec lors renforcés au carbure de tungstène
chargement des forets à main
protection contre les surcharges
vitesse à vide : 0 - 550/0 - 2000 tr/min
sans batterie, ni chargeur.

	A	B	C	D	E
Code	10525799	10012579	10015162	10529645	10013250
Réf	06019H5203	DDF482Z	4933464555	06019G0109	4933464266
Modèle	GSR 18V-55	DDF482Z	M18 CBLDD-0X	GSR 18V-110 C	M18 FDD2-0X
Type de batterie	Li-Ion	Li-Ion	Li-Ion	Li-Ion	Li-Ion
Tension batterie (v)	18	18	18	18	18
Couple de vissage (Nm)	55	62	60	110	135
Ø de perçage maximal acier (mm)	-	13	13	13	16
Ø de perçage maximal bois (mm)	35	38	52	82	89
Poids (kg)	1,10	1,70	-	2,20	-
Prix € UHT	184,43	124,95	179,90	249,90	240,20



OUTILLAGE

OUTILLAGE ELECTROPORTATIF
OUTILLAGE SANS FIL



Makita

ECO
consommation
0,84€HT

A PERCEUSE VISSEUSE 18V 3AH DDF453SFE

Mandrin auto-serrant 13 mm mono bague
réglage précis du couple en 16 positions + position perçage
frein électrique
ergonomie Soft Grip
vitesse à vide : 0-400/0-1300 tr/min
pression sonore : 72 dBA
taux de vibration : 2,5 m/s²
livrée en coffret avec 2 batteries Li-Ion 18V 3Ah, chargeur, embout double.



Makita

ECO
consommation
0,84€HT

C PERCEUSE VISSEUSE 18V 5AH DDF485RTJ

Moteur Brushless sans charbon
technologie XPT limitant les infiltrations d'eau et poussières
réglage précis du couple de vissage en 21 positions + position perçage
éclairage LED incorporé
2 vitesses à engrenages
livrée en coffret MAKPAC avec 2 batteries Li-Ion 18V 5Ah, chargeur rapide.



Milwaukee

ECO
consommation
0,42€HT

D PERCEUSE VISSEUSE 18V 5AH M18 CBLDD-502C

Moteur Brushless sans charbon
protection REDLINK contre les surcharges, les surchauffes et les décharges totales
mandrin 13 mm avec mors renforcés au carbure de tungstène
éclairage LED
vitesse à vide : 0-500/0-1800 tr/min
livrée en coffret avec 2 batteries Li-Ion 18V 5 Ah, chargeur.



metabo

ECO
consommation
0,42€HT

B PERCEUSE VISSEUSE 18V 2AH BS 18 L QUICK

Système Metabo Quick : changement rapide du porte-outil et de l'outil
broche à six pans creux pour embouts de vissage pour travailler sans mandrin
lampe de travail à LED intégrée avec fonction de persistance de la luminescence
batteries avec indicateur de capacité
livrée en coffret avec 2 batteries Li-Ion 18V 2Ah, chargeur, mandrins à changement rapide,
crochet de ceinture et chargeur d'embouts.



	A	B	C	D
Code	0205856	10001775	10018013	10517700
Réf	DDF453SFE	602320500	DDF485RTJ	4933464556
Modèle	DDF453SFE	BS 18 L QUICK	DDF485RTJ	M18 CBLDD-502C
Type de batterie	Li-Ion	Li-Ion	Li-Ion	Li-Ion
Tension batterie (V)	18	18	18	18
Capacité batterie (Ah)	3	2	5	5
Couple de vissage (Nm)	42	50	50	60
Ø de perçage maximal acier (mm)	13	10	13	13
Ø de perçage maximal bois (mm)	36	20	38	52
Poids (kg)	1,60	1,60	1,70	
Prix € UHT	213,00	217,91	369,60	285,00

OUTILLAGE

OUTILLAGE ELECTROPORTATIF OUTILLAGE SANS FIL

PERCEUSE A PERCUSSION



PERCEUSE VISSEUSE A PERCUSSION 18V M18 FPD2-0X

Moteur Brushless sans charbon
mandrin métal 13 mm
protection contre les surcharges de l'outil et de la batterie
vitesse à vide : 0-550/0-2000 tr/min
livrée en coffret HD Box avec clip de ceinture, poignée latérale
sans batterie, ni chargeur.



Code	Réf	Modèle	Type de batterie	Tension batterie (v)	Capacité batterie (Ah)	Couple de vissage (Nm)	Fréquence de frappe (cps/min)	Ø de perçage maximal acier (mm)	Ø de perçage maximal bois (mm)	Poids (kg)	Prix € UHT
10015173	4933464263	M18 FPD2-0X	Li-Ion	18	-	135	0-32000	16	89	2,20	240,20

VISSEUSE A CHOCS



A VISSEUSE A CHOCS 12V 3AH GDR 12V-110

Moteur Brushless sans charbon
porte outils six pans creux 1/4"
éclairage par LED
variateur de vitesse
livrée en coffret L-BOXX avec 2 batteries Li-Ion 12V 3Ah, chargeur.



C VISSEUSE A CHOCS 18V SSD 18 LTX 200 BL

Moteur Brushless sans charbon
système Automatic Power Shift (APS) aide à travailler avec des vis autoforeuses : réduction automatique du couple de rotation après le perçage pour éviter de forcer les vis
douze vitesses de rotation/couples de rotation
lampe de travail intégrée
vitesse de rotation à vide max : 2900 tr/min
porte-outil six pans creux 1/4"
puissance sonore : 105 dBA
livrée en coffret Metaloc avec crochet de ceinture
sans batterie, ni chargeur.



B VISSEUSE A CHOCS 18V DTD152Z

Technologie XPT limitant les infiltrations d'eau et poussières
inverseur de sens de rotation
vitesse variable à la gâchette
double éclairage LED
changement rapide de l'outil grâce à l'emmanchement 1/4"
poignée à revêtement Soft Grip
sans batterie ni chargeur.



D VISSEUSE A CHOCS 18V M18 FID2-0X

Quatre réglages de vitesse et de couple différents
porte outils six pans creux 1/4"
vitesse de rotation à vide max : 3600 tr/min
livrée en coffret HD Box avec clip de ceinture, porte-embout
sans batterie, ni chargeur.



	A	B	C	D
Code	10002353	10018225	10012915	10013251
Réf	06019E0005	DTD152Z	602396840	4933464087
Modèle	GDR 12V-110	DTD152Z	SSD 18 LTX 200 BL	M18 FID2-0X
Type de batterie	Li-Ion	Li-Ion	Li-Ion	Li-Ion
Tension batterie (v)	12	18	18	18
Capacité batterie (Ah)	3	-	-	-
Couple de vissage (Nm)	110	165	200	226
Fréquence de frappe (cps/min)	3100	3500	4000	4300
Poids (kg)	0,90	1,30	1,30	1,70
Prix € UHT	271,73	116,55	228,86	250,25



OUTILLAGE

OUTILLAGE ELECTROPORTATIF
OUTILLAGE SANS FIL

LOT DE MACHINES

Makita

eco
CONTRIBUTION
1,26€HT

PERCEUSE VISSEUSE DDF482 + VISSEUSE A CHOCS DTD152

Perceuse visseuse DDF482 :
technologie XPT limitant les infiltrations d'eau et poussières
vitesse à vide : 0-600/0-1900 tr/min
couple de vissage max. : 62 Nm
poids : 1,70 Kg

Visseuse à chocs DTD152 :
technologie XPT
vitesse à vide max. : 2900 tr/min
cadence de chocs : 0 à 3500 cps/min
couple de serrage max. : 165 Nm
poids : 1,50 Kg

livrées en coffret MAKPACK avec 3 batteries Li-Ion 18V 5Ah, chargeur rapide.



Code	Réf	Prix € UHT
10000878	DLX2127TJ1	481,95

BOULONNEUSE

BOSCH

eco
CONTRIBUTION
0,42€HT

A BOULONNEUSE 2-EN-1 18V GD_X 18V-180

Porte outils 2 en 1 (six pans creux 1/4" et carré mâle 1/2")
régime à vide : 2800 tr/min
Ø des vis : M6 - M14
revêtement soft grip
variateur de vitesse
livrée en coffret L-BOXX
sans batterie, ni chargeur.



BOSCH

eco
CONTRIBUTION
0,42€HT

B BOULONNEUSE 2-EN-1 18V GD_X 18V-200C

Moteur Brushless sans charbon
porte-embout 2 en 1 : six pans creux 1/4" et carré mâle 1/2"
éclairage LED
variateur de vitesse
livrée en coffret L-BOXX
sans batterie ni chargeur.



	A	B
Code	10015845	10015901
Réf	06019G5202	06019G4202
Modèle	GD _X 18V-180	GD _X 18V-200 C
Type de batterie	Li-Ion	Li-Ion
Tension batterie (v)	18	18
Capacité batterie (Ah)	-	-
Couple de serrage (Nm)	180	200
Fréquence de frappe (cps/min)	3600	4000
Poids (kg)	1,10	1,20
Prix € UHT	162,60	249,90



OUTILLAGE

OUTILLAGE ELECTROPORTATIF OUTILLAGE SANS FIL



A BOULONNEUSE A CHOCS 18V DTW285ZJ

Moteur sans charbon
mode "arrêt automatique" : l'outil s'arrête dès que le boulon ou l'écrou sont assez desserrés
technologie XPT limitant les infiltrations d'eau et poussières
3 niveaux de puissance de chocs à réglage électronique
vitesse variable et frein électrique pour un contrôle optimal
protection électronique contre les surcharges et les décharges profondes des batteries
LED haute luminosité intégrée + bague phosphorescente
inverseur de sens de rotation
poignée à revêtement Soft Grip
livrée en coffret MAKPAC
sans batterie ni chargeur.



B BOULONNEUSE A CHOCS 18V SSW 18 LTX 400 BL

Moteur Brushless sans charbon
porte-outil carré mâle 1/2"
protection contre la surcharge
lampe de travail intégrée
vitesse de rotation à vide : 0-2150 tr/min
livrée en coffret MetaLoc avec crochet de ceinture
sans batterie, ni chargeur.



BOSCH



D BOULONNEUSE A CHOCS 18V GDS 18V-1050 H

Moteur Brushless BI-TURBO
présélection du couple sur 3 positions
protection électronique des cellules (ECP) et du moteur (EMP)
indicateur d'état de charge
éclairage LED
porte-outils carré mâle 3/4" avec bague de friction plus trou traversant
livrée en coffret L-BOXX
sans batterie ni chargeur.



C BOULONNEUSE A CHOCS 18V M18 FMTIW2F12-0X

Compacte, seulement 152 mm de longueur totale
4 réglages de couple et vitesses différents
la fonction extraction de boulon permet d'avoir le couple maximum puis le régime se réduit lorsque le boulon est desserré afin d'éviter la chute du boulon ou tout endommagement de matière
le mode d'arrêt automatique n'applique pas plus de 47 Nm de couple pour les applications de serrage à la main afin d'éviter un serrage excessif
livrée en coffret HD Box
sans batterie, ni chargeur.



E BOULONNEUSE A CHOCS 18V M18 FHIWF12-0X

Moteur Brushless sans charbon
protection contre les surchauffes et les surcharges
éclairage LED
réception carré 1/2" O'Ring
3 modes de vitesse de couple
livrée en coffret HD Box
sans batterie, ni chargeur.



	A	B	C	D	E
Code	10018251	10012544	10529705	10529641	10016384
Réf	DTW285ZJ	602205840	4933478449	06019J8501	4933459695
Modèle	DTW285ZJ	SS W18 LTX 400 BL	M18 FMTIW2F12-0X	GDS 18V-1050 H	M18 FHIWF 12-0X
Type de batterie	Li-Ion	LiHD	Li-Ion	Li-Ion	Li-Ion
Tension batterie (v)	18	18	18	18	18
Capacité batterie (Ah)	-	-	-	-	-
Couple de serrage (Nm)	280	400	745	1050	1356
Couple de desserrage (Nm)	400	620	881	-	1898
Fréquence de frappe (cps/min)	3500	4250	3100	2600	2100
Poids (kg)	1,70		2,30	2,90	3,30
Prix € UHT	288,75	290,18	350,75	326,28	390,95



OUTILLAGE

OUTILLAGE ELECTROPORTATIF
OUTILLAGE SANS FIL

PERFORATEUR BURINEUR SDS-PLUS

Makita

ECO
0,42EHT



A PERFORATEUR BURINEUR SDS-PLUS 18V 2J DHR202ZJ

Poignée latérale caoutchoutée orientable sur 360° avec butée de profondeur
ergonomie Soft Grip
débrayage de sécurité
vitesse à vide : 1200 tr/min
puissance sonore : 98dBA
livré en coffret MAK-PAC avec butée de profondeur, poignée
sans batterie, ni chargeur.

melabo

ECO
0,42EHT



D PERFORATEUR BURINEUR SDS-PLUS 18V 2,2J KHA 18 LTX

Système électronique Vario (V) pour travailler avec des vitesses adaptées aux matériaux
débrayage de sécurité automatique
lampe de travail à LED
Ø de perçage dans le béton avec forets marteaux : 24 mm
Ø de perçage dans la maçonnerie avec couronnes de perçage : 68 mm
vitesse de rotation à vide : 0-1100 tr/min
livré en coffret Metaloc avec mandrin, poignée supplémentaire, butée de profondeur, sangle
sans batterie, ni chargeur.

BOSCH

ECO
0,42EHT



B PERFORATEUR BURINEUR SDS-PLUS 18V 2J GBH 18V-21

Moteur Brushless sans charbon
variateur de vitesse
fonction Vario Lock
embrayage de sécurité
éclairage LED
livré en coffret L-BOXX avec butée de profondeur
sans batterie ni chargeur.

BOSCH

ECO
0,42EHT



E PERFORATEUR BURINEUR SDS-PLUS 18V 2,6J GBH 18V-26

Moteur sans charbon
système anti-vibration
démarrage progressif et puissance limitée pour un meilleur contrôle
protection anti-retour grâce à un capteur détectant une rotation subite de l'outil
éclairage par LED
régime à vide : 0-890 tr/min
livré en coffret L-BOXX avec poignée supplémentaire, butée de profondeur, chiffon
sans batterie, ni chargeur.

Makita

ECO
0,42EHT



C PERFORATEUR BURINEUR SDS-PLUS 18V 2J DHR243ZJ

Moteur Brushless sans charbon
mandrins interchangeables à verrouillage rapide
(SDS-Plus et autoserrant)
limiteur de couple
40 positions de burin
inverseur de sens de rotation
poignée ergonomique Soft Grip
vitesse à vide max : 950 tr/min
livré en coffret MAK-PAC avec mandrin automatique interchangeable 13 mm, butée de
profondeur
sans batterie, ni chargeur.

Milwaukee

ECO
0,42EHT



F PERFORATEUR BURINEUR SDS-PLUS 18V 2,5J M18 CHX-0X

Moteur Brushless sans charbon
protection contre les surchauffes et les surcharges
système anti-vibration à Dualrail™
boîte de vitesse entièrement métallique
vitesse à vide : 0-1400 tr/min
livré en coffret HD Box
sans batterie, ni chargeur.

	A	B	C	D	E	F
Code	10015175	10529644	10015176	10012917	10000250	10010892
Réf	DHR202ZJ	0611911101	DHR243ZJ	600210840	0611909001	4933451430
Modèle	DHR202ZJ	GBH 18V-21	DHR243ZJ	KHA 18 LTX	GBH 18V-26	M18 CHX-0X
Type de batterie	Li-Ion	Li-Ion	Li-Ion	Li-Ion	Li-Ion	Li-Ion
Tension batterie (v)	18	18	18	18	18	18
Capacité batterie (Ah)	-	-	-	-	-	-
Force de frappe (J)	2	2	2	2,2	2,6	2,5
Fréquence de frappe (cps/min)	0-4000	0-5100	0-4700	0-4000	0-4350	0-4900
Ø de perçage maximal acier (mm)	13	13	13	13	13	13
Ø de perçage maximal bois (mm)	26	30	27	25	30	30
Ø de perçage maximal béton (mm)	20	21	24,00	24	26	26
Taux de vibration burinage (m/s ²)	11,0	7	11,0	13,7	9,0	9,5
Poids (kg)	3,50	2,40	3,40	2,90	3,50	3,50
Prix € UHT	231	249,90	358,05	279,23	337,20	370,85

OUTILLAGE

OUTILLAGE ELECTROPORTATIF OUTILLAGE SANS FIL

MEULEUSE D'ANGLE



A MEULEUSE D'ANGLE 125MM 18V GWS 18V-7

Moteur Brushless sans charbon
protection anti-redémarrage
démarrage progressif
livrée en coffret L-BOXX avec flasque de serrage, écrou de serrage, clé à ergots, capot de protection, poignée supplémentaire.



D MEULEUSE D'ANGLE 125MM 18V M18 CAG125XPD-0X

Moteur Brushless sans charbon
protection contre les surchauffes et surcharges
protection anti-redémarrage
interrupteur homme mort
taux de vibration : 3,4 m/s²
indicateur de charge intégré
livrée en coffret HD Box avec écrou FIXTEC, poignée AVS sans batterie, ni chargeur.



B MEULEUSE D'ANGLE 125MM 18V DGA506Z

Moteur Brushless sans charbon - protection anti retour kick-back
frein électrique et système anti-redémarrage
contrôle automatique de la vitesse en fonction de la charge appliquée assurant un meulage optimal
démarrage progressif
technologie XPT limitant les infiltrations d'eau et poussières
protection des batteries contre la surcharge/décharge - poignée à revêtement Soft Grip
pression sonore : 79 dBA
taux de vibration : 6,5 m/s²
livrée avec meule à ébarber, poignée latérale sans batterie, ni chargeur.



E MEULEUSE D'ANGLE 125MM 18V M18 CAG125XPDB-0X

Moteur Brushless sans charbon
protection contre la surcharge, la surchauffe et la décharge totale
démarrage progressif, vitesse constante, protection contre les surcharges
protection anti-redémarrage
débrayage de sécurité
frein inertiel : arrêt du disque en moins de 2 secondes
double interrupteur non bloquant (DMS) pour une sécurité maximale
micro filtre interchangeable contre les poussières et la limaille
livrée en coffret HD Box avec écrou FIXTEC, poignée AVS sans batterie, ni chargeur.



C MEULEUSE D'ANGLE 125MM 18V WB 18 LTX BL 125 QUICK

Moteur Brushless sans charbon
système de freinage rapide
système Metabo Quick pour le changement de meule sans outil
capot de protection réglable sans outil, avec fixation antitorsion
batterie rotative
arrêt électronique de sécurité
protection contre la surcharge
démarrage progressif électronique
protection anti-redémarrage
filtre à poussières amovible pour la protection contre l'infiltration de particules
livrée en coffret MetaLoc avec capot de protection, flasque d'appui, écrou de serrage rapide, poignée supplémentaire, filtre antipoussière sans batterie, ni chargeur.



F MEULEUSE D'ANGLE 230MM 18V DGA900ZK

Protection anti retour kick-back
interrupteur homme mort
contrôle automatique de la vitesse en fonction de la charge appliquée
poignée arrière anti-vibration
frein électrique et système anti-redémarrage
démarrage progressif
technologie XPT limitant les infiltrations d'eau et poussières
poignée ergonomique Soft Grip
livrée en coffret avec capot de protection, clé à ergots, poignée anti-vibration sans batterie, ni chargeur.



	A	B	C	D	E	F
Code	10529625	0205869	10012918	10015164	10010893	10015177
Réf	06019H9002	DGA506Z	613077840	4933451441	4933451427	DGA900ZK
Modèle	GWS 18V-7	DGA506Z	WB 18 LTX BL 125 QUICK	M18 CAG125XPD-0X	M18 CAG125XPDB-0X	DGA900ZK
Type de batterie	Li-Ion	Li-Ion	Li-Ion	Li-Ion	Li-Ion	Li-Ion
Tension batterie (v)	18	18	18	18	18	2 x 18
Capacité batterie (Ah)	-	-	-	-	-	-
Vitesse à vide (tr/min)	0-11000	0-8500	0-9000	0-8500	0-8500	0-6000
Poids (kg)	1,60	2,50	2,60	2,50	2,70	5,20
Prix € UHT	162,60	198,45	272,65	240,20	280,40	431,55



OUTILLAGE

OUTILLAGE ELECTROPORTATIF
OUTILLAGE SANS FIL

DECOUPEUR PONCEUR



DECOUPEUR PONCEUR 18V GOP 18V-28

Système d'accroche Starlock
variateur de vitesse
éclairage LED
livré en coffret L-BOXX avec 1 lame Starlock Plus
sans batterie, ni chargeur.



Code	Réf	Modèle	Type de batterie	Tension batterie (v)	Capacité batterie (Ah)	Amplitude d'oscillation (°)	Vitesse à vide (tr/min)	Poids (kg)	Prix € UHT
10000231	06018B6001	GOP 18V-28	Li-Ion	18	-	2 x 1,4	8000-20000	1,60	249,90

SCIE SABRE



A SCIE SABRE 18V SSE 18 LTX COMPACT

Système Metabo Quick pour changer la lame sans outil
butée de profondeur réglable sans outil
lampe LED intégrée
livrée en coffret Metaloc
sans batterie, ni chargeur.



C SCIE SABRE 18V GSA 18 V-LI

Protection ECP des batteries
protection EMP du moteur
large interrupteur et variateur électronique
changement de lame SDS : possibilité de mettre la lame dans deux sens
livrée en coffret L-BOXX
sans batterie, ni chargeur.



B SCIE SABRE 18V M18 FHZ-0X

Moteur Brushless sans charbon
protection contre les surchauffes et les surcharges
patin pivotant pour optimiser la position de coupe
éclairage LED
système FIXTEC : changement de la lame simple et sans outil
livrée en coffret HD Box
sans batterie, ni chargeur.



D SCIE RECIPRO 18V DJR186Z

Nouveau système d'entraînement : augmentant la course de la lame et le rendement et réduisant les déviations de la lame et les vibrations
sabot renforcé et plus rigide
technologie XPT limitant les infiltrations d'eau et poussières
frein électrique : arrêt de la lame instantanée
bouton de sécurité pour prévenir l'activation accidentelle de la gâchette
changement de lame sans outil
poignées à revêtement Soft Grip
sans batterie ni chargeur.

	A	B	C	D
Code	10012547	10011426	10000256	10018137
Réf	602266840	4933459887	060164J007	DJR186Z
Modèle	SSE 18 LTX	M18 FHZ-0X	GSA 18 V-LI	DJR186Z
Type de batterie	Li-Ion	Li-Ion	Li-Ion	Li-Ion
Tension batterie (v)	18	18	18	18
Capacité batterie (Ah)	-	-	-	-
Cadence de coupe (cps/min)	3100	3000	2400-2700	2800
Course (mm)	13	22	28	32
Poids (kg)	1,70	-	3,40	3,50
Prix € UHT	163,16	240,20	249,90	155,40

OUTILLAGE

OUTILLAGE ELECTROPORTATIF
OUTILLAGE SANS FIL

SCIE SAUTEUSE



A SCIE SAUTEUSE 18V M18 FBJS-0X

Moteur Brushless sans charbon
système de fixation FIXTEC™ pour un changement de lame rapide et facile
mouvement pendulaire à 5 positions
interrupteur marche / arrêt ambidextre
6 vitesses préprogrammées avec démarrage progressif pour un meilleur contrôle de l'outil et des coupes précises
souffleur de poussière intégré
éclairage LED intégré
semelle souple amovible pour des coupes sans marques ni rayures sur tous les matériaux
livrée en coffret HD Box avec 1 lame, 1 adaptateur d'extraction de poussière (DEK 26), 1 cache anti-poussière, 1 garde éclat, 1 semelle souple
sans batterie, ni chargeur.



C SCIE SAUTEUSE 18V DJV180Z

Mouvement pendulaire 4 positions
axe de transmission carré pour une meilleure résistance et trajectoire de coupe
éclairage concentré sur le trait de coupe et jet d'air soufflant la sciure pour une meilleure visibilité
changement de lame sans outil
interrupteur à variateur de vitesse surdimensionné, facile à actionner à deux doigts
bouton de sécurité pour prévenir l'activation accidentelle de la gâchette
ergonomie Soft Grip
livrée avec adaptateur d'aspiration, clé à six pans 4 mm, 6 lames
sans batterie ni chargeur.



B SCIE SAUTEUSE 18V GST 18 V-LI B

Technologie ECP et EMP pour une durée de vie améliorée
fonction soufflerie et LED (permanente)
variateur de vitesse
système de changement de lame SDS 1 main
frein qui permet à la lame de s'arrêter dès l'arrêt du moteur
mouvement pendulaire 4 positions
livrée en coffret L-BOXX avec 3 jeu de lames
sans batterie, ni chargeur.



D SCIE SAUTEUSE 18V M18 BJS-0X

Démarrage progressif et variateur de vitesse
patin détachable pour éviter d'abîmer les matériaux lors de la coupe
changement de lame sans outil
électronique REDLINK pour une meilleure protection de l'outil et de la batterie contre les surcharges et les surchauffes
éclairage LED
mouvement pendulaire à 5 positions pour améliorer les performances
ventilateur intégré
semelle en fonte d'aluminium permettant un ajustement entre 0° et 45°
livrée en coffret HD Box
sans batterie, ni chargeur.

	A	B	C	D
Code	10016378	10000257	10018147	10011427
Réf	4933464799	06015A6101	DJV180Z	4933459573
Modèle	M18 FBJS-0X	GST 18 V-LI B	DJV180Z	M18 BJS-0X
Type de batterie	Li-Ion	Li-Ion	Li-Ion	Li-Ion
Tension batterie (v)	18	18	18	18
Capacité batterie (Ah)	-	-	-	-
Course (mm)	25	23	26	25
Cadence de coupe (cps/min)	800-3500	2700	2600	2800
Capacité de coupe maximale acier (mm)	10	8	10	10
Capacité de coupe maximale bois (mm)	100	120	135	135
Poids (kg)	-	1,80	2,90	2,50
Prix € UHT	290,45	249,90	196,35	240,20



OUTILLAGE

OUTILLAGE ELECTROPORTATIF
OUTILLAGE SANS FIL

SCIE CIRCULAIRE



A SCIE CIRCULAIRE 18V DSS610ZJ

Éclairage concentré sur le trait de coupe par double LED gâchette à deux pas permettant d'allumer l'éclairage sans démarrer la scie - verrouillage de sécurité qui protège l'utilisateur contre la mise en marche intempestive jet d'air soufflant la sciure pour une meilleure visibilité du trait de coupe - base en aluminium avec repère du trait de coupe - ergonomie Soft Grip - livrée en coffret MAK-PAC avec clé à six pans 5, guide parallèle, lame carbure 24 dents, raccord d'aspiration - sans batterie ni chargeur.



B SCIE CIRCULAIRE 18V GKS 18V-57 G

Frein électrique pour un arrêt rapide de la lame lumière LED compatible avec les rails de guidage Bosch, Festool et Mafell livrée en coffret L-BOXX avec 1 lame 36 dents, adaptateur pour aspirateur, butée parallèle sans batterie, ni chargeur.



C SCIE CIRCULAIRE 18V M18 BLCS66-0X

Moteur Brushless sans charbon - gestion électronique individuelle des cellules contre la surcharge, la surchauffe et la décharge totale - protection contre les redémarrages frein inertiel de la lame : stoppe instantanément la rotation en cas de relâchement de l'interrupteur - carter supérieur et inférieur en aluminium - semelle en aluminium livrée en coffret HD Box avec lame de scie, guide latéral, goulotte d'extraction de poussière, clé à lame sans batterie, ni chargeur.

	A	B	C
Code	10018218	10000255	10010921
Réf	DSS610ZJ	06016A2101	4933464589
Modèle	DSS610ZJ	GKS 18V-57 G	M18 BLC66-0X
Type de batterie	Li-Ion	Li-Ion	Li-Ion
Tension batterie (v)	18	18	18
Vitesse à vide (tr/min)	3700	3400	5000
Profondeur de coupe à 90° (mm)	57	57	66
Profondeur de coupe à 45° (mm)	40	42	48
Ø lame (mm)	165	165	190
Ø Alésage de la lame (mm)	20	20	30
Poids (kg)	3,50	4,10	4,00
Prix € UHT	211,05	249,90	330,21

RABOT



RABOT 18V M18 BP-0

Protection contre les surcharges et les surchauffes double lame en carbure réversible protégée par un patin de repos escamotable semelle en magnésium réglable dans 20 positions différentes - rainure en V idéale pour les chanfreins éjection des copeaux à droite ou à gauche avec sac récupérateur ou raccordement à un aspirateur livré avec jeu de lames réversibles, sac à poussière, guide parallèle, adaptateur de poussière sans batterie, ni chargeur.



Code	Réf	Modèle	Type de batterie	Tension batterie (v)	Capacité batterie (Ah)	Prof. de feuillure (mm)	Prof. de rabotage (mm)	Larg. de rabotage (mm)	Poids (kg)	Prix € UHT
10002664	4933451113	M18 BP-0	Li-Ion	18	-	10,7	2	82	3,50	260,30

PISTOLET EXTRUDEUR



PISTOLET EXTRUDEUR 12V 2AH M12 PCG 310C-201B

Pour cartouche de 310 ml pour l'éjection et l'application de tous silicones, mastics, colles, joints de toutes viscosités dispositif anti-goutte protection contre les surcharges variateur + molette de présélection : contrôle précis et constant du débit en fonction du silicone, 6 modes de vitesse livrée avec 1 batterie Li-Ion 12V 2Ah, chargeur.



Code	Réf	Modèle	Type de batterie	Tension batterie (v)	Capacité batterie (Ah)	Force de poussée (Nm)	Poids (kg)	Prix € UHT
0189110	4933441655	M12 PCG 310C-201B	Li-Ion	12	2	1780	1,90	240,20

OUTILLAGE

OUTILLAGE ELECTROPORTATIF OUTILLAGE SANS FIL / BATTERIE ET CHARGEUR

DECAPEUR THERMIQUE



DECAPEUR THERMIQUE 18V M18 BHG-0

Décapeur thermique atteignant 470°C
temps de chauffe rapide (température atteinte en 6 secondes)
protection de l'outil et de la batterie contre les surcharges
éclairage LED
sans batterie, ni chargeur.



Code	Réf	Modèle	Type de batterie	Tension batterie (v)	Température maximale (°C)	Débit d'air (l/min)	Poids (kg)	Prix € UHT
10011425	4933459771	M18 BHG-0	Li-Ion	18	470	170,00	1,40	139,70

POMPE A GRAISSE



POMPE A GRAISSE 18V M18 GG-0

Moteur puissant délivrant jusqu'à 562 bars de pression
débit réglable par molette crantée
poignée SoftGrip pour une meilleure prise en main
débit continu pour éviter les désamorçages
éclairage LED intégré à l'outil
3 possibilités de remplissage : en vrac, en cartouche, en mode aspiration
plus ou moins 7 cartouches de graisse avec une seule charge
sans batterie ni chargeur.



Code	Réf	Prix € UHT
10529706	4933440493	270,35

COMPRESSEUR



COMPRESSEUR GONFLEUR 12V M12 BI-0

Design léger et compact pour un gonflage rapide des pneus de voitures, de camions légers et d'équipements gonflables
support anti-vibration
arrêt automatique du gonflage à la pression souhaitée
monomètre digital rétro-éclairé - rangement pour embouts et tuyau
longueur tuyau : 660 mm - pression max : 8,27 bar - précision : ± 3%
conseil d'utilisation : 10 min d'utilisation, 10 min de repos
livré avec 1 embout Schrader, 1 aiguille pour ballon, 1 embout Presta, 1 buse de gonflage
sans batterie, ni chargeur.



Code	Réf	Prix € UHT
10016423	4933464124	115,58

RADIO DE CHANTIER



RADIO DE CHANTIER DMR108

Fonction Bluetooth classe 2 d'une portée de 10 mètres
équipé d'un port USB - 2 haut-parleurs stéréo - enceinte 3,5 x 2 W
classe d'étanchéité IP64
poids : 4,30 Kg
livrée avec 1 transformateur
sans batterie ni chargeur.



Code	Réf	Prix € UHT
0204076	DMR108	163,80

ECLAIRAGE



PROJECTEUR DE CHANTIER M18 AL-0

Eclairer autant qu'un halogène de 250W
utilisation polyvalente : à la verticale sur des tuyaux de Ø 13 mm, tige ou barre d'armature
huit LEDs hautes performances et résistantes aux chocs
pour une lumière de 1500 Lumens - réglage de la puissance d'éclairage
crochet permettant de changer la position de la lumière - poignée intégrée
jusqu'à 8h de tenue avec une batterie M18 B4
sans batterie, ni chargeur.



Code	Réf	Poids (kg)	Prix € UHT
0202338	4932430392	2,10	156,45

PACK DE DEMARRAGE



PACK BATTERIE LI-ION GBA 18V 4AH + CHARGEUR AL 1860CV

Pack comprenant 1 batterie Li-Ion 18V 4Ah + chargeur AL 1860CV.



Code	Réf	Prix € UHT
10176784	1600Z00043	173,73



PACK BATTERIES PROCORE 18V 4AH + CHARGEUR RAPIDE GAL 18V-40

Pack comprenant 2 batteries ProCORE 18V 4Ah, chargeur rapide GAL 18V-40
temps de charge approximatif (80%/100%) : 48/65 min.



Code	Réf	Prix € UHT
10015916	1600A01BA3	217,16



PACK BATTERIES PROCORE 18V 5,5AH + CHARGEUR GAL 1880 CV

Pack comprenant 2 batteries Pro CORE 18V 5,5Ah, chargeur rapide GAL 1880 CV.



Code	Réf	Prix € UHT
10529575	1600A0214C	326,28



PACK BATTERIES PROCORE 18V 8AH + CHARGEUR RAPIDE GAL 18V-160 C

Pack comprenant 2 batteries Pro CORE 18V 8Ah, chargeur rapide GAL 18V-160 C, module Bluetooth.



Code	Réf	Prix € UHT
10080524	1600A016GP	398,31



OUTILLAGE

OUTILLAGE ELECTROPORTATIF BATTERIE ET CHARGEUR



PACK ENERGIE LI-ION 18V 5AH

Pack énergie composé de 2 batteries Li-ion 18V 5 Ah avec témoin de charge intégré et d'un chargeur double DC18RD livrés dans un coffret MAK-PAC.

Code	Réf	Prix € UHT
10001125	197629-2	315,00



PACK ENERGIE LI-ION 18V 6AH

Pack énergie composé de 2 batteries Li-ion 18V 6 Ah avec témoin de charge intégré et d'un chargeur simple DC18RC livrés dans un coffret MAK-PAC.

Code	Réf	Prix € UHT
10529647	198116-4	315,00



PACK NRJ 12V 4AH M12 NRG-402

Pack comprenant 2 batteries Li-ion 12V 4Ah, chargeur.

Code	Réf	Prix € UHT
10002650	4933459211	145,95



PACK NRJ 18V 5AH M18 NRG-502

Pack comprenant 2 batteries Li-ion 18V 5Ah, chargeur double pour M12 et M18 1 batterie 12V 2Ah OFFERTE.

Code	Réf	Prix € UHT
10002651	4933459217	261,45



PACK NRJ 18V 3AH M18 HNRG-302

Pack comprenant 2 batteries HD 18V 3Ah, chargeur rapide M12-18FC.

Code	Réf	Prix € UHT
10039020	4933471071	240,45



PACK NRJ 18V 5,5AH M18 HNRG-552

Pack comprenant 2 batteries HD 18V 5,5Ah, chargeur rapide M12-18FC.

Code	Réf	Prix € UHT
10039033	4933464713	334,95



PACK NRJ 18V 8AH M18 HNRG-802

Pack comprenant 2 batteries HD 18V 8Ah, chargeur rapide M12-18FC.

Code	Réf	Prix € UHT
10039022	4933471073	408,45



PACK BATTERIES LI-ION 18V 4AH + CHARGEUR

Pack livré en coffret Metaloc II avec 2 batteries Li-ion 18V 4Ah, chargeur rapide ASC 30-26V.

Code	Réf	Prix € UHT
10010906	685064000	224,48



PACK BATTERIES LIHD 18V + CHARGEUR

Pack livré en coffret Metaloc II avec 1 batterie Li-HD 18V 4Ah, 1 batterie Li-HD 18V 5,5Ah, chargeur rapide ASC 30-36V.

Code	Réf	Prix € UHT
10011621	685136000	294,56

BATTERIE



BATTERIE LI-ION 18V 2,0 AH



Code	Réf	Intensité (Ah)	Prix € UHT
10000224	1600Z00036	2	60,02

OUTILLAGE

OUTILLAGE ELECTROPORTATIF OUTILLAGE FILAIRE

PERCEUSE A PERCUSSION



PERCEUSE A PERCUSSION 1100W GSB 24-2

Embrayage de sécurité, système anti-rotation
technologie de charbons réversibles
câble avec boule rotative
variateur de vitesse
carter en métal
mandrin auto-Lock
poignée supplémentaire avec système de fixation
arrêt automatique de l'outil en cas de blocage de la mèche grâce au KickBack Control
livrée en coffret L-Case avec mandrin automatique 13 mm, poignée supplémentaire, butée de profondeur.



Code	Réf	Modèle	Puissance absorbée (w)	Fréquence de frappe (cps/min)	Couple de vissage (Nm)	Ø de perçage maximal acier (mm)	Ø de perçage maximal bois (mm)	Poids (kg)	Prix € UHT
10016435	060119C802	GSB 24-2	1100	15300/51000	9,6	16/8	40/25	2,90	238,98

PERFORATEUR BURINEUR SDS-PLUS



A PERFORATEUR BURINEUR SDS-PLUS 800W 2,4J HR2630X7

3 fonctions : perçage, perforation et burinage
variateur de vitesse
limiteur de couple protégeant le moteur ainsi que l'utilisateur en cas de blocage
guide de profondeur
bouton de blocage pour un travail en continu
inverseur de sens de rotation
vitesse à vide max. : 1200 tr/min
pression sonore : 91 dBA
livré en coffret avec mandrin autoserrant à queue.



B PERFORATEUR BURINEUR SDS-PLUS 850W 3J KHE 2660 QUICK

3 fonctions : perçage à percussion, perçage et burinage
corps en fonte d'aluminium - débrayage de sécurité automatique
changement rapide entre mandrin marteau SDS-Plus et mandrin à serrage rapide
variateur électronique - inverseur de sens de rotation
vitesse de rotation à vide : 0-1100 tr/min - puissance sonore : 99 dBA - câble de 4 m
livré en coffret avec mandrin marteau pour outils à emmanchement SDS-Plus, mandrin à serrage rapide pour outils à queue cylindrique, poignée caoutchoutée supplémentaire, butée de profondeur.



C PERFORATEUR BURINEUR SDS-PLUS 880W 3,2J GBH 2-28 F

Système de réduction des vibrations « Vibration Control »
système KickBack Control qui réduit le risque de rebonds soudains grâce à l'arrêt automatique de l'outil
variateur de vitesse
interrupteur Lock-on
vitesse de rotation nominale : 0-900 tr/min
câble de 4 m
livré en coffret avec chiffon, poignée auxiliaire, butée de profondeur, mandrin interchangeable.



	A	B	C
Code	0205406	10000264	0205591
Réf	HR2630X7	600663500	0611267600
Modèle	HR2630X7	KHE 2660 QUICK	GBH 2-28 F
Puissance absorbée (w)	800	850	880
Force de frappe (J)	2,4	3	3,2
Fréquence de frappe (cps/min)	4600	4300	4000
Ø de perçage maximal acier (mm)	13	13	13
Ø de perçage maximal béton (mm)	26	26	28
Ø de perçage maximal bois (mm)	32	32	30
Ø de perçage maximal avec trépan (mm)	80	68	68
Taux de vibration perçage (m/s ²)		12,9	11,0
Taux de vibration burinage (m/s ²)	9,5	8,5	11,0
Poids (kg)	2,90	3,10	3,10
Prix € UHT	169,05	247,50	250,50



OUTILLAGE

OUTILLAGE ELECTROPORTATIF
OUTILLAGE FILAIRE

PERFORATEUR BURINEUR SDS-MAX



A PERFORATEUR BURINEUR SDS-MAX 1100W 7,5J K 540 S

Carter en magnésium
débrayage de sécurité et large sélecteur de fonction
Variolock (12 fonctions) permettant de sélectionner l'angle d'attaque le plus adapté
poignée Soft Grip
système AVS anti-vibration
vitesse à vide : 450 tr/min
câble de 6 m
livré en coffret avec poignée latérale, graisse.



B PERFORATEUR BURINEUR SDS-MAX 1150W 8,8J GBH 5-40 DCE

Molette de réglage de la vitesse de rotation et de la fréquence de frappe
interrupteur verrouillable
régulation électronique constante, témoin de maintenance et affichage de la mise sous tension
câble d'alimentation avec boule rotative
vitesse de rotation nominale : 0-170/0-340 tr/min
livré en coffret avec poignée supplémentaire, chiffon, tube de graisse.



C PERFORATEUR BURINEUR SDS-MAX 1500W 12,5J GBH 8-45 D

Orientation du burin dans 12 positions Vario-lock
verrouillage de l'interrupteur pour faciliter les applications de burinage en continu
variateur de vitesse à 6 positions
témoin d'usure des charbons
livré en coffret de transport avec poignée supplémentaire.

	A	B	C
Code	10000009	0117442	10176483
Réf	4933418100	0611264000	0611265100
Modèle	K 540 S	GBH 5-40 DCE	GBH 8-45 D
Puissance absorbée (w)	1100	1150	1500
Force de frappe (J)	7,5	8,8	12,50
Fréquence de frappe (cps/min)	3000	1500-3050	1380-2760
Ø de perçage maximal béton (mm)	40	40	45
Ø de perçage maximal avec trépan (mm)	105,00	90,00	125,00
Puissance sonore (dBA)	104	-	-
Taux de vibration perçage (m/s ²)	16,8	10,5	18,5
Taux de vibration burinage (m/s ²)	16,7	7,5	14
Poids (kg)	6,30	6,80	8,20
Prix € UHT	501,50	682,04	943,94

MARTEAU PIQUEUR



MARTEAU PIQUEUR SDS-MAX 1100W 7,5J GSH 5

Mécanisme de frappe et système de lubrification optimisés
poignée supplémentaire en forme de D
interrupteur blocable
Vario-Lock : burin réglable dans 12 positions pour une adaptation au type d'application
vitesse de rotation : 2850 tr/min
livré en coffret avec poignée supplémentaire, tube de graisse, chiffon, burin pointu.



Code	Réf	Modèle	Puissance absorbée (w)	Force de frappe (J)	Fréquence de frappe (cps/min)	Taux de vibration (m/s ²)	Poids (kg)	Prix € UHT
10010368	0615990J8S	GSH 5	1100	7,50	0-2850	14	5,60	556,98

OUTILLAGE

OUTILLAGE ELECTROPORTATIF OUTILLAGE FILAIRE

MEULEUSE 125 MM



A MEULEUSE D'ANGLE 125MM 1400W GWS 1400

Régulation électronique constante
livrée avec flasque de serrage, capot de protection, écrou de serrage.



B MEULEUSE D'ANGLE 125MM 1400W 9565CR

Protection anti-redémarrage
protection contre les retours de force grâce au débrayage SJS
démarrage progressif
protection contre les surcharges
carter de protection orientable sans outil
système de refroidissement optimisé
livrée avec carter à ébarber, clé à ergots, meule à ébarber poignée latérale.



C MEULEUSE D'ANGLE 125MM 1250W AG 13-125 XSPD

Système de changement rapide du disque FIXTEC
gâchette "pleine main" de sécurité type "homme mort" à coupure moteur instantanée dès le relâchement de la gâchette et elle est non verrouillable en marche continue
câble de 4 m
livrée avec poignée latérale AVS, écrou de blocage FIXTEC, clé.



D MEULEUSE D'ANGLE 125MM 1550W WE 15-125 QUICK

Capot de protection réglable sans outil avec fixation antitorsion
possibilité de modifier de 90° la position de l'interrupteur
démarrage électronique progressif
protection électronique contre la surcharge
débrayage de sécurité automatique
changement de meule sans outil
vitesse constante en charge
livrée avec capot de protection, flasque d'appui, écrou de serrage Quick, poignée supplémentaire MVT.



E MEULEUSE D'ANGLE 125MM 1500W GWS 15-125 CIEPX

Système de freinage magnétique qui permet l'arrêt du disque en moins de 3 secondes même en cas de coupure de courant
sécurité grâce à l'interrupteur non blocable : dès que l'utilisateur relâche l'interrupteur, le moteur s'arrête
KickBack Stop et système anti-redémarrage
variateur de vitesse
livrée avec écrou SDS-clc, capot de protection, poignée supplémentaire anti-vibration, clé à ergots, flasque de serrage.



F MEULEUSE D'ANGLE 125MM 1700W GWS 17-125 INOX

Régulation électronique constante et variateur de vitesse
protection utilisateur : KickBack Stop
protection anti-redémarrage
blocage de broche optimisé : changement des accessoires plus facile
capot de protection : protection de l'utilisateur et déplacement du capot sans outil
livrée en coffret L-BOXX avec poignée anti-vibration, flasque de serrage, écrou de serrage, clé à ergots, capot de protection.

	A	B	C	D	E	F
Code	0176083	0204064	10010897	10000268	10002370	10002371
Réf	0601824800	9565CR	4933451577	600448000	0601796306	060179M008
Modèle	GWS 1400	9565CR	AG 13-125 XSPD	WE 15-125 QUICK	GWS 15-125 CIEPX	GWS 17-125 INOX
Puissance absorbée (w)	1400	1400	1250	1550	1500	1700
Vitesse à vide (tr/min)	11000	12000	12000	11000	2800-11500	2200-7500
Longueur (mm)	298	299	-	315	319	311
Puissance sonore (dBA)	102	93	100	104	103	103
Taux de vibration (m/s ²)	8,5	8	7,8	6	6	5
Poids (kg)	1,80	2,30	2,40	2,50	2,50	2,40
Prix € UHT	114,00	124,95	129,65	148,50	256,44	300,09



OUTILLAGE

OUTILLAGE ELECTROPORTATIF
OUTILLAGE FILAIRE

MEULEUSE 230 MM



A MEULEUSE D'ANGLE 230MM 2200W GA9020

Carter renforcé
protection de la machine contre les poussières optimisée
système de refroidissement optimisé
ergonomie Soft Grip
carter de protection orientable
cordon d'alimentation 2,5 m
livrée avec clé à cliquet à ergots, poignée latérale.



C MEULEUSE D'ANGLE 230MM 2400W GWS 24-230 LVI

Moteur "Champion Bosch"
Kick Back stop (protection anti-recul) : arrêt de l'outil en cas de blocage de la meule
poignée étrier rotative
protection anti-redémarrage
démarrage progressif
capot de protection anti-éclat
interrupteur non blocable
système anti-vibration
livrée avec flasque de serrage, écrou de serrage, capot de protection, clé à ergots, poignée supplémentaire anti-vibrations.



B MEULEUSE D'ANGLE 230MM 2200W GWS 22-230 H

Interrupteur homme-mort
capot de protection anti-éclat
livrée avec capot de protection, flasque de serrage, poignée supplémentaire, écrou de serrage, clé à ergots.

	A	B	C
Code	10001121	10000236	10002372
Réf	GA9020	0601882L03	0601893H00
Modèle	GA9020	GWS 22-230 H	GWS 24-230 LVI
Puissance absorbée (w)	2200	2200	2400
Vitesse à vide (tr/min)	6600	6500	6500
Longueur (mm)	473	515	510
Puissance sonore (dBA)	100	104	103
Taux de vibration (m/s ²)	5,5	7,5	5,5
Poids (kg)	5,80	5,20	5,50
Prix € UHT	130,20	158,24	245,54

MEULEUSE 230 MM



MEULEUSE 125MM 1400W GWS 1400 + MEULEUSE 230MM 2200W GWS 22-230 H

Meuleuse d'angle 230 mm 2200W GWS 22-230 H :
nouveau moteur "Champion" : longévité plus élevée
protection de l'utilisateur : nouveau capot anti-éclat, interrupteur "homme-mort"
régime à vide : 6500 tr/min
poids : 5,20 Kg

Meuleuse d'angle 125 mm 1400W GWS 1400 :
régime à vide : 11000 tr/min
poids : 1,80 Kg.



Code	Réf	Prix € UHT
0198306	0615990EJ0	241,50

OUTILLAGE

OUTILLAGE ELECTROPORTATIF OUTILLAGE FILAIRE

PONCEUSE EXCENTRIQUE



A PONCEUSE EXCENTRIQUE 300W BO5031J

Ergonomie Soft Grip
extraction des poussières intégrée
variateur de vitesse
pression sonore : 80 dBA
cordon d'alimentation de 2 m
livrée en coffret synthétique avec sac à poussières.



B PONCEUSE EXCENTRIQUE 440W ROS 150 E-2

Démarrage progressif et frein instantané de la rotation pour supprimer les rayures
réglage du mouvement orbital pour passer du ponçage au ponçage de finition
variateur de vitesse avec pré-réglage de la vitesse en fonction du matériau
gâchette ergonomique avec pré-sélection et variateur de vitesse
plateau velcro Ø 150 mm pour abrasifs standard à 6 trous
livré en sac avec sets d'abrasifs et sac à poussière.



C PONCEUSE EXCENTRIQUE 400W GEX 40-150

Présélection de la vitesse pour une utilisation sur de multiples matériaux
boîtier collecteur de poussières avec système microfiltre intégré
système de fixation auto-agrippant
plateau de ponçage multi-trous pour une aspiration parfaite des poussières
système d'amortissement des vibrations innovant
livrée en coffret L-BOXX avec 1 feuille abrasive.

	A	B	C
Code	0199016	10002662	10525792
Réf	BO5031J	4933431170	060137B201
Modèle	BO5031J	ROS 150 E-2	GEX 40-150
Puissance absorbée (w)	300	440	400
Ø Plateau de ponçage (mm)	123	150	150
Vitesse à vide (tr/min)	4000-12000	4000-10000	5500-12000
Amplitude d'oscillation (mm)	2,8	3,2/6,4	2
Puissance sonore (dBA)	-	94,5	92
Taux de vibration (m/s ²)	4	6,1	2,5
Poids (kg)	1,30	2,80	2,40
Prix € UHT	169,05	230,15	326,28

PONCEUSE A BANDE



PONCEUSE A BANDE 1200W 9403J

Déport latéral nul pour les ponçages à ras de paroi
sac à poussière orientable
sortie de câble sur le haut de la poignée pour plus de confort
centrage automatique de la bande : permet d'effectuer un travail précis
changement de bande abrasive rapide et sans outil
évacuation pulsée des poussières - carter en aluminium
vitesse de la bande : 500 m/min - taux de vibration : 2,5 m/s² - cordon d'alimentation de 5 m
livrée en coffret MAK-PAC avec adaptateur pour aspirateur, bande abrasive 610 x 100 grain 80, sac à poussière.



Code	Réf	Modèle	Puissance absorbée (w)	Longueur de bande (mm)	Largeur de bande (mm)	Puissance sonore (dBA)	Poids (kg)	Prix € UHT
0205876	9403J	9403J	1200	610,00	100	97	5,70	477,00

DECOUPEUR PONCEUR



DECOUPEUR PONCEUR 300W GOP 30-28

Variateur de vitesse
poignée Soft Grip
cordon d'alimentation rotatif
empreinte magnétique en étoile
changement d'accessoire simple et système d'accroche optimale
livré en coffret L-BOXX avec 3 lames.



Code	Réf	Modèle	Puissance absorbée (w)	Nombre d'oscillations (osc/min)	Amplitude d'oscillation (°)	Poids (kg)	Prix € UHT
10002373	0601237005	GOP 30-28	300	8000-20000	2 x 1,4	1,50	223,71



OUTILLAGE

OUTILLAGE ELECTROPORTATIF OUTILLAGE FILAIRE

DEFONCEUSE



DEFONCEUSE 900W RP0900XJ

Compacte et légère
possibilité de monter la défonceuse sur un rail de délignage
système d'évacuation des poussières optimisé
poignées ergonomiques Soft Grip
changement facile de la fraise grâce au blocage de l'axe
cordon d'alimentation de 2,5 m
livrée en coffret MAK-PAC avec clé plate 13 mm, clé plate 22 mm, douille de réduction, guide parallèle, pince de serrage Ø 6 mm.



Code	Réf	Modèle	Puissance absorbée (w)	Vitesse à vide (tr/min)	Ø pince (mm)	Profondeur de plongée (mm)	Puissance sonore (dBA)	Taux de vibration (m/s ²)	Poids (kg)	Prix € UHT
0191706	RP0900XJ	RP0900XJ	900	27000	6-8	35	100	4	2,70	255,15

SCIE SAUTEUSE



A SCIE SAUTEUSE 650W GST 90 E

Système « SDS » permettant de changer de lame sans outil
plaque de base indéformable en acier
fonctionnement silencieux lors du sciage
mouvement pendulaire à 4 positions
régulation électronique pour une meilleure adaptation au matériau
soufflerie de copeaux pour une vue dégagée
câble de 2,5 m
livrée en coffret avec kit d'aspiration, clé six pans mâle 5 mm, dispositif pare-éclats, 1 lame de scie.



C SCIE SAUTEUSE 720W 4351FCTJ

Éclairage incorporé
système anti-vibrations
système de changement de lame sans outils
5 plages de réglages de la vitesse
mouvement pendulaire à 3 positions + 1 droite
base en aluminium rigide inclinable à gauche et à droite à 45°
ergonomie Soft Grip
sortie de l'air de refroidissement dirigée vers l'avant
possibilité de monter la machine sur un rail de guidage avec adaptateur livré en option
câble de 2,5 m
livrée en coffret MAK-PAC avec adaptateur d'aspiration, clé mâle 4 mm, 2 lames B10, 2 lames B22, 2 lames BR13, plaque pare-éclats, semelle synthétique.



B SCIE SAUTEUSE 710W STE 100 QUICK

Système pendulaire 4 positions
corps et poignée bi-matière
interrupteur latéral
changement de lame sans outil
semelle ajustable à 45° en aluminium moulé
câble de 4 m
livrée en coffret avec capot transparent, pare-éclats, lame bois, clé mâle à six pans, tubulures d'aspiration.



D SCIE SAUTEUSE 780W GST 150 BCE

Système de fixation des lames de scie sans outil
poignée ergonomique Soft-grip
mouvement pendulaire 4 positions
présélection électronique de la vitesse
câble de 4 m
livrée en coffret L-BOXX avec 1 lame de scie, adaptateur anti-adhésif, buse d'aspiration, pare-éclats, protégé-lame.



	A	B	C	D
Code	0190758	10000269	0180672	0173753
Réf	060158G000	601100500	4351FCTJ	0601513003
Modèle	GST 90 E	STE 100 QUICK	4351FCTJ	GST 150 BCE
Puissance absorbée (w)	650	710	720	780
Cadence de coupe (cps/min)	500-3100	1000-3000	800-2800	500-3100
Course (mm)	26	22	26	26
Capacité de coupe maximale bois (mm)	90	100	135	150
Capacité de coupe maximale alu (mm)	20	25	20	20
Capacité de coupe maximale acier (mm)	10	10	10	10
Puissance sonore (dBA)	96,5	97	96	94
Taux de vibration (m/s ²)	8,5	13	6,5	7
Poids (kg)	2,30	2,00	2,50	2,70
Prix € UHT	162,60	185,06	229,95	245,54

OUTILLAGE

OUTILLAGE ELECTROPORTATIF OUTILLAGE FILAIRE

SCIE CIRCULAIRE



A SCIE CIRCULAIRE 1400W GKS 190

Soufflerie intégrée
capot de protection en aluminium
réglage rapide de l'angle et de la profondeur de coupe, oblique jusqu'à 56°
poignée ergonomique
interrupteur droitier/gaucher
livrée avec 1 lame Optiline, 1 adaptateur d'extraction des poussières, butée parallèle, clé mâle six pans 5 mm.



C SCIE CIRCULAIRE 2000W 5903RK

Base en aluminium
réglages faciles sans outil
repères gradués pour un réglage précis
éjection optimisée des copeaux pour une bonne visibilité de la zone de travail et un guidage précis
équipée d'un couteau diviseur
blocage de l'arbre pour un changement rapide de l'outil
possibilité de monter la machine sur un rail de guidage livré en option
livrée en coffret avec lame carbure bois, clé six pans, guide parallèle, raccord d'aspiration.



B SCIE CIRCULAIRE 1800W GKS 65 GCE + FSN 1600

Interrupteur droitier/gaucher
variateur électronique
réglage rapide de la profondeur et de l'angle de coupe
capot de protection en aluminium
éjection efficace des copeaux
coupes biaisées sur les rails de guidage sans adaptateur
semelle en aluminium compatible rail de guidage FSN professionnel
livrée en coffret L-BOXX avec adaptateur d'aspiration, clé mâle six pans 5 mm, lame bois, rail de guidage FSN1600.



D SCIE CIRCULAIRE 2200W GKS 85

Réglage rapide de la profondeur de coupe
interrupteur droitier/gaucher
poignée Soft Grip
soufflerie intégrée
vue améliorée sur la ligne de coupe
capot de protection en aluminium ultra robuste et résistant au choc
livrée avec 1 lame de scie Optiline Wood 235 mm, butée parallèle, adaptateur d'aspiration, clé mâle six pans 35 mm.



	A	B	C	D
Code	0205195	10015917	9103020	0110133
Réf	0601623000	0601668902	5903RK	060157A000
Modèle	GKS 190	GKS 65 GCE	5903RK	GKS 85
Puissance absorbée (w)	1400	1800	2000	2200
Vitesse à vide (tr/min)	5500	2300-5000	4500	5000
Profondeur de coupe à 90° (mm)	70	65	85	85
Profondeur de coupe à 45° (mm)	50	48	64	65
Ø lame (mm)	190	190	235	235
Alésage lame (mm)	30	30	30	30
Puissance sonore (dBA)	107	99	106	110
Taux de vibration (m/s ²)	2,5	3	3	3,50
Poids (kg)	4,20	5,20	7,20	7,50
Prix € UHT	184,43	452,87	322,50	348,11



SCIE PLONGEANTE 1400W GKT 55 GCE

Mécanisme de changement de lame facile
régulation électronique constante et variateur électronique
réglage précis et fiable de la profondeur de coupe au millimètre près
ajustement des coupes d'onglets de -1° à 47°
système d'évacuation des poussières optimisé
livrée en coffret L-BOXX avec 1 lame 48 dents.



Code	Réf	Modèle	Puissance absorbée (w)	Vitesse à vide (tr/min)	Profondeur de coupe à 90° (mm)	Profondeur de coupe à 45° (mm)	Ø lame (mm)	Alésage lame (mm)	Poids (kg)	Prix € UHT
10176629	0601675001	GKT 55 GCE	1400	3600-6250	57	42	165	20	4,70	599,10



OUTILLAGE

OUTILLAGE ELECTROPORTATIF
OUTILLAGE FILAIRE

SCIE SABRE



A SCIE SABRE 1100W GSA 1100 E

Système SDS pour un changement de lame rapide
carter d'engrenage caoutchouté pour une prise en main confortable
crochet métallique permettant d'accrocher l'outil
LED intégrées pour une bonne vision de la pièce
livrée en coffret avec lame de scie pour bois, lame de scie pour métal.



B SCIE RECIPRO 1200W JR3051TK

Changement de lame sans outil
ergonomie Soft Grip pour une meilleure prise en main
équilibre de la machine étudié pour un maximum d'efficacité et un minimum d'effort
cordon d'alimentation 2,5 m
livrée en coffret avec 3 lames.

	A	B
Code	0162417	10524038
Réf	060164C800	JR3051TK
Modèle	GSA 1100 E	JR3051TK
Puissance absorbée (w)	1100	1200
Cadence de coupe (cps/min)	2700	3000
Course (mm)	28	30
Capacité de coupe maximale bois (mm)	230	-
Puissance sonore (dBA)	93	-
Taux de vibration (m/s ²)	18	-
Longueur (mm)	495	447
Poids (kg)	3,60	3,20
Prix € UHT	173,51	196,35

SCIE A ONGLET RADIALE



A SCIE A ONGLET RADIALE 1700W KGSV 216M

Aspiration efficace des sciures par l'entonnoir, collecteur de sciures intégré
réglage rapide et précis des angles grâce aux crans Laser
lampe de travail à LED

rallonges de table escamotables en continu et amovibles
capacité de coupe 90°/90° : 305 x 65 mm
capacité de coupe 45°/45° : 205 x 36 mm
réglage du plateau rotatif gauche/droite : 47°/47°
inclinaison de la lame gauche/droite : 47°/2°
câble de 2 m

livrée avec lame de scie carbure 60 dents, 2 rallonges latérales de table, butées de tronçonnage, enroulement de câble.



B SCIE A ONGLET RADIALE 1510W LS1019L

Technologie DXT pour des coupes larges et précises
guidage laser

capacité de coupe (l/P) 90°/0° : 91 x 279 mm
capacité de coupe (l/P) 90°/45° : 91 x 197 mm
hauteur de coupe à 45°, pivot à 45° : 43 mm
inclinaison (biaise) droite/gauche : 60/60°
pivot (onglet) droite/gauche : 48/48°
classe du laser 2M

livrée avec lame carbure bois 60 dents.

	A	B
Code	10000271	10001122
Réf	619261000	LS1019L
Modèle	KGSV 216M	LS1019L
Puissance absorbée (w)	1700	1510
Vitesse à vide (tr/min)	2500-5500	3200
Largeur de coupe à 90° (mm)	305,00	310,00
Profondeur de coupe à 90° (mm)	65	91
Ø lame (mm)	216	260
Alésage lame (mm)	30	30
Puissance sonore (dBA)	104	-
Poids (kg)	13,50	26,30
Prix € UHT	272,65	891,45

OUTILLAGE

OUTILLAGE ELECTROPORTATIF OUTILLAGE FILAIRE

CLOUEUR



CLOUEUR 2 EN 1 230V LNS3215E

Pour travaux de clouage et d'agrafage :
agencement, assemblage, ...

chargeur latéral
magasin en métal
couteau en acier trempé
indicateur de chargement
interrupteur marche-arrêt
réglage de profondeur mécanique
3 bandes de protection du corps
capacité magasin : 125
longueur du bec : 10,5 mm
cadence maxi : 30 cycles/min
dimensions (L x l x H) : 225 x 55 x 260 mm
poids : 1,99 Kg
utilise des agrafes type M de 16 à 25 mm et des clous type AX de 15 à 32 mm.



Code	Réf	Prix € UHT
9121967	LNS3215E	161,88

PISTOLET A COLLE



PISTOLET A COLLE EG310

Système de chauffe exclusif pour une mise en température rapide et un rendement élevé
support réglable et amovible
buse interchangeable Ø1,8 mm avec protection silicone
bâton de colle Ø 12 mm
temps de chauffe 6 min.



Code	Réf	Modèle	Puissance absorbée (w)	Débit de colle (L/min)	Température maximale (°C)	Poids (kg)	Prix € UHT
0002074	40303005	EG310	250	1000	190	0,63	57,08

DECAPEUR THERMIQUE



DECAPEUR THERMIQUE 1600W HG5030K

Positionnement debout
réglage de la température sur 2 positions
2 vitesses de débit d'air
dimensions (L x l x h) : 233 x 80 x 208 mm
livré en coffret avec buse à fente large, buse à réflecteur, buse de réduction, buse protège vitre.



Code	Réf	Modèle	Puissance absorbée (w)	Débit (L/min)	Température maximale (°C)	Température maximale (°C)	Poids (kg)	Prix € UHT
10016084	HG5030K	HG5030K	1600	300-500	350-500	350-500	0,56	86,10

MELANGEUR



MALAXEUR ELECTRIQUE ME420

Mélange de peinture, colle, colle de carrelage, enduit, plâtre, crépis, chaux, béton, ciment...
livré en coffret avec 1 pale Ø 140 mm, 1 pale Ø 160 mm.



Code	Réf	Modèle	Puissance absorbée (w)	Vitesse à vide (tr/min)	Capacité de malaxage (l)	Ø (mm)	Poids (kg)	Prix € UHT
10529534	ME420	ME420	1900	150-300/300-650	80-100	140-160	5,80	154,50



OUTILLAGE

ABRASIF

TRONCONNAGE ET EBARBAGE

DISQUE RESINOIDE



DISQUE A TRONCONNER ACIER LIGNE « QUALITY »

Outils de dureté R (mi-dur) - bonne durée de vie et coupe rapide

abrasif : corindon A

matériaux pouvant être usinés : acier

application : tronçonnage

boîte de 25.



Code	Réf	Exécution	Ø (mm)	Alésage (mm)	Épaisseur (mm)	Désignation EN	Vitesse max. d'utilisation (tr/min)	Prix € HT La boîte
0202432	1122-060.100	à moyeu déporté	125	22,23	2,5	A 24 R-BF	12200	26,79
0202431	1232-060.100	à moyeu déporté	230	22,23	2,5	A 24 R-BF	6600	61,22



DISQUE A TRONCONNER ACIER LIGNE « PERFECT »

Outils de dureté R (mi-dur)

bonne durée de vie et coupe rapide

abrasif : corindon A

matériaux pouvant être usinés : acier

application : emploi universel

boîte de 25.



Code	Réf	Exécution	Ø (mm)	Alésage (mm)	Épaisseur (mm)	Désignation EN	Vitesse max. d'utilisation (tr/min)	Prix € HT La boîte
0199245	1122-015.100	à moyeu déporté	125	22,23	3	A 24 R-BF	12200	30,97
0187542	1232-015.100	à moyeu déporté	230	22,23	3	A 24 R-BF	6600	57,75



DISQUE A TRONCONNER ACIER LIGNE « SPECIAL »

Outils de dureté T (dur)

coupe précise et sans déformation

abrasif : corindon A

matériaux pouvant être usinés : acier

application : tronçonnage de tôle

boîte de 25.



Code	Réf	Exécution	Ø (mm)	Alésage (mm)	Épaisseur (mm)	Désignation EN	Vitesse max. d'utilisation (tr/min)	Prix € HT La boîte
0199545	1123-060.100	à moyeu déporté	125	22,23	2,5	AS 30 T-BF	12200	35,75
0199546	1231-055.100	à moyeu plat	230	22,23	2,0	AS 30 T-BF	6600	71,50
0199547	1233-060.100	à moyeu déporté	230	22,23	2,5	AS 30 T-BF	6600	77,00



DISQUE A TRONCONNER PS-FORTE STEEL

Outil universel mi-dur de dureté P

rendement de tronçonnage élevé et bonne durée de vie

abrasif : corindon A

matériaux pouvant être usinés : acier

applications : tronçonnage de tôles, profilés et matériaux pleins

boîte de 25.



Code	Réf	Exécution	Ø (mm)	Alésage (mm)	Épaisseur (mm)	Désignation EN	Vitesse max. d'utilisation (tr/min)	Prix € HT La boîte
9103107	163450	à moyeu déporté	230	22,23	3,0	42 A 24 P BF 80	6600	90,31

OUTILLAGE

ABRASIF

TRONCONNAGE ET EBARBAGE



DISQUE 125X1,6 PLAT A46R ACIER/INOX PERFECT

Outils de dureté R (mi-dur)
bonne vitesse de coupe et durée de vie
sans fer, ni soufre, ni chlore (< 0,1 %)
abrasif : corindon A
matériaux pouvant être usinés : acier et acier inoxydable
applications : tôles et profilés
boîte de 25.



Code	Réf	Exécution	Ø (mm)	Alésage (mm)	Épaisseur (mm)	Désignation EN	Vitesse max. d'utilisation (tr/min)	Prix € HT La boîte
0199548	1120-250.100	à moyeu plat	125	22,23	1,6	A 46 R-BF	12200	29,54



DISQUE A TRONCONNER LIGNE «INOX SPECIAL»

Outils de dureté T (dur)
coupe de précision sans effort, très rapide, sans vibration et sans bleuissement
sans fer, ni soufre - abrasif : corindon A
matériaux pouvant être usinés : acier inoxydable - applications : tôles et profilés minces, tuyaux
boîte de 25.



Code	Réf	Exécution	Ø (mm)	Alésage (mm)	Épaisseur (mm)	Désignation EN	Vitesse max. d'utilisation (tr/min)	Prix € HT La boîte
0187545	1121-240.100	à moyeu plat	125	22,23	1,0	AS 60 T INOX - BF	12200	28,88
0187543	1121-250.100	à moyeu plat	125	22,23	1,6	AS 60 T INOX - BF	12200	28,88
0199549	1111-240.100	à moyeu plat	115	22,23	1,0	AS 46 T INOX - BF	13280	30,25
0199246	1111-250.100	à moyeu plat	115	22,23	1,6	AS 46 T INOX - BF	13280	29,54
0187544	1233-250.100	à moyeu déporté	230	22,23	1,9	AS 60 T INOX - BF	6600	70,13



DISQUE A TRONCONNER LIGNE «INOX SPECIAL»

Outils de dureté S (mi-dur)
bonne durée de vie et capacité élevée
sans fer, ni soufre, ni chlore pour empêcher la formation d'oxyde sur les arêtes de coupe
abrasif : corindon A
matériaux pouvant être usinés : acier inoxydable
applications : tôles et profilés
boîte de 25.



Code	Réf	Exécution	Ø (mm)	Alésage (mm)	Épaisseur (mm)	Désignation EN	Vitesse max. d'utilisation (tr/min)	Prix € HT La boîte
0187546	1123-906.100	à moyeu déporté	125	22,23	2,5	AS 30 INOX-BF	12200	37,13
0199550	1233-906.100	à moyeu déporté	230	22,23	2,5	AS 30 INOX-BF	6600	77,00



DISQUE A TRONCONNER PS-FORTE STEELOX

Outil universel mi-dur de dureté P-INOX
trouçonnage sans échauffement à pouvoir d'enlèvement de matière élevé et bonne durée de vie
abrasif : corindon A (fabriqué sans addition de produits de remplissage à teneur en fer, en chlore ou en soufre)
matériaux pouvant être usinés : acier inoxydable (INOX), acier
application : trouçonnage de tôles, profilés et matériaux pleins
boîte de 25.



Code	Réf	Exécution	Ø (mm)	Alésage (mm)	Épaisseur (mm)	Désignation EN	Vitesse max. d'utilisation (tr/min)	Prix € HT La boîte
0009708	538142	à moyeu plat	125	22,23	1,6	41 A 46 P BF 80	12200	56,60



OUTILLAGE

ABRASIF

TRONCONNAGE ET EBARBAGE



DISQUE A TRONCONNER INOX LIGNE «EVOLUTION»

Outils de dureté V (très dur)

grande vitesse de coupe, très longue durée de vie, coupe nette et avec peu de bavures

abrasif : corindon A

matériaux pouvant être usinés : acier normal et inoxydable, métaux non ferreux, matériaux composites (matière plastique renforcée de fibres de verre)

applications : tronçonnage de tôles minces, de câbles acier, de profilés et tubes à paroi mince
boîte de 25.



Code	Réf	Exécution	Ø (mm)	Alésage (mm)	Épaisseur (mm)	Désignation EN	Vitesse max. d'utilisation (tr/min)	Prix € HT La boîte
0199556	1121-246.100	à moyeu plat	125	22,23	1,0	AS 60 V-BF	12200	38,50
0199554	1121-251.100	à moyeu plat	125	22,23	1,6	AS 46 V-BF	12200	38,50
0199555	1233-251.100	à moyeu déporté	230	22,23	1,9	AS 46 V-BF	6600	87,29



DISQUE EHT 230-2,0 SG STEELOX (BTE 25)

Outil haute performance dur de dureté Q (INOX) mi-dur à fort rendement de tronçonnage et bonne durée de vie

abrasif : corindon A (fabriqué sans addition de produit de remplissage à teneur en fer, en clore ou en soufre)

matériaux pouvant être usinés : acier inoxydable (INOX)

application : tronçonnage de tôles, profilés et matériaux pleins
boîte de 25.



Code	Réf	Exécution	Ø (mm)	Alésage (mm)	Épaisseur (mm)	Désignation EN	Vitesse max. d'utilisation (tr/min)	Prix € HT La boîte
0203263	957592	à moyeu plat	230	22,23	2,0	41 A 46 Q BF 80	6600	151,25



DISQUE A TRONCONNER SG-ELASTIC STEELOX

Outil de dureté R-INOX pour un tronçonnage sans échauffement

rendement de tronçonnage élevé - très bonne durée de vie

abrasif : corindon A (fabriqué sans addition de produit de remplissage à teneur en fer, en chlore ou en soufre)

matériaux pouvant être usinés : acier inoxydable (INOX)

applications : tronçonnage de tôles, profilés et matériaux pleins
boîte de 25.



Code	Réf	Exécution	Ø (mm)	Alésage (mm)	Épaisseur (mm)	Désignation EN	Vitesse max. d'utilisation (tr/min)	Prix € HT La boîte
9115189	499733	à moyeu plat	125	22,23	1,0	41 A 60 R BF 80	12200	74,25
9103103	355459	à moyeu plat	125	22,23	1,6	41 A 46 R BF 80	12200	71,39
0155732	162651	à moyeu déporté	125	22,23	2,4	42 A 46 R BF 80	12200	86,24
0155734	162316	à moyeu déporté	230	22,23	2,5	42 A 24 R BF 80	6600	181,84



DISQUE 125X0,8 PLAT AS60W INOX EVOLUTION (BTE 25)

Outils de dureté W (très dur)

très silencieux, coupes douces et ultra-rapides

abrasif : corindon A

matériaux pouvant être usinés : acier inoxydable et métaux non ferreux, matières composites (matière plastique renforcée de fibres de verre)

applications : tronçonnage de tôles minces, de câbles acier, de profilés minces, de tubes
boîte de 25.



Code	Réf	Exécution	Ø (mm)	Alésage (mm)	Épaisseur (mm)	Désignation EN	Vitesse max. d'utilisation (tr/min)	Prix € HT La boîte
0199553	1121-000.100	à moyeu plat	125	22,23	0,8	AS 60 W-BF	12200	35,75



DISQUE 125X1,2 PLAT CS60 ALU SPECIAL (BTE 25)

Outils de dureté (moyen)
coupe de précision sans effort et très rapide
sans fer, ni soufre
abrasif : carbure de silicium
matériaux pouvant être usinés : aluminium et métaux non ferreux
applications : tronçonnage de tôles, profilés
boîte de 25.



Code	Réf	Exécution	Ø (mm)	Alésage (mm)	Épaisseur (mm)	Désignation EN	Vitesse max. d'utilisation (tr/min)	Prix € HT La boîte
0199559	1121-150.100	à moyeu plat	125	22,23	1,2	CS 60 ALU-BF	12200	35,03

DISQUE A TRONCONNER MATERIAUX LIGNE « QUALITY »

Outils de dureté R (mi-dur)
bonne durée de vie et coupe rapide
abrasif : carbure de silicium C
matériaux pouvant être usinés : tous matériaux de construction (béton, pierres, tuiles, grès argilo- calcaire)
application : tronçonnage
boîte de 25.



Code	Réf	Exécution	Ø (mm)	Alésage (mm)	Épaisseur (mm)	Désignation EN	Vitesse max. d'utilisation (tr/min)	Prix € HT La boîte
0202433	1127-060.100	à moyeu déporté	125	22,23	2,5	C 24 R-BF	12200	33,00

DISQUE A TRONCONNER ACIER POUR MACHINE PORTATIVE LIGNE « SPECIAL »

Outils de dureté S (mi-dur)
longue durée de vie et haute capacité de coupe
matériaux pouvant être usinés : métaux, acier de construction et fonte
applications : tronçonnage avec machine portative.



Code	Réf	Exécution	Ø (mm)	Alésage (mm)	Épaisseur (mm)	Désignation EN	Vitesse max. d'utilisation (tr/min)	Conditionnement	Prix € HT La boîte
0199578	1301-125.100	à moyeu déporté	300	20	3,5	AS 30 S-BF	5100	boîte de 25	161,59
0199579	1351-135.100	à moyeu déporté	350	20	4	AS 30 S-BF	5500	boîte de 10	111,38

DISQUE 350X3X25,4 PLAT AS36T ACIER SPECIAL (BTE 10)

Outils de dureté T (dur)
bonne durée de vie et bonne capacité
abrasif : corindon A
matériaux pouvant être usinés : aciers de construction, aciers pour outils et fontes
application : tronçonnage avec machine de 2,4 kW / 3 CV maxi
boîte de 10.



Code	Réf	Exécution	Ø (mm)	Alésage (mm)	Épaisseur (mm)	Désignation EN	Vitesse max. d'utilisation (tr/min)	Prix € HT La boîte
0199576	2350-220.100	à moyeu plat	350	25,4	3	AS 36 T-BF	4400	108,63



OUTILLAGE

ABRASIF

TRONCONNAGE ET EBARBAGE



DISQUE 350X3X25,4 PLAT AS36 INOX SPECIAL (BTE 10)

Outils de dureté (moyen)
bonne durée de vie et bonne capacité
sans fer, ni soufre, ni chlore (<0,1%) pour empêcher la formation d'oxyde
abrasif : corindon A
matériaux pouvant être usinés : aciers inoxydables et aciers de construction
application : tronçonnage avec machine de 2,4 kW / 3 CV maxi
boîte de 10.

Code	Réf	Exécution	Ø (mm)	Alésage (mm)	Épaisseur (mm)	Désignation EN	Vitesse max. d'utilisation (tr/min)	Prix € HT La boîte
0199577	2350-920.100	à moyeu plat	350	25,4	3	AS 36 INOX-BF	4400	97,63



DISQUE DUODISC E 125-1,9 A 46 PSF-INOX (BTE 10)

Outils mi-dur de dureté P pour le tronçonnage et l'ébavurage léger
pour une utilisation polyvalente
abrasif : corindon A (fabriqué sans addition de produits de remplissage à teneur en fer, en chlore ou en soufre)
matériaux pouvant être usinés : acier inoxydable (INOX), acier
application : tronçonnage, ébavurage léger, meulage léger de surfaces
boîte de 10.



Code	Réf	Exécution	Ø (mm)	Alésage (mm)	Épaisseur (mm)	Désignation EN	Vitesse max. d'utilisation (tr/min)	Prix € HT La boîte
0155736	835098	à moyeu déporté	125	22,23	1,9	27 A 46 P BF 80	12200	37,03



DISQUE A EBARBER ACIER / INOX LIGNE « PERFECT »

Outils de dureté S (mi-dur)
bonne durée de vie et capacité élevée
sans fer, ni soufre, ni chlore (<0,1%) pour empêcher la formation d'oxyde
abrasif : corindon A
matériaux pouvant être usinés : aciers résistants à la rouille et aux acides, aciers fortement alliés, aciers inoxydables
applications : meulage de surface, ébarbage des cordons de soudure
boîte de 10.



Code	Réf	Exécution	Ø (mm)	Alésage (mm)	Épaisseur (mm)	Désignation EN	Vitesse max. d'utilisation (tr/min)	Prix € HT La boîte
0199551	3126-540.100	à moyeu déporté	125	22,23	6,0	AS 30 INOX-BF	12200	30,80
0199552	3236-540.100	à moyeu déporté	230	22,23	6,0	AS 30 INOX-BF	6600	72,60



DISQUE ABRASIF CC-GRIND-SOLID SG-STEEL

Construction en couches du support en fibres de verre
utilisation aussi robuste et sûre qu'avec un disque à ébarber
système de serrage spécial : peut être fixé et utilisé de manière efficace et à plat
système de serrage (sans outil) et de refroidissement breveté
40 % d'enlèvement de matière en plus par rapport à un disque à ébarber
50 % de réduction du bruit et des vibrations - 100 % plus agressif qu'un disque à ébarber
matériaux pouvant être usinés : acier
idéalement adapté aux opérations de meulage de surface, d'usinage des cordons de soudure, de chanfreinage, d'ébavurage, d'usinage des arêtes et des résidus d'oxycoupage
boîte de 10.



Code	Réf	Exécution	Ø (mm)	Alésage (mm)	Désignation EN	Vitesse max. d'utilisation (tr/min)	Prix € HT La boîte
0180723	887073	à moyeu déporté	125	22,23	CC-GRIND-SOLID 125 SG-STEEL	12200	93,53

DISQUE ET OUTILS DIAMANT

ASSIETTE A PONCER DIAMANT BETON PNZ

Plateau diamant pour ponçage du béton et époxy
segments diamant «L» en biais pour une finition parfaite
trous de dimension importante pour une meilleure évacuation des poussières, ponçage rapide, longue durée de vie.



Code	Réf	Ø (mm)	Alésage (mm)	Hauteur de segment (mm)	Type de coupe	Epaisseur de segment (mm)	Nombre de segments	Prix € UHT
0155868	PNZ125	125	22,23	5,5	à sec	7,80	12	140,59
0195389	PNZ180	180	22,23	5,5	à sec	7,80	12	178,85



PLATEAU DE SURFACAGE POLYCRISTALLIN PEINT RESIN EPOXY D.125

Plateau polycristallin haute qualité pour surfacage
trous d'évacuation des poussières, grande stabilité
nombre de polycristallins : 6
matériaux : peinture, époxy, résine, RPE.

Code	Réf	Ø (mm)	Alésage (mm)	Type de coupe	Prix € UHT
0195390	PC125	125	22,23	à sec	218,26



DISQUE DIAMANT UNIVERSEL BS50

Matériaux: pour béton, béton armé, brique, parpaing.
tôle renforcée permettant une meilleure rigidité lors des coupes, encoches «gouttes d'eau», coupe à sec.

Code	Réf	Ø (mm)	Alésage (mm)	Hauteur de segment (mm)	Type de coupe	Prix € UHT
0174418	BS50125	125	22,23	10	à sec	25,57
0174419	BS50230	230	22,23	10	à sec	48,60



DISQUE DIAMANT UNIVERSEL BS60

Performance et vitesse de coupe
tôle renforcée permettant une meilleure rigidité lors des coupes, encoches «gouttes d'eau»,
très performant sur les coupes à sec et à eau des matériaux de maçonnerie,
sa bonne tenue satisfera les besoins de sciage BTP
matériaux : béton, béton armé, pierre de bordure, brique, parpaing
BS60300 & BS60350 : existe aussi en alésage 22,23/25,4 mm.

Code	Réf	Ø (mm)	Alésage (mm)	Hauteur de segment (mm)	Type de coupe	Nombre de segments	Prix € UHT
0173309	BS60300/20	300	20	10	à eau et à sec	20	172,50
0174409	BS60350/25.4-20	350	25,4	10	à eau et à sec	24	206,11



OUTILLAGE

ABRASIF TRONCONNAGE ET EBARBAGE



DISQUES DIAMANT MIXTE MX60

Disque mixte entré de gamme de qualité
haute concentration en diamant, grande vitesse de coupe, encoches inclinées, segments droits de protection contre le laminage sous segment
matériaux : acier, béton, asphalte.

Code	Réf	Ø (mm)	Alésage (mm)	Hauteur de segment (mm)	Type de coupe	Prix € UHT
0176949	MX60300/20	300	20	10	à eau et à sec	246,29
0176950	MX60350/25.4-20	350	25,4	10	à eau et à sec	203,61



DISQUE DIAMANT MIXTE DSLMAXX

Produit unique issu des dernières technologies, conception des segments avec des croisillons permettant un meilleur passage dans les matériaux et une réduction des frottements latéraux
très haut rendement même dans les matériaux abrasifs
matériaux : béton, asphalte, granit, acier creux ou de faible épaisseur.

Code	Réf	Ø (mm)	Alésage (mm)	Hauteur de segment (mm)	Type de coupe	Prix € UHT
10009832	DSLMAXX125/22	125	22,23	12	à sec	74,41
0173311	DSLMAXX300/20	300	20	12	à eau et à sec	217,42
0173312	DSLMAXX350/20	350	20	12	à eau et à sec	249,45



DISQUE A TRONCONNER DIAMANT BETON VIEUX TRES INTENSIF

Rendement élevé, longue durée de vie
très performant dans les matériaux classiques de maçonnerie
matériaux : béton, béton armé, universel maçonnerie.

Code	Réf	Ø (mm)	Alésage (mm)	Hauteur de segment (mm)	Type de coupe	Nombre de segments	Prix € UHT
0174410	BS70230	230	22,23	10	à sec	16	95,92



DISQUE DIAMANT BETON FIRST BV15

Segments crénelés soudé Laser
hauteur diamantée 15 mm
très bonne durée de vie dans les bétons, bétons armés et matériaux de construction.

Conforme à la norme EN 13236.

Code	Réf	Ø (mm)	Alésage (mm)	Hauteur de segment (mm)	Nombre de segments	Prix € UHT
10523553	314537/004	125	22,23	12	10	34,65
10523552	314321/004	230	22,23	15	15	52,90

OUTILLAGE

ABRASIF

TRONCONNAGE ET EBARBAGE



DISQUE DIAMANT GRANIT/BETON SHOXX G13

Hauteur de segment 13 mm

haute vitesse de coupe

grande durabilité

segments en trapèze qui limitent les vibrations

rendement exceptionnel dans la plupart des matériaux de construction comme le béton, la pierre, le granit, pavé autobloquant ...



Code	Réf	Ø (mm)	Alésage (mm)	Hauteur de segment (mm)	Nombre de segments	Prix € UHT
10523554	300105/001	230	22,23	13	9	81,57
10015876	300106/001	125	22,23	13	16	113,19



DISQUE DIAMANT ASPHALTE INTENSIF AS60

Recommandé pour les découpes des asphaltes, enrobés, matériaux abrasifs

segments inclinés : protection contre le laminage sous segment

conçu pour machines jusqu'à 9,5 kW.



Code	Réf	Ø (mm)	Alésage (mm)	Hauteur de segment (mm)	Type de coupe	Nombre de segments	Prix € UHT
0174404	AS60350/25.4-20	350	25,4	10	à eau et à sec	21	206,11



DISQUE A TRONCONNER DIAMANT CARRELAGE FC 80

Jante crénelée fine : efficace même dans les carreaux de sols, sans éclats

grande vitesse de coupe

matériaux : carrelage, céramique, faïence

jante (l x H) : 2 x 10 mm.



Code	Réf	Ø (mm)	Alésage (mm)	Hauteur de segment (mm)	Type de coupe	Prix € UHT
0197616	FC80230/22	230	22,23	10	à sec	64,88



DISQUE DIAMANT CARRELAGE/CERAMIQUE/MARBRE CR80

Le disque du carreleur

jante continue lisse, bon rendement, longue durée de vie

bon rapport qualité/prix

matériaux : céramique, faïence, carrelage.



Code	Réf	Ø (mm)	Alésage (mm)	Hauteur de segment (mm)	Type de coupe	Prix € UHT
0195396	CR80125/22	125	22,23	7	à sec	27,81
0195397	CR80180/30-25	180	25,4/30	7	à eau	43,95



OUTILLAGE

ABRASIF
TRONCONNAGE ET EBARBAGE



DISQUE DIAMANT CARRELAGE/CERAMIQUE/MARBRE FC90

Le disque du carrelleur exigeant spécialement étudié pour une coupe nette et sans éclats de matériaux très durs épaisseur très fine de 1,4 mm, centre acier renforcé par 3 épaisseurs de tôle, jante continue en croisillons rendement et vitesse de coupe exceptionnels matériaux : grès cérame, céramique, faïence, carrelage jante: (l x H) : 1,4 x 10 mm.



Code	Réf	Ø (mm)	Alésage (mm)	Hauteur de segment (mm)	Type de segment	Prix € UHT
0195394	FC90125/22	125	22,23	10	à sec	50,49



DISQUE DIAMANT GRANIT/PIERRES NATURELLES TS80

Rendement exceptionnel jante continue crénelée, tôle perforée et renforcée par une sur-épaisseur d'acier, grande vitesse de coupe, qualité haute concentration produit très convaincant sur la tuile terre cuite ou la tuile béton matériaux : pierre naturelle, tuile, béton, granit.



Code	Réf	Ø (mm)	Alésage (mm)	Hauteur de segment (mm)	Type de coupe	Prix € UHT
0195391	TS80125/22	125	22,23	9	à sec	59,23
0195392	TS80230/22	230	22,23	9	à sec	123,29



DISQUE DIAMANT CARRELAGE CERAMIQUE MASTER UF Ø125 MM

Outil spécial Grès cérames à sec haute performance de coupe jante continue alternée pour plus de précision (JCA).



Code	Réf	Ø (mm)	Alésage (mm)	Hauteur de segment (mm)	Nombre de segments	Prix € UHT
10523555	313796/001	125	22,23	10	jante continue alternée	37,40



FEUILLE, COUPE ET BLOC

FEUILLE DE PAPIER ABRASIF CORINDON 230 X 280 SUNPAPER

Support papier poids C (jusqu'au grain 80) et B pour le travail à sec
abrasif d'oxyde d'aluminium
utilisation manuelle ou sur machines vibrantes pour le bois, les métaux ou les plastiques
boîte de 50 ou 100 selon le grain.



Code	Réf	Grain	Conditionnement	Type d'abrasif	Prix € HT La boîte
9116770	6146751	60	50	oxyde d'aluminium	30,28
9116771	6146786	80	50	oxyde d'aluminium	26,15
9116763	6146830	100	50	oxyde d'aluminium	23,48
9116764	6146831	120	50	oxyde d'aluminium	23,48
9116765	6146832	150	100	oxyde d'aluminium	46,96
9116766	6146833	180	100	oxyde d'aluminium	46,96
9116767	6146834	220	100	oxyde d'aluminium	46,96
9116768	6146835	240	100	oxyde d'aluminium	46,96

FEUILLE DE PAPIER ABRASIF IMPERMEABLE 230 X 280 WS FLEX 16

Papier latex résistant à l'eau et très flexible
abrasif : carbure de silicium
support papier B - distribution fermée
utilisation à sec comme à l'eau
utilisée en carrosserie automobile et en industrie
très appropriée pour le ponçage des laques, sous-couches, appropriée pour le ponçage du métal, composite.



Code	Réf	Grain	Conditionnement	Type d'abrasif	Prix € HT La boîte
0192123	6238187	180	100	carbure de silicium	64,77
0199627	6238188	220	100	carbure de silicium	64,77
0192124	6238189	240	100	carbure de silicium	64,77
0199628	6238202	360	100	carbure de silicium	64,77
0192126	6238203	400	100	carbure de silicium	64,77
0192128	6238205	600	100	carbure de silicium	64,77
0192129	6238206	800	100	carbure de silicium	64,77
0192130	6238207	1000	100	carbure de silicium	64,77
0192131	6238208	1200	100	carbure de silicium	64,77
0199629	6238209	1500	100	carbure de silicium	64,77
0199630	6238210	2000	100	carbure de silicium	64,77
0199631	6238211	2500	100	carbure de silicium	64,77

FEUILLE AUTO-AGRIPPANTE 70 X 115 MM VC152 VELOUR

Support papier C (grain 80 à 400) et D (grain 40 et 60)
abrasif : corindon - distribution ouverte
haut pouvoir d'enlèvement et tranchant
faible encrassement de l'abrasif - très bonne qualité de surface
possibilité de travailler avec un grain plus fin pour une durée de vie identique au grain supérieur
utilisation universelle sur laque, métal, bois, mastics, peinture en ponçage manuel ou avec ponceuse vibrante
boîte de 50.



Code	Réf	Grain	Conditionnement	Type d'abrasif	Prix € HT La boîte
0199635	6090472	40	50	corindon	15,89
0192132	6070599	60	50	corindon	15,42
0192133	6075103	80	50	corindon	13,68
0192134	6070600	100	50	corindon	12,42
0192135	6075104	120	50	corindon	12,42
0192136	6069411	180	50	corindon	12,42
0192137	6075335	240	50	corindon	12,42
0199636	6075337	320	50	corindon	12,42



OUTILLAGE

ABRASIF
PONÇAGE ET POLISSAGE



CALE SIMPLE FACE AUTO-AGRIPPANTE 65X110

Pour coupes abrasives auto-agrippantes
densité médium
forme ergonomique
dimensions : 65 x 110 mm.



Code	Réf	Type d'abrasif	Prix € UHT
0200182	6166579	aucun	6,09

EPONGE ABRASIVE 2 FACES PREMIUM 97 X 123 X 12 MM

Support mousse très flexible
abrasif carbure de silicium - longue durée de vie
très haute flexibilité et capacité d'adaptation
idéal pour le ponçage de courbe, ponçage du bois, laque pour préparation avant teinture ou vernis
ponçage intermédiaire des sous-couches
boîte de 20.



Code	Réf	Grain	Conditionnement	Type d'abrasif	Prix € HT La boîte
0192143	6012846	100	20	carbure de silicium	14,41
0192144	6012847	180	20	carbure de silicium	14,41

ROULEAU

ROULEAU D'ATELIER TOILE RB 346 J-FLEX

Support toile cotonnée à haute flexibilité J-FLEX
abrasif corindon
distribution granulométrique fermée
longue durée de vie et haut degré abrasif
facile à déchirer
pour le nettoyage essentiellement (couches oxydées...)
dimensions : 38 mm x 25 m.



Code	Réf	Grain	Type d'abrasif	Prix € UHT
0199624	6025916	40	corindon	30,35
9116751	6025670	60	corindon	26,81
9116752	6025671	80	corindon	24,17
9116747	6025919	100	corindon	23,34
9116749	6025709	120	corindon	23,34
9116750	6026056	150	corindon	23,34
9121365	6026057	180	corindon	23,34
9121366	6026585	220	corindon	23,34
9121367	6025923	240	corindon	23,34
0199625	6025752	320	corindon	23,34
0199626	6029861	400	corindon	23,34

ROULEAU TOILE RB 346 J-FLEX

Support toile cotonnée à haute flexibilité J-FLEX
abrasif corindon
distribution granulométrique fermée
longue durée de vie et bon enlèvement de matière même sous faible pression
pour le ponçage manuel du bois, d'enduits, des laques...
dimensions : 115 mm x 25 m.



Code	Réf	Grain	Type d'abrasif	Prix € UHT
0140224	6154491	60	corindon	91,48
0140225	6150983	80	corindon	84,06
0192115	6154489	100	corindon	76,98
0140226	6147409	120	corindon	76,98

OUTILLAGE

ABRASIF PONÇAGE ET POLISSAGE



ROULEAU TEXTURE VERTE 115X10 GRAIN FIN

Structure ouverte en texture fibre de nylon non tissée évitant un encrassement prématuré
grain corindon
produit très flexible pouvant s'adapter à tous les contours et toutes les formes
résistant à l'eau et à l'huile
ponçage manuel sur tous métaux, bois, plastiques, surfaces peintes, nettoyage de la rouille sur des pièces métalliques, donne un aspect mat aux surfaces métalliques, atténuation des défauts de finitions sur cuves inox et sur profilés aluminium, ébavurage
dimensions : 115 mm x 10 m.



Code	Réf	Grain	Type d'abrasif	Prix € UHT
0192121	6146890	fin (P180)	corindon	36,39

DISQUE



DISQUE FIBRE MULTICLEAN 125X22MM (BTE 5)

Abrasif : carbure de silicium
structure non tissé très ouverte et stable
liant résine noire
support : fibre de verre
ne se charge pas avec les saletés, ne cause aucune modification des formes, peu de chaleur générée lors du ponçage et possibilité de ponçage sans faible pression
application : nettoyage et enlèvement de la rouille, ébavurage vieilles couches de peinture, de colle, de résidus de soudure, de résidus de béton
dimensions : Ø 125 x 22 mm
boîte de 5.



Code	Réf	Ø (mm)	Vitesse max. d'utilisation (tr/min)	Conditionnement	Type d'abrasif	Prix € HT La boîte
0199614	6098486	125x22	9600	5	carbure de silicium	42,15



DISQUE A LAMELLES ZIRCON POWER LIGNE «PERFECT»

Très approprié pour aciers de construction alliés et au carbone, aciers de construction très durs, aciers à outils, aciers inoxydables et anti-acide, fonte, tôle d'acier, tôle en acier inoxydable
approprié pour matière artificielle, matériaux synthétiques, bois, cordons de soudure, métaux non-ferreux
haut pouvoir d'abrasion
bonne durée de vie
boîte de 10.



Code	Réf	Ø (mm)	Exécution	Grain	Vitesse max. d'utilisation (tr/min)	Conditionnement	Type d'abrasif	Prix € HT La boîte
10012849	5231-187.100	115	plat	80	13280	10	zirconium	22,28
10012853	5231-389.100	115	bombé	120	13280	10	zirconium	22,28
10012850	5231-384.100	115	bombé	40	13280	10	zirconium	22,28
10012848	5231-186.100	115	plat	60	13280	10	zirconium	22,28
10012851	5231-386.100	115	bombé	60	13280	10	zirconium	22,28
10012847	5231-184.100	125	plat	40	13280	10	zirconium	22,28
10012852	5231-387.100	115	bombé	80	13280	10	zirconium	22,28
10012846	5232-389.100	125	bombé	120	12200	10	zirconium	26,13
10012844	5232-386.100	125	bombé	60	12200	10	zirconium	26,13
10012845	5232-387.100	125	bombé	80	12200	10	zirconium	26,13
10012843	5232-384.100	125	bombé	40	12200	10	zirconium	26,13
10012840	5232-184.100	125	plat	40	12200	10	zirconium	26,13
10012842	5232-187.100	125	plat	80	12200	10	zirconium	26,13
10012841	5232-186.100	125	plat	60	12200	10	zirconium	26,13



OUTILLAGE

ABRASIF

PONCAGE ET POLISSAGE



DISQUE A LAMELLES POLIFAN® PSF STEELOX

Pour des travaux de meulage universels et exigeants
 pouvoir d'enlèvement de matière agressif et bonne durée de vie
 abrasif : corindon zirconien Z
 matériaux pouvant être usinés : acier, acier inoxydable (INOX)
 applications : meulage de surface, usinage des cordons de soudure
 dimensions : 125 x 14 x 22,23 mm
 boîte de 10.



Code	Réf	Ø (mm)	Exécution	Grain	Vitesse max. d'utilisation (tr/min)	Conditionnement	Type d'abrasif	Prix € HT La boîte
9104967	444078	125	conique	60	12200	10	corindon zirconien Z	46,22
9104966	377338	125	conique	80	12200	10	corindon zirconien Z	46,22
9104968	377345	125	conique	40	12200	10	corindon zirconien Z	46,22



DISQUE A LAMELLES POLIFAN® SG ZIRKON-POWER STEELOX

Rendement d'enlèvement de matière très agressif
 très bonne durée de vie
 abrasif : corindon zirconien Z
 matériaux pouvant être usinés : acier, acier inoxydable (INOX)
 application : usinage de cordons de soudure, chanfreinage, ébavurage, meulage de surface
 boîte de 10.



Code	Réf	Ø (mm)	Exécution	Grain	Vitesse max. d'utilisation (tr/min)	Conditionnement	Type d'abrasif	Prix € HT La boîte
0203260	167939	125	conique	40	12200	10	corindon zirconien	73,99



DISQUE A LAMELLES CERAMIQUE CN 46640 Z

Grande agressivité
 enlèvement de matière très rapide et important
 grande durée de vie
 revêtement anti-échauffement PROCUT
 support toile synthétique très épaisse Z sur plateau fibre de verre
 matériaux pouvant être usinés : acier, acier inoxydable ou métaux non ferreux
 boîte de 10.



Code	Réf	Ø (mm)	Exécution	Grain	Conditionnement	Type d'abrasif	Prix € HT La boîte
0199839	6147442	125	plat	40	10	céramique	45,65
0199840	6147443	125	plat	60	10	céramique	45,65
0199841	6271293	125	plat	80	10	céramique	45,65
0199611	6254421	125	conique	40	10	céramique	45,65
0199612	6254422	125	conique	60	10	céramique	45,65
0199613	6254419	125	conique	80	10	céramique	45,65



DISQUE A LAMELLES POLIFAN® SGP ZIRKON-CURVE STEELOX

Forme radiale unique (PFR) pour l'usinage exigeant et difficile des soudures d'angle, grâce à la disposition spéciale des lamelles abrasives :
 - meulage agressif inégalé et enlèvement de matière élevé
 - ponçage précis et optimal de la géométrie des soudures d'angle
 - stabilité des outils pour des résultats de qualité supérieure
 - durée de vie exceptionnelle en usinage des soudures d'angle
 - utilisation optimale du matériau abrasif dans l'angle
 exécution SGP ZIRKON-CURVE pour des travaux de meulage exigeants et pour un pouvoir d'enlèvement de matière particulièrement important
 abrasif : grain corindon zirconien Z
 matériaux pouvant être usinés : acier, acier inoxydable (INOX)
 application : meulage des soudures d'angle, chanfreinage, ébavurage
 790151 : épaisseur 14 mm, pour soudure d'angle > 5 mm
 790175 : épaisseur 16 mm, pour soudure d'angle > 8 mm
 boîte de 10.



Code	Réf	Ø (mm)	Grain	Vitesse max. d'utilisation (tr/min)	Conditionnement	Type d'abrasif	Prix € HT La boîte
0187534	790151	125	40	12200	10	corindon zirconien	145,32
0187535	790175	125	40	12200	10	corindon zirconien	152,22

OUTILLAGE

ABRASIF

PONCAGE ET POLISSAGE



PLATEAU SUPPORT POUR DISQUE SEMI-FLEXIBLE

En caoutchouc
fixation M14.



Code	Réf	Ø (mm)	Type d'abrasif	Prix € UHT
0199574	6212-105.000	125	aucun	4,24
0199575	6218-105.000	180	aucun	7,15



DISQUE SEMI-FLEXIBLE PERFECT SIC

Support fibre renforcée semi-flexible indéchirable - liant à base de résine synthétique portant les grains abrasifs
tous travaux intensifs sur surfaces planes : polissage, ponçage, surfaçage, décapage
montage sur plateau support nécessaire - abrasif : carbure de silicium
matériaux pouvant être usinés : matériaux de construction, métaux non ferreux, résines
applications : nettoyage de coffrages pour béton, ponçage de la pierre, de l'aluminium et de résines
boîte de 5.



Code	Réf	Ø (mm)	Grain	Conditionnement	Type d'abrasif	Prix € HT La boîte
0199570	6122-106.000	125	60	5	carbure de silicium	16,50
0199572	6122-107.000	125	80	5	carbure de silicium	16,50
0199568	6122-103.000	125	36	5	carbure de silicium	16,50
0199571	6123-106.000	180	60	5	carbure de silicium	20,63
0199569	6123-103.000	180	36	5	carbure de silicium	20,63
0199573	6123-107.000	180	80	5	carbure de silicium	20,63



DISQUE FIBRE RB 314 FIBRE

Abrasif Corindon - support fibre x - distribution granulométrique fermée
longue durée de vie pour une application universelle en atelier
ébavurage, ponçage des cordons de soudure sur aciers au carbone et métaux non ferreux
dimensions : Ø 125 x 22 mm
boîte de 25.



Code	Réf	Ø (mm)	Grain	Conditionnement	Type d'abrasif	Prix € HT La boîte
0007660	50067	125	36	25	corindon	22,11
0007661	66338	125	60	25	corindon	18,18
0007662	91421	125	80	25	corindon	17,31



DISQUE FIBRE RB 414 X PROCUT

Abrasif zirconium - support fibre X
distribution fermée
haut pouvoir d'enlèvement
épaisseur 22 mm
couche de résine PROCUT additionnelle pour limitation de la température de ponçage
recommandé tout spécialement pour l'acier inox
pour travaux d'ébavurage, ponçage des cordons de soudure, nettoyage de la rouille, ponçage des vieilles couches de peinture
boîte de 25.



Code	Réf	Ø (mm)	Grain	Conditionnement	Type d'abrasif	Prix € HT La boîte
0199604	6006417	115	80	25	zirconium	21,86
0199603	6006416	115	60	25	zirconium	23,05
0192167	6006427	125	80	25	zirconium	24,23
0192166	6006426	125	60	25	zirconium	25,46
0199602	6006413	125	36	25	zirconium	27,73
0192164	6006423	125	36	25	zirconium	30,95
0199607	6006410	180	80	25	zirconium	45,98
0199606	6006409	180	60	25	zirconium	48,39
0199605	6006406	180	36	25	zirconium	58,20



OUTILLAGE

ABRASIF

PONCAGE ET POLISSAGE



DISQUE FIBRE CERAMIQUE 456 FIBRE - PROCUT

Abrasif céramique à haut pouvoir tranchant

support fibre x

distribution fermée

haut pouvoir d'enlèvement

résine PROCUT additionnelle pour réduction de la température lors du ponçage

longue durée de vie

support fibre très rigide et stable

pour travaux d'ébavurage, ponçage des cordons de soudure, nettoyage et enlèvement de la rouille, ponçage des vieilles couches de peinture, réparation des tôles

dimensions : Ø 125 x 22 mm

boîte de 25.



Code	Réf	Ø (mm)	Grain	Conditionnement	Type d'abrasif	Prix € HT La boîte
0199610	6177311	125	80	25	céramique	30,28
0199609	6170357	125	60	25	céramique	31,82
0199608	6178350	125	36	25	céramique	38,68



PLATEAU POUR SUPPORT DISQUE FIBRE

Plateau support caoutchouc rigide pour une utilisation universelle

insert métal au centre pour un bon maintien du plateau

alésage 22 mm pour fixation M14.



Code	Réf	Ø (mm)	Type d'abrasif	Prix € UHT
10016431	34762	120	aucun	13,52



DISQUE FIBRE COMBICLICK GRAIN CERAMIQUE CO-COOL

Abrasif : grain céramique CO-COOL

augmentation du pouvoir d'enlèvement de matière jusqu'à 25 %

réduction de la température des outils jusqu'à 30 %

allongement de la durée de vie et amélioration du taux d'utilisation du produit abrasif jusqu'à 30 %

grande souplesse et flexibilité

meulage agressif, enlèvement de matière très élevé sur matériaux durs de mauvaise thermoconductivité

recommandé pour des applications sur inox et métaux non ferreux durs

vitesse maxi admise : 12 200 tr/min

à combiner avec plateaux supports COMBICLICK pour optimiser sa durée de vie et son efficacité (changement rapide du disque et refroidissement accru de l'abrasif et de la pièce usinée)

boîte de 25.



Code	Réf	Ø (mm)	Grain	Conditionnement	Type d'abrasif	Prix € HT La boîte
0180715	722503	125	80	25	céramique	73,21
0180714	722497	125	60	25	céramique	80,47
0180712	722473	125	36	25	céramique	117,70
0180711	722442	125	24	25	céramique	134,64



PLATEAU POUR COMBICLICK CC-GT115-125 M14

Adaptable à toutes meuleuses d'angle courantes

géométrie des fentes d'aération assurant un débit d'air élevé réduisant les contraintes thermiques imposées au produit abrasif et à la pièce usinée

système de serrage breveté réduisant au maximum la durée nécessaire au changement d'outils.



Code	Réf	Ø (mm)	Vitesse max. d'utilisation (tr/min)	Attachement	Type d'abrasif	Prix € UHT
0171473	725764	115 - 125	13300	M14	aucun	48,40



DISQUE PAPIER AUTO-AGGRIPANT "VC 153"

Abratif corindon supérieur à haut pouvoir tranchant
support papier E (papier fort avec bonne stabilité périphérique)
distribution granulométrique fermée
bon enlèvement de matière même sous faible pression
utilisation universelle sur bois, enduits, laques, métaux
vendu par boîte de 50 jusqu'au grain 80 et par 100 au delà.

Code	Réf	Ø (mm)	Nombre de trous	Grain	Conditionnement	Type d'abrasif	Prix € HT La boîte
0007641	6128362	125	8	40	50	corindon	30,27
0007642	6128363	125	8	60	50	corindon	26,31
0007643	6119305	125	8	80	50	corindon	23,54
0007636	6128364	125	8	100	100	corindon	44,32
0007637	6119306	125	8	120	100	corindon	44,32
0007638	6119307	125	8	150	100	corindon	44,32
0007639	6119308	125	8	180	100	corindon	44,32
0199589	6116342	125	non perforé	40	50	corindon	30,27
0199590	6116345	125	non perforé	60	50	corindon	26,31
0199591	6116346	125	non perforé	80	50	corindon	23,54
0199592	6116332	125	non perforé	100	100	corindon	44,32
0199593	6116348	125	non perforé	120	100	corindon	44,32
0199594	6116349	125	non perforé	150	100	corindon	44,32
0199595	6116336	125	non perforé	180	100	corindon	44,32
9116677	6119729	150	6	40	50	corindon	35,81
9116678	6119731	150	6	60	50	corindon	31,69
9116679	6121095	150	6	80	50	corindon	28,80
9116669	6126103	150	6	100	100	corindon	54,17
9116673	6119732	150	6	120	100	corindon	54,17
9116674	6119309	150	6	150	100	corindon	54,17
9116675	6119310	150	6	180	100	corindon	54,17
9116676	6128255	150	6	220	100	corindon	54,17
0166978	6119893	150	8 + 1	40	50	corindon	35,81
0166979	6116550	150	8 + 1	60	50	corindon	31,69
0016956	6123081	150	8 + 1	80	50	corindon	28,80
0016952	6116601	150	8 + 1	100	100	corindon	54,17
0016953	6121240	150	8 + 1	120	100	corindon	54,17
0016957	6120756	150	8 + 1	150	100	corindon	54,17
0016954	6121238	150	8 + 1	180	100	corindon	54,17
0016955	6117086	150	8 + 1	220	100	corindon	54,17
10002068	6251410	150	17	40	50	corindon	35,81
10002069	6252744	150	17	60	50	corindon	31,69
10002070	6252745	150	17	80	50	corindon	28,80
10002071	6252747	150	17	120	100	corindon	54,17
10002072	6252749	150	17	180	100	corindon	54,17
9122107	6126686	150	non perforé	40	50	corindon	35,81
9122108	6115300	150	non perforé	60	50	corindon	31,69
9122109	6116338	150	non perforé	80	50	corindon	28,80
9122102	6116339	150	non perforé	100	100	corindon	54,17
9122103	6116343	150	non perforé	120	100	corindon	54,17
9122104	6116347	150	non perforé	150	100	corindon	54,17
9122105	6119477	150	non perforé	180	100	corindon	54,17
9122106	6115401	150	non perforé	220	100	corindon	54,17



OUTILLAGE

ABRASIF
PONÇAGE ET POLISSAGE



DISQUE PAPIER AUTO-AGRIPPANT «VC154» LONGLIFE MULTIHOLE

Abrasif corindon semi-friable tranchant
support papier B latexé assurant une excellente adaptation aux formes complexes
distribution granulométrique semi ouverte
faible encrassement, rendement élevé et régulier
bonne résistance à l'usure

multi-trous : réduit la température de ponçage et améliore l'aspiration
très approprié au ponçage des apprêts, bois, composite et approprié au ponçage des métaux dans les milieux : automobiles, yachting, aéronautique, industriels ...
dimensions : Ø 150 mm - boîte de 100 (sauf grain 80 par 50).



Code	Réf	Ø (mm)	Nombre de trous	Grain	Conditionnement	Type d'abrasif	Prix € HT La boîte
0192157	6213272	150	multi-trous	80	50	corindon	33,86
0192161	6212982	150	multi-trous	240	100	corindon	63,73
0192162	6213278	150	multi-trous	320	100	corindon	63,73
0192160	6213275	150	multi-trous	180	100	corindon	63,73
0192163	6213280	150	multi-trous	400	100	corindon	63,73
0192158	6213274	150	multi-trous	120	100	corindon	63,73
0199596	6257049	150	multi-trous	600	100	corindon	63,73

DISQUE PAPIER AUTO AGRIPANT «VC152» GIRAFE MULTIHOLE

Disque papier auto-agrippant - abrasif corindon
structure ouverte - pour ponçage des murs et des plafonds
perçage multitrous - s'adapte à toutes les machines «Girafe»
gr 40 à 60 : support papier D, dos velours
gr 80 et + : support papier C, dos velours
boîte de 50.



Code	Réf	Ø (mm)	Nombre de trous	Grain	Conditionnement	Type d'abrasif	Prix € HT La boîte
10007901	6413120	225	multi-trous	100	50	corindon	53,86
10007902	6412522	225	multi-trous	120	50	corindon	53,86
10007900	6412521	225	multi-trous	80	50	corindon	57,49
10007903	6412529	225	multi-trous	150	50	corindon	53,86
10007899	6412528	225	multi-trous	60	50	corindon	61,83
10007904	6412531	225	multi-trous	220	50	corindon	53,86

PLATEAU SUPPORT POUR DISQUE AUTO-AGRIPPANT

Plateau mousse MEDIUM
bord biseautés.



Code	Réf	Ø (mm)	Nombre de trous	Attachement	Type d'abrasif	Prix € UHT
0199597	6093577	123	non perforé	5/16» UNF	aucun	35,21
0199598	6151581	123	8	5/16» UNF	aucun	36,98
0199599	6002347	147	non perforé	5/16» UNF	aucun	40,36
0199600	6019518	147	6	5/16» UNF	aucun	45,59
0199601	6093578	147	8 + 1	M8	aucun	53,97

PLATEAU UNIVERSEL MULTIHOLE MEDIUM

Plateau mousse densité medium
bords biseautés
pour disque multihole auto-agrippant
perforation multi trous
attachement 5/16» et M8.



Code	Réf	Ø (mm)	Nombre de trous	Type d'abrasif	Prix € UHT
10002073	6415180	123	multi-trous	aucun	49,11
10000931	6389957	147	multi-trous	aucun	54,62

BANDE

BANDE POUR PONCEUSE PORTATIVE HSB-RB32220

Support toile X (rigidité moyenne) - abrasif corindon
distribution granulométrique semi ouverte - joint meulé
idéale sur tous types de bois durs et tendres mais également sur métaux
grand mordant des grains et haut pouvoir d'enlèvement
excellente adhérence des grains
décapage d'ancienne peinture, ponçage de surface plane dégrossissage...
boîte de 10.

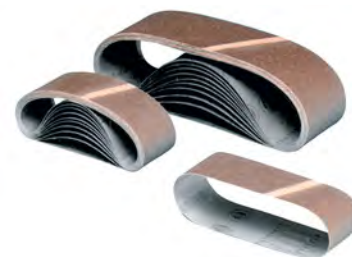

Code	Réf	Largeur (mm)	Longueur (mm)	Grain	Type d'abrasif	Prix € HT La boîte
0112530	329	75	533	40	corindon	18,60
0112531	337	75	533	60	corindon	17,39
0112532	8338	75	533	80	corindon	16,77
0112533	19860	75	533	100	corindon	16,40
0112534	1597	75	533	120	corindon	16,40
9115096	19933	100	610	40	corindon	26,33
9115097	19941	100	610	60	corindon	24,61
9115098	19968	100	610	80	corindon	23,73
9115099	19992	100	610	100	corindon	23,06
9115095	20001	100	610	120	corindon	23,06

BANDE POUR LIMEUSE PORTATIVE RB 37710

Support toile XY - abrasif oxyde d'aluminium
distribution granulométrique fermée - haut pouvoir et enlèvement
excellente adhérence des grains - support résistant au déchirement
utilisation universelle - ponçage des surfaces difficiles à atteindre, dégrossissage, ébavurage des cordons de soudure, ponçage des courbes...
boîte de 50.



Code	Réf	Largeur (mm)	Longueur (mm)	Grain	Type d'abrasif	Prix € HT La boîte
0199615	6108042	9	533	40	oxyde d'aluminium	41,70
0199618	6102621	13	533	40	oxyde d'aluminium	41,70
0199621	6157248	15	475	40	oxyde d'aluminium	40,50
0199616	6104770	9	533	60	oxyde d'aluminium	40,33
0199619	6131644	13	533	60	oxyde d'aluminium	40,33
0199622	6162257	15	475	60	oxyde d'aluminium	39,29
0199617	6104120	9	533	80	oxyde d'aluminium	39,87
0199620	6154502	13	533	80	oxyde d'aluminium	39,87
0199623	6149608	15	475	80	oxyde d'aluminium	38,88

BANDE POUR MACHINE STATIONNAIRE RB 480 24 YX

Support mélange coton-polyester semi flexible, très résistant XY
abrasif zirconium à haut rendement - distribution granulométrique fermée
très résistante au déchirement et haut pouvoir de coupe
support imperméable résistant aux lubrifiants et aux émulsions
recommandé tout spécialement pour l'acier inox
pour enlèvement des bavures, ébavurage des cordons de soudure, dégrossissage de pièces acier, inox, métaux non ferreux et fonte y compris cylindriques.
boîte de 10.



Code	Réf	Largeur (mm)	Longueur (mm)	Grain	Type d'abrasif	Prix € HT La boîte
0192145	6051070	75	2000	40	zirconium	82,57
0192153	6129139	100	1000	40	zirconium	66,09
0192146	6051071	75	2000	60	zirconium	73,96
0192154	6081124	100	1000	60	zirconium	60,87
0192147	6051072	75	2000	80	zirconium	69,66
0192155	6133422	100	1000	80	zirconium	58,11



OUTILLAGE

ABRASIF
PONÇAGE ET POLISSAGE

ROUE



ROUE A LAMELLES CORINDON SUR TIGE RB 322 20

Abrasif : corindon
support toile X
distribution fermée
haut degré abrasif et haut pouvoir d'enlèvement
grande adaptabilité grâce à la flexibilité des lamelles
utilisation universelle
pour le ponçage de formes, le travail sur cordons de soudure et défauts
Ø de tige : 6 mm
boîte de 10.



Code	Réf	Grain	Ø (mm)	Hauteur (mm)	Ø de tige (mm)	Type d'abrasif	Prix € HT La boîte
0192168	6146923	40	30	15	6,00	corindon	25,82
0192169	6146924	60	30	15	6,00	corindon	25,82
0192170	6146925	80	30	15	6,00	corindon	25,82
0199632	6146811	40	40	20	6,00	corindon	31,85
0199633	6146812	60	40	20	6,00	corindon	31,85
0199634	6146813	80	40	20	6,00	corindon	31,85
0192172	6147365	40	60	30	6,00	corindon	43,19
0192173	6147366	60	60	30	6,00	corindon	43,19
0192174	6147367	80	60	30	6,00	corindon	43,19
0192175	6147368	120	60	30	6,00	corindon	43,19
0192176	6147233	40	80	30	6,00	corindon	63,97
0192177	6147234	60	80	30	6,00	corindon	63,97
0192178	6147235	80	80	30	6,00	corindon	63,97

BROSSE



BROSSE METALLIQUE UNIVERSELLE

Manche bois, 4 rangs.



Code	Réf	Matériau de garnissage	Prix € UHT
0200303	514.0046	acier	2,02
0200304	514.0043	inox	3,46



BROSSE METALLIQUE STANDARD 4 RANGS

Sortie 30 mm
support 280 x 35 mm.



Code	Réf	Matériau de garnissage	Prix € UHT
0014501	32SP4	acier trempé plat	3,71
0014405	32SR4	acier rond	2,52



BROSSE A MANCHE ACIER ROND 4 RANGS

Sortie 25 mm
support 185 x 50 mm.



Code	Réf	Matériau de garnissage	Prix € UHT
0200022	32SE4	acier rond	2,46



BROSSE A MANCHE ACIER ROND 5 RANGS

Sortie 30 mm
support 280 x 40 mm.



Code	Réf	Matériau de garnissage	Prix € UHT
0200023	32SR5	acier rond	3,72

OUTILLAGE

ABRASIF

PONCAGE ET POLISSAGE



BROSSE A MANCHE INOX 280X35MM

Sortie : 30 mm
support : 280 x 35 mm.

Code	Réf	Matériau de garnissage	Prix € UHT
0014504	3214	inox rond	8,21



BROSSE SKRIB LAITON

Brosse convexe 1 rang
sortie 25 mm.

Code	Réf	Matériau de garnissage	Prix € UHT
0198831	8SPIVL	laiton	6,78



BROSSE SKRIB INOX

Brosse convexe 1 rang
sortie 25 mm
support 260 x 15 mm.

Code	Réf	Matériau de garnissage	Prix € UHT
0023666	8SPIVI	inox	6,56



BROSSE A BOUGIE

Brosse 3 rangs, manche plastique
sortie 20 mm
support 180 x 20 mm.

Code	Réf	Matériau de garnissage	Prix € UHT
0023665	34AD	acier dur	1,28
0200021	34I	inox	3,05
0014507	34L	laiton	2,89



BROSSE SPID ACIER LAITON 15X260MM

Brosse convexe 1 rang
sortie 25 mm
support 260 x 15 mm.

Code	Réf	Matériau de garnissage	Prix € UHT
0014506	8SPIV	acier laiton	3,08



BROSSE A BIJOUX

4 rangs, manche en bois
sortie : 17 mm
support : 225 x 17 mm.

Code	Réf	Matériau de garnissage	Epaisseur de fil (mm)	Prix € UHT
0014510	8BJL	laiton	0,15 mm	9,18





OUTILLAGE

OUTILS COUPANTS PERÇAGE

METAUX

Phantom



FORET QUEUE CYLINDRIQUE HSS TAILLE-MEULE «11.150» (BLISTER)

Très appropriés : aciers alliés ou faiblement alliés, aciers non alliés
appropriés : acier inoxydables, fontes, alliages d'aluminium, cuivre, plastiques
affûtage : pointe en croix
angle de pointe : 118° - type d'hélice : standard (N)
tolérance : H8 - traitement : vaporisé.

Code	Réf	Ø (mm)	Longueur utile (mm)	Longueur totale (mm)	Conditionnement	Prix € UHT
10013959	114500100B	1	12	34	2	3,92
10013958	114500150B	1,5	18	40	2	4,24
10013957	114500200B	2	24	49	2	3,80
10013956	114500250B	2,5	30	57	2	3,27
10013955	114500300B	3	33	61	2	4,14
10013954	114500330B	3,3	36	65	2	4,49
10013953	114500350B	3,5	39	70	2	4,14
10013952	114500400B	4	43	76	2	4,30
10013951	114500420B	4,2	43	75	1	2,82
10013950	114500450B	4,5	47	80	1	2,70
10013949	114500500B	5	52	86	1	3,05
10013948	114500550B	5,5	57	93	1	3,28
10013947	114500600B	6	57	93	1	3,57
10013946	114500650B	6,5	69	109	1	4,07
10013945	114500680B	6,8	63	101	1	5,39
10013944	114500700B	7	69	109	1	4,52
10013943	114500750B	7,5	69	109	1	4,92
10013942	114500800B	8	75	117	1	5,81
10013941	114500850B	8,5	75	117	1	6,34
10013940	114500900B	9	81	125	1	7,37
10013939	114500950B	9,5	81	125	1	8,04
10013938	114501000B	10	87	133	1	8,79
10013937	114501020B	10,2	87	133	1	11,42
10013936	114501050B	10,5	87	133	1	9,50
10013935	114501100B	11	94	142	1	9,72
10013934	114501150B	11,5	94	142	1	10,26
10013933	114501200B	12	101	151	1	12,49
10013932	114501250B	12,5	101	151	1	13,32
10013931	114501300B	13,0	101	151	1	13,78

Phantom



FORET ETAGE QUEUE 3 MEPLATS HSS GOUJURE HELICOIDALE (BLISTER)

Très appropriés : aciers alliés, faiblement alliés ou non alliés, inox
appropriés : fontes, alliages d'aluminium, cuivre et PVC
goujure hélicoïdale - surface nitrurée - 3 méplats
affûtage en croix - angle de pointe 118°.

Code	Réf	Ø (mm)	Longueur utile (mm)	Longueur totale (mm)	Ø de queue (mm)	Nombre d'étages	Coffret (oui/non)	Prix € UHT
10013927	441300100B	4 - 6 - 8 - 10 - 12	5	65	8	5	non	26,55
10013928	441300200B	4 - 6 - 8 - 10 - 12 - 14 - 16 - 18 - 20	5	75	10	9	non	40,42
10013926	441300300B	6 - 8 - 10 - 12 - 14 - 16 - 18 - 20 - 22 - 24 - 26 - 28 - 30	5	98	13	13	non	67,56

Phantom

FORET ETAGE QUEUE 3 MEPLATS HSS GOUJURE HELICOIDALE (COFFRET DE 3)



Très appropriés : aciers alliés, aciers non alliés et faiblement alliés, inox
appropriés : fontes, alliages d'aluminium, cuivres, et plastiques
goujure hélicoïdale - surface nitrurée
coupe à droite - Ø 1 (M4-M12) 2 (M4-M20) 3 (M6-M30)
en coffret plastique.

Code	Réf	Ø (mm)	Coffret (oui/non)	Composition du coffret	Prix € UHT
10013929	494131000	1 (M4-M12) 2 (M4-M20) 3 (M6-M30)	oui	3 pièces	130,18

ERKO
TOGETHER WE CUT



FORET ETAGE QUEUE 3 MEPLATS HSS M35 COBALT «ALTIUM»

Applications : acier, inox, non ferreux, PVC
6 outils différents pour percer des diamètres 4 à 40 mm
idéal pour élargir un trou parfaitement centré sur le premier
étages de 5 mm pour percer des tubes jusqu'à 5 mm d'épaisseur
emmanchement de 8 et 10 mm, compatibles avec les mandrins standards et visseuses
ébavurage inutile - tête auto-centreuse
double goujure (évacuation rapide des copeaux)
HSS M35 cobalt (dureté extrême)
revêtement ALTIUM (grande longévité).

Code	Réf	Ø (mm)	Longueur utile (mm)	Longueur totale (mm)	Ø de queue (mm)	Coffret (oui/non)	Prix € UHT
10013892	49002	6-8-10-12-14-16-18	5	45	10	non	79,81
10013893	49003	14-16-18-20-22-24-25	5	45	10	non	113,34
10013894	49004	5-7,5-10,5-12,5-15,2-18,6-20,4-22,5-25,5-28,3	5	60	10	non	152,36
10013895	49006	6-11-17-23-29-30-31-32-33-34-35-36-37-38-39-40	5	90	10	non	291,44

FISCH

FORETS HSS COURT QUEUE 6 PANS 3 A 10 MM (COFFRET DE 6)

Applications : acier, métaux non ferreux, plastiques
affûtage : pointe à croix
vitesse de rotation : 500- 2500 t/min
queue : 6 pans 1/4°.



Code	Réf	Ø (mm)	Coffret (oui/non)	Composition du coffret	Prix € UHT
10012886	013ME0006K	3-4-5-6-8-10	oui	6 pièces	67,05

OUTILLAGE

OUTILS COUPANTS PERÇAGE



FORET HSS LAMINES STANDARD (COFFRET DE 25)

Applications : aciers alliés, aciers non alliés ou faiblement alliés, fonte graphite laminaire et fonte graphite sphéroïdale -
affûtage : classique
angle de pointe 118° - goujure : type N.
Conforme à la norme DIN 338.



Code	Réf	Ø (mm)	Coffret (oui/non)	Composition du coffret	Prix € UHT
0187121	776D	1 à 13 par 0,5	oui	25 pièces	60,48



FORET A QUEUE CYLINDRIQUE HSS MEULE PRO DUO (COFFRET 10)

Applications : aciers alliés, aciers non alliés ou faiblement alliés, fonte graphite laminaire et fonte graphite sphéroïdale
affûtage : pointe en croix - angle de pointe : 118°
goujure : type N.



Code	Réf	Ø (mm)	Coffret (oui/non)	Composition du coffret	Prix € UHT
0187120	718C	1 à 10 par 1	oui	10 pièces	32,73



FORET QUEUE CYLINDRIQUE HSS PRO (EN COFFRET)

Applications : acier, zamac, bronze, graphite
angle de pointe 118°
goujure : type N
conditionnement : coffret métal.



Code	Réf	Ø (mm)	Coffret (oui/non)	Composition du coffret	Prix € UHT
0165068	745D	1 à 10 par 0,5	oui	19 pièces	54,42
0165069	747D	1 à 13 par 0,5	oui	25 pièces	79,38



FORET QUEUE CYLINDRIQUE HSS TAILLE-MEULE «11.450»

Très appropriés : aciers alliés ou faiblement alliés, aciers non alliés
appropriés : acier inoxydables, fontes, alliages d'aluminium, cuivre, plastiques
affûtage : pointe en croix - angle de pointe : 118° - type d'hélice : standard (N)
tolérance : H8 - traitement : vaporisé.
conforme à la norme DIN388



Code	Réf	Ø (mm)	Coffret (oui/non)	Composition du coffret	Prix € UHT
10013971	191451000	de 1 à 10 par 0,5	oui	19 pièces	75,93
10013970	191451300	de 1 à 13 par 0,5	oui	25 pièces	137,48



FORETS QUEUE CYLINDRE HSS TAILLE-MEULE «11.450» (COFFRET DE 25)

Très appropriés : aciers alliés ou faiblement alliés, aciers non alliés
appropriés : acier inoxydables, fontes, alliages d'aluminium, cuivre, plastiques
affûtage : pointe en croix
angle de pointe : 118°
type d'hélice : standard (N)
tolérance : H8
traitement : vaporisé
Ø de 1 à 10 mm par 0,5 mm + 3,3 - 4,2 - 6,8 - 10,2 mm.



Code	Réf	Ø (mm)	Coffret (oui/non)	Composition du coffret	Prix € UHT
10013960	191451150	de 1 à 10 par 0,5 + 3,3 - 4,2 - 6,8 - 10,2	oui	25 pièces	94,70



FORET QUEUE CYLINDRIQUE HSS COBALT 5% «11.500» (COFFRET)

Très appropriés : aciers alliés, faiblement alliés ou non alliés, inox
appropriés : fontes, cuivres, alliages d'aluminium
affûtage : pointe en croix
angle de pointe : 135°
type d'hélice : standard (N)
tolérance : H8.



Code	Réf	Ø (mm)	Coffret (oui/non)	Composition du coffret	Prix € UHT
10013969	191501300	de 1 à 13 par 0,5	oui	25 pièces	212,35



FORET A QUEUE CYLINDRIQUE HSS G3 (EN COFFRET)

Applications : acier, inox, zamac, bronze, graphite
affûtage : pointe en croix
angle d'hélice/angle de pointe : 35°/135°
tolérance : H8
goujure : type S (meilleure évacuation des copeaux)
revêtement : multi-couches (barrière thermique).



Code	Réf	Ø (mm)	Coffret (oui/non)	Composition du coffret	Prix € UHT
0165041	705D	1 à 10 par 0,5	oui	19 pièces	112,50
0165042	706D	1 à 13 par 0,5	oui	25 pièces	229,52



OUTILLAGE

OUTILS COUPANTS PERÇAGE

BOIS



MECHE A BOIS 3 POINTES QUEUE CYLINDRIQUE

En acier, avec une pointe de centrage et 2 couteaux traçoirs
Pour le perçage dans du bois tendre, simple et avantageux
Utilisable avec un fraiseur
Vitesse de rotation : 1500 t/min.

Code	Réf	Ø (mm)	Longueur utile (mm)	Longueur totale (mm)	Coffret (oui/non)	Prix € UHT
0010646	01200300	3	30	61	non	2,30
0010647	01200400	4	40	75	non	2,30
0010648	01200500	5	50	86	non	2,42
0010649	01200600	6	60	93	non	2,42
0010651	01200800	8	80	117	non	2,88
0010653	01201000	10	90	133	non	3,62
10016335	01200900	9	80	125	non	3,28



MECHE A BOIS PLATE A QUEUE 6 PANS

Convient à tous les types de bois
Capacité de coupe élevée grâce au couteau robuste
Réaffutage facile
Queue 6 pans 1/4»
Permet un perçage propre et précis.

Code	Réf	Ø (mm)	Longueur utile (mm)	Longueur totale (mm)	Coffret (oui/non)	Prix € UHT
0010665	053001200	12	110	150	non	3,94
0010667	053001400	14	110	150	non	4,11
0010668	053001600	16	110	150	non	4,11
0010669	053001800	18	110	150	non	4,31
0010670	053002000	20	110	150	non	4,66



MECHE A BOIS A SPIRALE UNIQUE RECTIFIEE QUEUE 6 PANS

Permet le perçage de trous profonds dans les poutres et les chevrons
Egalement utilisée par l'industrie navale, pour le perçage des traverses de chemin de fer
Queue hexagonale
traçoir pour coupe net et sans bavure, auto-perçante
système modulaire permettant d'adapter un fraiseur à fond plat pour noyer la tête de boulon en une seule opération.

Code	Réf	Ø (mm)	Longueur utile (mm)	Longueur totale (mm)	Coffret (oui/non)	Prix € UHT
0010618	0084060235	6	165	235	non	13,82
0010619	0084080235	8	165	235	non	13,82
0010620	0084100235	10	165	235	non	14,09
0010621	0084120235	12	165	235	non	15,56
0010622	0084140235	14	165	235	non	16,18
10010759	0084140460	14	390	460	non	32,89
0010623	0084160235	16	165	235	non	18,00
10010760	0084160460	16	390	460	non	36,31
10010762	0084180460	18	390	460	non	37,84
10010763	0084200460	20	390	460	non	41,86



MECHE FORSTNER WAVE CUTTER

Applications: bois tendre ou dur
pour le perçage de trous précis à cote constante, de demi-lune ainsi que trous en biais
coupe ondulée brevetée «Wave Cutter» évitant l'échauffement
pointe de centrage
2 traçoirs, 2 coupes dégageuses
queue 3 pans décollée de longueur 30 mm.



Code	Réf	Ø (mm)	Longueur utile (mm)	Longueur totale (mm)	Coffret (oui/non)	Prix € UHT
10010751	031701500	15	60	90	non	24,44
10010752	031702000	20	60	90	non	27,17
10010753	031702500	25	60	90	non	30,42
10010754	031703000	30	60	90	non	34,19
10010755	031703500	35	60	90	non	40,28



RALLONGE MECHE BOIS PLATE

Attachement : hexagonale
longueur totale : 270 mm.



Code	Réf	Longueur totale (mm)	Coffret (oui/non)	Prix € UHT
0187122	906	270	non	30,19



ADAPTATEUR SDS+ POUR MECHE A HELICE QUEUE HEXAGONALE

En acier,
pour queue 6-pans Ø 12 mm.
permet d'adapter les mèches sur des machines à emmanchement ou SDS.



Code	Réf	Ø (mm)	Longueur totale (mm)	Coffret (oui/non)	Prix € UHT
10012891	6290084/0088	12	100	non	49,36



FRAISOIR A FOND PLAT 50 X 12 MM

Dispose d'une vis permettant de fixer le fraiseur sur l'empreinte de la mèche.
permet de noyer les têtes de boulons, rondelles et écrous en une seule opération
vitesse de rotation : 500-1000 tr/min
équipé de 2 couteaux et d'une coupe périphérique ondulé
hauteur totale/utile (mm) : 38/17.



Code	Réf	Ø (mm)	Coffret (oui/non)	Prix € UHT
10012890	063ASW12050	50 x 12	non	92,00



BUTEES DE PERÇAGE Ø4 A 10MM (BLISTER DE 5)

Partie extérieure en PVC, intérieur en métal
fixation sur foret à l'aide d'une vis à six pans creux
pour un réglage précis de la profondeur de perçage, sur les mèches à hélice et à façonner, les forets bois et métaux
n'empêche pas l'évacuation des copeaux et ne laisse pas de trace sur le support
composition : Ø 4 à 10 mm.



Code	Réf	Ø (mm)	Coffret (oui/non)	Prix € UHT
10010757	973J5005SET	4 à 10	non	62,01

OUTILLAGE

OUTILS COUPANTS PERÇAGE



BUTEE MECHE FORSTNER (4 BAGUES + PINCE DE MONTAGE)

4 douille guide pour mèches Ø 15-50 pour le perçage de trous borgnes avec mèches Forstner et Wave Cutter butée de profondeur débrayable en PVC roulement à billes intégré et centreurs interchangeables en acier permet un perçage à profondeur précise et constante - pince de montage incluse.

Code	Réf	Ø (mm)	Coffret (oui/non)	Composition du coffret	Prix € UHT
10012884	973FSET	8 à 14	oui	5 pièces	86,25



MECHE BOIS TETE EXTENSIBLE

Applications : bois dur, tendre et panneaux dérivés bois Ø 15 à 45 mm longueur totale : 122 mm.

Code	Réf	Ø (mm)	Longueur totale (mm)	Coffret (oui/non)	Prix € UHT
0187123	908	15 à 45	122	non	56,30



MECHE A BOIS A TETE EXTENSIBLE PRO (15-45MM)

En acier, mèche réglable, queue cylindrique avec 3 méplats et couteaux interchangeables Pour un perçage facile et rapide dans du pin, du hêtre, du chêne Ø 15 à 45 mm.

Code	Réf	Ø (mm)	Longueur totale (mm)	Coffret (oui/non)	Prix € UHT
10010768	051215-045	15-45	130	non	34,44



MECHE A BOIS A TETE EXTENSIBLE STD (22-76MM)

Mèche réglable - toutes les pièces sont en acier trempé couteaux interchangeables - queue cylindrique avec 3 méplats pour un perçage facile, rapide et précis, à cote constante dans des bois tendres Ø 22 à 76 mm.

Code	Réf	Ø (mm)	Longueur totale (mm)	Coffret (oui/non)	Prix € UHT
10010769	051222-075	22-76	190	non	46,84



FORET ET FRAISOIRS D 3-6 (COFFRET)

Coffret plastique comprenant 4 fraises sans queue à 90° pour tête de vis en HSS de diamètre 3, 4, 5, et 6 mm avec les forets bois correspondants permet de fraiser en une seule passe l'emplacement de la tête de vis en utilisant le fraiseur à l'envers, il fait office de butée de perçage vitesse de rotation : 1500-3000 tr/min.

Code	Réf	Ø (mm)	Coffret (oui/non)	Prix € UHT
1043892	06391204K	3 à 6	oui	77,34



FORET ETAGE + FRAISE TAMPON (COFFRET POUR LAME DE TERRASSE)

Spécial lame de terrasse composition :

- 4 forets bois pour pré-perçage des lames Ø 4 - 4,5 - 5 - 6 mm
- 1 fraiseur réglable en alliage acier chrome
- 1 butée de profondeur mobile en PVC de haute qualité, évitant les traces lors du contact avec le support
- 1 clé de serrage 6 pans pour fixation du fraiseur et de la butée
- 4 embouts Torx 15 - 20 - 25 - 30
- 1 fraise tampon.

Code	Réf	Ø (mm)	Coffret (oui/non)	Composition du coffret	Prix € UHT
10010756	01900007K01	4 à 6	oui	12 pièces	123,31



FRAISES A CHANFREINER HSS-E 10,4 A 20,5 MM (COFFRET 4)

En acier rapide HSS au Cobalt (C05), fraise conique à 90°, 3 coupes. permet de chanfreiner l'emplacement de la tête de vis travaille sans vibrations et sans bavures. convient presque à toutes les matières (bois, aluminium, tôle, inox...).

Code	Réf	Ø (mm)	Coffret (oui/non)	Composition du coffret	Prix € UHT
10012889	0606SET4HSE	10,4-12,4-16,5-20,5	oui	4 pièces	97,43



MECHE A BOIS COURTE QUEUE HEXAGONALE 3 A 10 MM (COFFRET)

Applications : tous types de bois, bois reconstitué, lamellé-collé, MDF et plexiglass utilisation avec un fraiseur vitesse de rotation : 500-2500 tr/min - pointe de centrage 2 couteaux, 2 traçoirs et double listel particulièrement adaptés aux travaux intensifs et perçage à cote constante composition : 6 mèches + adaptateur rapide.

Code	Réf	Ø (mm)	Emmanchement compatible	Coffret (oui/non)	Composition du coffret	Prix € UHT
10012888	013B6SET060	3-4-5-6-8-10	1/4	oui	7 pièces	64,75



MECHE BOIS 3 POINTES PRO (COFFRET 8)

Applications : bois dur, stratifié, bois tendre et contre plaqué pointe auto-centrante 2 arêtes de coupe, large listel poli attachement cylindrique composition : Ø 3 - 4 - 5 - 6 - 7 - 8 - 9 - 10 mm.

Code	Réf	Ø (mm)	Coffret (oui/non)	Composition du coffret	Prix € UHT
0187124	917B	3-4-5-6-7-8-9-10	oui	8 pièces	26,91



OUTILLAGE

OUTILS COUPANTS PERÇAGE



MECHE A BOIS 3 POINTES (COFFRET DE 8)

En acier, avec une pointe de centrage et 2 couteaux traçoirs pour le perçage dans du bois tendre, simple et avantageux vitesse de rotation : 1500 t/min utilisable avec un fraiseur.



Code	Réf	Ø (mm)	Coffret (oui/non)	Composition du coffret	Prix € UHT
10012892	01200008K	3-4-5-6-7-8-9-10	oui	8 pièces	22,45



MECHE BOIS 4 POINTES (COFFRET 5)

Application : composite et bois exotique, dur, tendre
pointe auto-centrante
3 arêtes de coupe
3 listels fins
attachement cylindrique
compositions : Ø 3 - 4 - 5 - 6 - 8 mm.



Code	Réf	Ø (mm)	Coffret (oui/non)	Composition du coffret	Prix € UHT
0143001	910D	3-4-5-6-8	oui	5 pièces	18,42



MECHE A BOIS HSS 4 POINTES QUEUE CYLINDRIQUE (COFFRET)

En acier HSS
pointe de centrage, 2 couteaux et 2 traçoirs
double listel pour une évacuation rapide des copeaux
utilisation : perçage de tous types de bois, durs, exotiques, tendus, recomposés, MDF, plexiglass
queue cylindrique
composition : Ø 1 à 13 mm par 0,5 mm.



Code	Réf	Ø (mm)	Coffret (oui/non)	Composition du coffret	Prix € UHT
10010767	013G0025K01	1 à 13 par 0,5	oui	25 pièces	97,81



MECHE RAPIDE 4 SPIRALES 14 A 22 MM + RALLONGE (COFFRET DE 6)

Caractéristiques : 4 spirales, 4 traçoirs & taillants, pinte vis, queue 6 pans 1/4»
Ø 14-16-18-20-22 mm + rallonge
pour un travail précis et rapide dans tout type de bois tendre, dur et stratifié.
évacuation rapide des copeaux réduisant la montée en température de l'outil.



Code	Réf	Ø (mm)	Coffret (oui/non)	Composition du coffret	Prix € UHT
10012885	0089S0006K	14 à 22	oui	6 pièces	61,58



MECHE PLATE QUICKLOCK (COFFRET 9)

Applications : bois tendre, dur, aggloméré, lamellé, contreplaqué, plaque, plaque de plâtre, stratifié
pour des perçages et façonnages rapides des gros diamètres
brise copeaux meulé
pointe de centrage rectifiée
acier haute résistance
axe renforcé
attachement hexagonal : Quicklock 6,35 mm
composition : Ø 14 - 16 - 18 - 20 - 22 - 24 - 26 - 28 - 30 mm.

Code	Réf	Ø (mm)	Coffret (oui/non)	Composition du coffret	Prix € UHT
0187125	925C	14-16-18-20-22-24-26-28-30	oui	9 pièces	42,79



MECHE BOIS PLATE (COFFRET DE 16)

Convient à tous types de bois
capacité de coupe élevée - réaffutage facile
queue 6 pans 1/4» (6.35 mm) longueur 40 mm
longueur utile/totale : 120/160 mm
composition : Ø 6 - 8 - 10 - 12 - 14 - 16 - 18 - 20 - 22 - 24 - 25 - 28 - 30 - 32 - 35 et 38 mm en coffret bois.

Code	Réf	Ø (mm)	Coffret (oui/non)	Composition du coffret	Prix € UHT
0005686	05300016K	6 à 38	oui	16 pièces	100,80



MECHE BOIS SPIRALE UNIQUE (COFFRET 5)

Applications : bois exotique, bois tendre, dur et stratifié
pointe fileté auto-centrante
affûtage de précision pour une coupe nette et propre
listel rectifié et poli
traitement thermique sur toute la longueur du foret
attachement hexagonal
coffret bois contenant : L 460 mm/Ø 12 - 14 - 16 - 18 - 20 mm.

Code	Réf	Ø (mm)	Coffret (oui/non)	Composition du coffret	Prix € UHT
0187126	913C	12 - 14 - 16 - 18 - 20	oui	5 pièces	164,74

OUTILLAGE

OUTILS COUPANTS PERÇAGE



MECHE BOIS SPIRALE UNIQUE EN COFFRET

Mèche à bois spirale unique queue 6 pans
application: bois de charpente
pointe fileté auto-perçante et traçoir pour coupe nette
empreinte pour fraiseur
queue hexagonale
livrée en coffret bois composé de 6 pièces.



Code	Réf	Ø (mm)	Longueur utile (mm)	Longueur totale (mm)	Coffret (oui/non)	Composition du coffret	Prix € UHT
10000925	00840006K235	6-8-10-12-14-16	165	235	oui	6 mèches	96,26
10016336	00840005K460	12-14-16-18-20	390	460	oui	5 mèches	189,18



MECHES A BOUCHONNER / FACONNER 15 A 35 MM (COFFRET DE 10)

Coffret de 10 outils comprenant :
5 mèches à bouchonner Ø 15-20-25-30-35 mm Queue Ø 13
5 mèches à façonner Ø 15-20-25-30-35 mm Queue Ø 8
à utiliser sur une perceuse fixe (à colonne)
application : en combinaison avec la mèche à façonner, la mèche à bouchonner permet d'éliminer les imperfections du bois (nœuds) et de réaliser des caches (clous, vis...).



Code	Réf	Ø (mm)	Coffret (oui/non)	Composition du coffret	Prix € UHT
10012887	973C03610K	15 à 35	oui	10 pièces	155,40



RENOI D'ANGLE PRO 75

Renvoi d'angle de perçage et de vissage
adaptation directement des outils ayant une queue 6 pans 6,35 mm
poignée positionnable pour droitiers et gauchers
utilisation jusqu'à 1500 tr/mn
utilisable avec forets bois à emmanchement 6,35 mm et avec des embouts de vissage
parfaitement adapté aux agenceurs, permet de percer proprement dans les endroits les plus difficiles d'accès.



Code	Réf	Longueur totale (mm)	Coffret (oui/non)	Prix € UHT
10010750	973PRO75F	140 x 50	non	142,92



OUTILLAGE

OUTILS COUPANTS PERCAGE



AUTRES MATERIAUX

FORET A QUEUE CYLINDRIQUE MEGA

Applications : béton, parpaing, brique, pierre, plâtre
plaquette carbure à affûtage semi positif
hélice fraisée en U
finition polie et goujure traitée anti-adhérence.



Code	Réf	Ø (mm)	Longueur utile (mm)	Longueur totale (mm)	Coffret (oui/non)	Prix € UHT
0009940	226D04	4	35	75	non	2,75
0009941	226D05	5	45	85	non	3,05
0009942	226D06	6	60	100	non	3,15
0009943	226D08	8	80	120	non	3,70
0009945	226D10	10	80	120	non	5,18
0009946	226D12	12	110	150	non	7,50
10008061	226D06L0200	6	160	200	non	7,34
10008063	226D08L0200	8	160	200	non	8,10
10008058	226D10L0200	10	160	200	non	9,68
10008059	226D12L0200	12	160	200	non	10,51

FORET A QUEUE CYLINDRIQUE MULTI-MATERIAUX

Applications : bois, faïence, surface vitrifiée, céramique, acier
plaquette carbure 118°
affûtage positif sur 4 faces (meilleure évacuation des copeaux)
hélice en S (moins d'échauffement).



Code	Réf	Ø (mm)	Longueur utile (mm)	Longueur totale (mm)	Coffret (oui/non)	Prix € UHT
0165247	215D05	5	50	85	non	6,51
0165248	215D06	6	60	100	non	7,50
0165249	215D08	8	72	120	non	8,24
0165250	215D10	10	72	120	non	9,27

FORET A QUEUE CYLINDRIQUE CERAMIK

Applications : céramique
plaquette carbure à haute ténacité
affûtage : coupe positive avec arêtes tonnelées et mouche de centrage
hélice en L.



Code	Réf	Ø (mm)	Longueur utile (mm)	Longueur totale (mm)	Coffret (oui/non)	Prix € UHT
0009956	245D06	6	60	100	non	5,64
0009958	245D08	8	72	120	non	6,66

FORET A QUEUE CYLINDRIQUE VERRE

Applications : verre non trempé, faïence, porcelaine, brique, marbre
hélice rapide avec cun pas étroit
plaquette carbure - affûtage : ogive
utilisation en faible vitesse de rotation avec liquide de refroidissement (eau).



Code	Réf	Ø (mm)	Longueur utile (mm)	Longueur totale (mm)	Coffret (oui/non)	Prix € UHT
0009964	400D05	5	40	80	non	8,12
0009966	400D06	6	40	80	non	8,79
0009967	400D08	8	60	100	non	9,95
0009969	400D10	10	60	100	non	14,85

FORET DIAMANTE BLUE-CERAM

Applications : carrelage jusqu'à classe 5, marbre, terre cuite, grès céram, grès émaillé, grès, émail
tête à 2 segments diamant
gorge d'extraction de la carotte
queue hexagonale 10 mm
utilisation avec perceuse nécessitant son refroidissement (par eau).



Code	Réf	Ø (mm)	Longueur utile (mm)	Longueur totale (mm)	Coffret (oui/non)	Prix € UHT
0165258	426D06	6	20	55	non	27,49
0165260	426D08	8	20	55	non	29,62
0165261	426D10	10	30	65	non	30,61
0165263	426D15	15	40	70	non	36,55
0165264	426D20	20	40	70	non	42,73
0165265	426D25	25	40	70	non	46,49



FORET MARTEAU TWISTER+ SDS

Applications : béton, pierre, parpaing, brique pleine
plaquette carbure 3 points
pointe de centrage géométrie «Z»

hélice à double taillage demi ronde et carrée pour une meilleure évacuation des poussières.

Code	Réf	Ø (mm)	Longueur utile (mm)	Longueur totale (mm)	Coffret (oui/non)	Prix € UHT
0187058	110D05L0110	5	50	110	non	4,11
0107946	110D06L0110	6	50	110	non	3,84
0107947	110D08L0110	8	50	110	non	4,10
0187059	110D05L0160	5	100	160	non	4,90
0107949	110D06L0160	6	100	160	non	4,00
0107950	110D08L0160	8	100	160	non	4,24
0107951	110D10L0160	10	100	160	non	5,22
0107952	110D12L0160	12	100	160	non	6,41
0107953	110D14L0160	14	100	160	non	10,58
0107955	110D06L0210	6	150	210	non	6,64
0107956	110D08L0210	8	150	210	non	5,80
0107957	110D10L0210	10	150	210	non	7,44
0107958	110D12L0210	12	150	210	non	9,16
0107959	110D14L0210	14	150	210	non	11,92
0187061	110D15L0210	15	150	210	non	14,41
0107960	110D16L0210	16	150	210	non	14,14
0107964	110D06L0260	6	200	260	non	10,69
0187060	110D06.5L0260	6,5	200	260	non	10,69
0107965	110D08L0260	8	200	260	non	8,49
0107966	110D10L0260	10	200	260	non	8,76
0107967	110D12L0260	12	200	260	non	11,45
0107968	110D14L0260	14	200	260	non	12,92
0107969	110D16L0260	16	200	260	non	15,38
0107970	110D18L0260	18	200	260	non	21,54
0107971	110D20L0260	20	200	260	non	32,85
0107972	110D22L0260	22	200	260	non	40,20
0107978	110D16L0310	16	250	310	non	18,58
0107984	110D12L0410	12	350	410	non	20,08
0107985	110D14L0410	14	350	410	non	22,35
0107986	110D16L0410	16	350	410	non	22,35
0107987	110D18L0410	18	350	410	non	32,47
0107988	110D20L0410	20	350	410	non	40,92
0107989	110D22L0410	22	350	410	non	50,61
0187062	110D25L0410	25	350	410	non	80,11

FORET MARTEAU SDS+ «TWISTER+» (BOITE DE 12)

Applications : béton, pierre, parpaing, brique pleine
plaquette carbure 3 points

pointe de centrage géométrie «Z»

hélice à double taillage demi ronde et carrée pour une meilleure évacuation des poussières
boîte de 12 forets identiques.

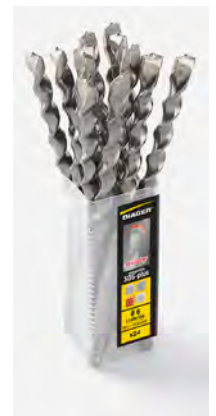

Code	Réf	Ø (mm)	Longueur utile (mm)	Longueur totale (mm)	Coffret (oui/non)	Prix € UHT
0191640	108LD06L0160	6	100	160	oui	39,65
0191641	108LD08L0110	8	50	110	oui	40,68
0191642	108LD08L0160	8	100	160	oui	40,46
0191643	108LD10L0160	10	100	160	oui	51,75



OUTILLAGE

OUTILS COUPANTS PERÇAGE



FORET MARTEAU SDS+ «BOOSTER +»

Applications : béton, béton armé, pierre, granit, brique pleine
plaquette carbure monobloc avec pointe auto-centrante
angle de plaquette 150°

3 points de contacts simultanés

hélice double taillage : demi-ronde et carrée

précision lors du démarrage du trou, trou parfaitement calibré, évacuation rapide des poussières.

Code	Réf	Ø (mm)	Longueur utile (mm)	Longueur totale (mm)	Coffret (oui/non)	Prix € UHT
0165416	113D05L0110	5	50	110	non	13,32
9103044	113D06L0110	6	50	110	non	12,32
9103045	113D08L0110	8	50	110	non	14,66
9103046	113D10L0110	10	50	110	non	16,57
0165417	113D05L0160	5	100	160	non	13,40
9103047	113D06L0160	6	100	160	non	12,33
0107919	113D07L0160	7	100	160	non	14,96
9103048	113D08L0160	8	100	160	non	15,32
9103049	113D10L0160	10	100	160	non	16,25
9103050	113D12L0160	12	100	160	non	18,16
0107921	113D14L0160	14	100	160	non	23,62
0107922	113D15L0160	15	100	160	non	25,81
9103051	113D06L0210	6	150	210	non	15,65
0165418	113D06.5L0210	6,5	150	210	non	15,65
9103052	113D08L0210	8	150	210	non	15,94
9103053	113D10L0210	10	150	210	non	17,71
9103054	113D12L0210	12	150	210	non	20,26
0107926	113D14L0210	14	150	210	non	26,39
0107927	113D15L0210	15	150	210	non	29,82
0107928	113D16L0210	16	150	210	non	31,42
0107929	113D18L0210	18	150	210	non	44,17
0107930	113D20L0210	20	150	210	non	59,03
0187030	113D06L0260	6	200	260	non	16,03
0165419	113D06.5L0260	6,5	200	260	non	16,62
0187031	113D08L0260	8	200	210	non	17,76
0187034	113D10L0260	10	200	260	non	19,33
0187037	113D12L0260	12	200	260	non	21,48
0187040	113D14L0260	14	200	260	non	27,20
10008089	113D16L0260	16	200	260	non	31,88
0107931	113D06L0310	6	250	310	non	17,88
0187029	113D06.5L0310	6,5	250	310	non	17,88
0107933	113D08L0310	8	250	310	non	20,79
0107934	113D10L0310	10	250	310	non	24,06
0107935	113D12L0310	12	250	310	non	27,30
0107936	113D14L0310	14	250	310	non	32,14
0107937	113D15L0310	15	250	310	non	31,25
0107938	113D16L0310	16	250	310	non	32,90
0107939	113D18L0310	18	250	310	non	47,85
0107940	113D20L0310	20	250	310	non	64,06
0187032	113D08L0460	8	400	460	non	53,42
0187035	113D10L0460	10	400	460	non	54,44
0187038	113D12L0460	12	400	460	non	60,17
0187041	113D14L0460	14	400	460	non	66,37
0187043	113D16L0460	16	400	460	non	70,25
0187045	113D18L0460	18	400	460	non	92,53
0187047	113D20L0460	20	400	460	non	99,08
0187033	113D08L0610	8	550	610	non	76,76
0187036	113D10L0610	10	550	610	non	81,12
0187039	113D12L0610	12	550	610	non	83,47
0187042	113D14L0610	14	550	610	non	86,40
0187044	113D16L0610	16	550	610	non	101,98
0187046	113D18L0610	18	550	610	non	114,23
0187048	113D20L0610	20	550	610	non	120,75



FORET MARTEAU SDS+ BOOSTER+ (BOITE DE 12)

Applications : béton, béton armé, pierre, granit, brique pleine
plaquette carbure monobloc avec pointe auto-centrante
angle de plaquette 150°
3 points de contacts simultanés
hélice taillage demi-ronde (expulsion rapide des poussières)
boîte de 12 forets identiques.

Code	Réf	Ø (mm)	Longueur utile (mm)	Longueur totale (mm)	Coffret (oui/non)	Prix € UHT
0187049	157LD06L0160	6	100	160	oui	73,45
0187050	157LD08L0160	8	100	160	oui	90,71
0187051	157LD10L0160	10	100	160	oui	96,98
0187052	157LD12L0160	12	100	160	oui	109,03
0187053	157LD16L0260	16	200	260	oui	156,29



FORET MARTEAU SDS+ BOOSTER+ (BOITE DE 25)

Applications : béton, béton armé, pierre, granit, brique pleine
plaquette carbure monobloc avec pointe auto-centrante
angle de plaquette 150°
3 points de contact simultanés
hélice taillage demi-ronde (expulsion rapide des poussières)
boîte de 25 forets identiques.

Code	Réf	Ø (mm)	Longueur utile (mm)	Longueur totale (mm)	Coffret (oui/non)	Prix € UHT
0187054	157MD06L0160	6	100	160	oui	143,30
0187055	157MD08L0160	8	100	160	oui	176,92
0187056	157MD10L0160	10	100	160	oui	189,18
0187057	157MD12L0160	12	100	160	oui	212,75

FORET SDS + WALLSTER

Applications : parpaing, hourdis, bloc de béton creux, brique creuse
plaquette carbure positive avec mouche de centrage
angle de plaquette 130°
hélice progressive courte
réducteur de frappe permettant de ne pas endommager les parois du parpaing.



Code	Réf	Ø (mm)	Longueur utile (mm)	Longueur totale (mm)	Coffret (oui/non)	Prix € UHT
10000950	104D05L0160	5	100	160	non	11,37
10000951	104D06L0160	6	100	160	non	11,80
10000952	104D08L0160	8	100	160	non	12,58
10000953	104D10L0160	10	100	160	non	15,49
10000943	104D06L0260	6	200	260	non	13,89
10000944	104D08L0260	8	200	260	non	14,33
10000945	104D10L0260	10	200	260	non	14,88
10000946	104D12L0260	12	200	260	non	17,92
10000947	104D16L0260	16	200	260	non	24,85
10000948	104D08L0460	8	400	460	non	37,70
10000949	104D10L0460	10	400	460	non	38,80



OUTILLAGE

OUTILS COUPANTS PERCAGE



FORET MARTEAU SPECIAL HUISSERIE SDS+

Applications : béton, béton armé, pierre, plotet, brique pleine
pour la pose d'encadrement de fenêtre et porte fenêtre
plaquette carbure monobloc avec pointe auto-centrante
angle de plaquette 135°
3 points de contact simultanés
hélice carrée avec taillage réduit pour une meilleure évacuation.



Code	Réf	Ø (mm)	Longueur utile (mm)	Longueur totale (mm)	Coffret (oui/non)	Prix € UHT
0165420	102D06.5L0210	6,5	140	210	non	16,54
0165421	102D06.5L0260	6,5	200	260	non	17,39

FORET MARTEAU SDS-MAX ULTIMAX

Applications : béton, béton armé, pierre, granit, brique pleine
jusqu'à 1000 trous - tête massive monobloc compacte à 10 taillants actifs et 50% de masse carbure en plus.
perce les gros fers à béton Ø 22mm - compatible avec perceurs ultra puissants
pointe : auto-centrante - hélice : âme progressive - résistance à la flexion, torsion et compression
limitation des risques de blocage.



Conforme à la norme NFE 66080, DIN 8035.

Code	Réf	Ø (mm)	Longueur utile (mm)	Longueur totale (mm)	Coffret (oui/non)	Prix € UHT
9103071	166D28L0540	28	400	540	non	119,29
9103060	166D16L0540	16	400	540	non	87,74
0187063	166D16L0340	16	200	340	non	80,19
9103062	166D18L0540	18	400	540	non	90,05
9103064	166D20L0540	20	400	540	non	94,90
9103065	166D22L0540	22	400	540	non	99,07
9103069	166D26L0540	26	400	540	non	118,13
9103068	166D25L0540	25	400	540	non	110,56
9103072	166D30L0540	30	400	540	non	134,13
0107917	166D40L0540	40	400	540	non	280,38
0110055	166D32L0540	32	400	540	non	144,34
0110056	166D35L0540	35	400	540	non	163,13
0165505	166D42L0540	42	400	540	non	320,44
0165506	166D45L0540	45	400	540	non	328,25
0187064	166D18L0690	18	550	690	non	106,79
0187065	166D20L0690	20	550	690	non	119,59
0187066	166D22L0690	22	550	690	non	123,33
0187067	166D22L0920	22	780	920	non	138,11
0187068	166D25L0690	25	550	690	non	136,97
0187070	166D28L0690	28	550	690	non	146,35
0187072	166D32L0690	32	550	690	non	167,40
0187075	166D40L0690	40	550	690	non	340,91
0187077	166D42L0690	42	550	690	non	323,25
0187079	166D45L0690	45	550	690	non	366,19
0187069	166D25L0920	25	780	920	non	158,13
0187071	166D28L0920	28	780	920	non	201,55
0187073	166D32L0920	32	780	920	non	214,92
0187074	166D35L0920	35	780	920	non	275,40
0187076	166D40L0920	40	780	920	non	381,27
0187078	166D42L0920	42	780	920	non	397,00
0187080	166D45L0920	45	780	920	non	462,39

PIC HELICOIDAL SDS+

Applications : saignée, ouverture, démolition béton
profil hélicoïdale perforant aisément la matière
4 arêtes anti-blocage
pointe du pic travaillant en vrille, favorisant énormément l'éclatement du béton
traitement thermique et géométrie de taillage optimisés permettant de générer un profil de dureté qui restitue à 100 % la puissance de frappe
longueur totale : 250 mm.



Code	Réf	Ø (mm)	Longueur totale (mm)	Coffret (oui/non)	Prix € UHT
0165489	322D14L0250	14	250	non	17,99

OUTILLAGE

OUTILS COUPANTS PERCAGE



BURIN SDS+

Effet de coupe pour travaux de démolition parfait pour enlever de la matière.

Code	Réf	Longueur totale (mm)	Largeur de taillant (mm)	Coffret (oui/non)	Prix € UHT
0165488	318L40L0200	200	40	non	27,30
9115020	318L20L0250	250	20	non	18,08



BURIN COUDE SDS + 40X400MM

Pour enlèvement de matériaux en quantité plus importante face de travail coudée pour un travail plus ergonomique.

Code	Réf	Longueur totale (mm)	Largeur de taillant (mm)	Coffret (oui/non)	Prix € UHT
0187099	348L40L0200	400	40	non	31,29



PIC HELICOÏDAL SDS-MAX

Applications : saignée, ouverture, démolition béton profil hélicoïdal perforant aisément la matière

4 arêtes anti-blocage

pointe du pic travaillant en vrille, favorisant énormément l'éclatement du béton traitement thermique et géométrie de taillage optimisés permettant de générer un profil de dureté qui restitue à 100 % la puissance de frappe forme hexagonale : Ø 18 mm.

Code	Réf	Ø (mm)	Longueur totale (mm)	Coffret (oui/non)	Prix € UHT
9115019	342D18L0280	18	280	non	23,28
0108010	342D18L0400	18	400	non	27,92
0165504	342D18L0600	18	600	non	38,12



BURIN SDS-MAX

Effet de coupe pour travaux de démolition parfait pour enlever de la matière.

Code	Réf	Longueur totale (mm)	Largeur de taillant (mm)	Coffret (oui/non)	Prix € UHT
9115021	343L24L0280	280	24	non	23,31
0108011	343L24L0400	400	24	non	28,66
0187098	343L80L0300	300	80	non	59,93
0165503	343L50L0360	360	50	non	54,03
0187097	343L115L0350	350	115	non	104,49



BURIN COUDE SDS MAX

Pour enlèvement de matériaux en quantité plus importante face de travail coudée pour un travail plus ergonomique.

Code	Réf	Longueur totale (mm)	Largeur de taillant (mm)	Coffret (oui/non)	Prix € UHT
0191647	349L50L0300	300	50	non	72,52

FORET OPTIMA 3 (COFFRET 5)

Applications : béton, parpaing, brique, pierre, granit, siporex
plaquette carbure monobloc à affûtage positif
hélice : 3 gorges d'évacuation
taillants 3 arêtes de coupe fractionnées
pointe de centrage à 130°
livré en coffret plastique.



Code	Réf	Ø (mm)	Coffret (oui/non)	Composition du coffret	Prix € UHT
0191646	263B	4-5-6-8-10	oui	5 pièces	16,01

FORET CYLINDRIQUE MEGA (COFFRET DUO 8)

Applications : béton, parpaing, brique, pierre, plâtre
plaquette carbure à affûtage semi positif
hélice fraisée en U
finition polie et goujure traitée anti-adhérence.



Code	Réf	Ø (mm)	Coffret (oui/non)	Composition du coffret	Prix € UHT
0187081	256C	3-4-5-6-7-8-9-10	oui	8 pièces	30,61

FORET CYLINDRIQUE PRO (COFFRET 7)

Application : béton, parpaing, brique, pierre, plâtre
plaquette carbure à affûtage semi positif
hélice double roulée avec listel
conditionnement : coffret métal de 7.



Code	Réf	Ø (mm)	Coffret (oui/non)	Composition du coffret	Prix € UHT
0187082	208D	4-5-6-7-8-10-12	oui	7 pièces	42,83



OUTILLAGE

OUTILS COUPANTS PERÇAGE

DIAGER

FORET MULTI-MATERIAUX (COFFRET 8)

Applications : bois, faïence, surface vitrifiée, céramique, acier
plaquette carbure 118°
affûtage positif sur 4 faces (meilleure évacuation des copeaux)
hélice en S (moins d'échauffement)
composition : Ø 3 - 4 - 5 - 6 - 7 - 8 - 9 - 10 mm
livré en coffret plastique.



Code	Réf	Ø (mm)	Coffret (oui/non)	Composition du coffret	Prix € UHT
0191645	215C	3-4-5-6-7-8-9-10	oui	8 pièces	52,97

BLUE CERAM MANDRIN +PIERRE AVIVER (KIT)

Applications : carrelage jusqu'à classe 5, marbre, terre cuite, grès céram, grès émaillé, grès, émail
tête à 2 segments diamant - gorge d'extraction de la carotte - queue hexagonale 10 mm
utilisation avec perceuse nécessitant refroidissement (par eau) ou avec meuleuse à sec
longueur totale : 55 mm
composition :
- 2 foret Ø 6 mm
- 2 foret Ø 8 mm
- 1 mandrin spécial meuleuse
- 1 pierre à aviver
livré en boîte plastique.



Code	Réf	Ø (mm)	Coffret (oui/non)	Composition du coffret	Prix € UHT
0166755	426C	6-8	oui	6 pièces	192,14

PIERRE A AVIVER 160X40X20MM

Dimensions : 160 x 40 x 20 mm.



Code	Réf	Prix € UHT
0166754	416	22,49

FORET MARTEAU TWISTER + SDS+ (COFFRET 7)

Applications : béton, pierre, parpaing, brique pleine
plaquette carbure 3 points
pointe de centrage géométrie «Z»
hélice à double taillage demi ronde et carrée pour une meilleure évacuation des poussières
conditionnement : coffret métal.



Code	Réf	Ø (mm)	Longueur totale (mm)	Coffret (oui/non)	Composition du coffret	Prix € UHT
0165487	105D	5 - 6 - 8 L110 - 6 - 8 - 10 - 12 L160	110 - 160	oui	7 pièces	58,19



FORET MARTEAU SDS+ BOOSTER+ (EN COFFRET)

Applications : béton, béton armé, pierre, granit, brique pleine
plaquette carbure monobloc avec pointe auto-centrante
angle de plaquette 135°
3 points de contact simultanés
hélice profil carrée (expulsion rapide des poussières).

Code	Réf	Ø (mm)	Longueur totale (mm)	Coffret (oui/non)	Composition du coffret	Type de conditionnement	Prix € UHT
0117496	115C	5 (x2) - 6 (x2) - 8	110 ou 160	oui	5 pièces	coffret plastique	57,35
0143000	113D	6 (x2) - 8 (x2) - 10 (x2) - 12	110 ou 160	oui	7 pièces	coffret métal	100,23
0009977	072B	6 (x3) - 8 (x3) - 10 (x2) - 12 - 14	160	oui	10 pièces	trousse	141,79

PIC ET BURIN SDS+ (MALETTE DE 5)

Comprenant :
- pic SDS+ Ø 14 x 250 (x2)
- burin SDS+ L 20 x 250 (x2)
- burin SDS+ L 40 x 250.



Code	Réf	Longueur totale (mm)	Coffret (oui/non)	Composition du coffret	Prix € UHT
0191644	111C	250	oui	5 pièces	74,39

PIC ET BURIN SDS MAX (MALLETTE)

Comprenant :
- 2 pics SDS MAX Ø 18 x 400
- 2 burins SDS MAX L 24 x 400
- 1 burin SDS MAX L 50 x 360.



Code	Réf	Longueur totale (mm)	Coffret (oui/non)	Composition du coffret	Prix € UHT
0200780	315C	360-400	oui	5 pièces	87,98

OUTILLAGE

OUTILS COUPANTS FILETAGE ET TARAUDAGE

METAUX



TARAUD HSS DIN 352 + FILIERE HSS (MALETTE DE 31)

Composition :

- 7 tarauds à main HSS DIN 352 Ø M3/M4/M5/M6/M8/M10/M12
- 7 filières HSS Ø 25,4 mm M3/M4/M5/M6/M8/M10/M12
- 1 tourne à gauche n° 1
- 1 porte filière Ø 25,4 mm
- 1 outil.

Code	Réf	Filetage	Prix € UHT
0187119	078E	M3 à M12	170,33



TARAUD FILIERE HSS ECO PRO «INTERNATIONAL TOOLS»

Composition :

- 7 tarauds main : M3-4-5-6-8-10-12 (3 de chaque)
- 7 filières HSS : M3-4-5-6-8-10-12
- 1 tourne à gauche expansible : 1,5
- 1 porte-filière : 25 x 9 mm.

Code	Réf	Filetage	Prix € UHT
10013968	292000200	M3 à M12	273,58



TARAUD MACHINE UNI QUEUE CYLINDRIQUE HSS-E ENTREE GUN QUEUE RENFORCEE «22.200»

Très appropriés : aciers alliés, non alliés ou faiblement alliés, inox, fontes, alliages d'aluminium, cuivres

appropriés : alliages de nickel, cobalt, titanes

8% de cobalt

type de filetage : métrique

angle au sommet : 60°

trou débouchant

forme B (coupe GUN)

entrée 4-5 filets

ISO 2.6H

Conforme à la norme EN ISO 371 : 2016

Code	Réf	Filetage	Pas (mm)	Longueur utile (mm)	Longueur totale (mm)	Prix € UHT
10013908	222000200B	M2	0,4	8	45	22,15
10013909	222000700B	M7	1	19	80	22,78
10013917	222011200B	M12	1,75	29	110	31,35
10013918	222001000B	M10	1,5	24	100	24,40
10013919	222000800B	M8	1,25	22	90	21,25
10013920	222000600B	M6	1	19	80	18,23
10013921	222000500B	M5	0,8	16	70	18,23
10013922	222000400B	M4	0,7	13	63	18,16
10013923	222000300B	M3	0,5	11	56	17,50



TARAUD MACHINE UNI QUEUE CYLINDRIQUE HSS-E FORM C QUEUE RENFORCEE «23.300»

Très appropriés : aciers alliés, non alliés ou faiblement alliés, inox, alliages d'aluminium, cuivre appropriés : alliages de nickel, cobalt

8% de cobalt

type de filetage : métrique

angle au sommet : 60°

trou borgne

forme C

hélice : 40°

entrée 2,5 filets

longueur de coupe 10 filets après le 5ème filet

ISO 2.6H.

Conforme à la norme EN ISO 371 : 2016

Code	Réf	Filetage	Pas (mm)	Longueur utile (mm)	Longueur totale (mm)	Prix € UHT
10013925	233000200	M2	0,4	4	45	22,56
10013916	233000300B	M3	0,5	6	56	20,34
10013915	233000400B	M4	0,7	7	63	20,34
10013914	233000500B	M5	0,8	8	70	20,34
10013913	233000600B	M6	1	10	80	21,51
10013924	233000700	M7	1	10	80	26,50
10013912	233000800B	M8	1,25	12,5	80	25,04
10013911	233001000B	M10	1,5	15	100	29,44
10013910	233011200B	M12	1,75	17,5	110	37,78



TARAUD UNI «22.200/22.201» M3-M12 + FORET «11.450» 2,5-10,2MM (COMBINAISON)

Type de filetage : métrique

coupe à droite

tolérance : ISO2 / 6H

non revêtu

composition :

- tarauds 22.200/22.201) : M3-4-5-6-8-10-12

- forets (11.450) : 2,5-3,3-4,2-5-6,8-8,5-10,2 mm.

Conforme à la norme DIN 371/6.

Code	Réf	Prix € UHT
10013930	292601980	194,35

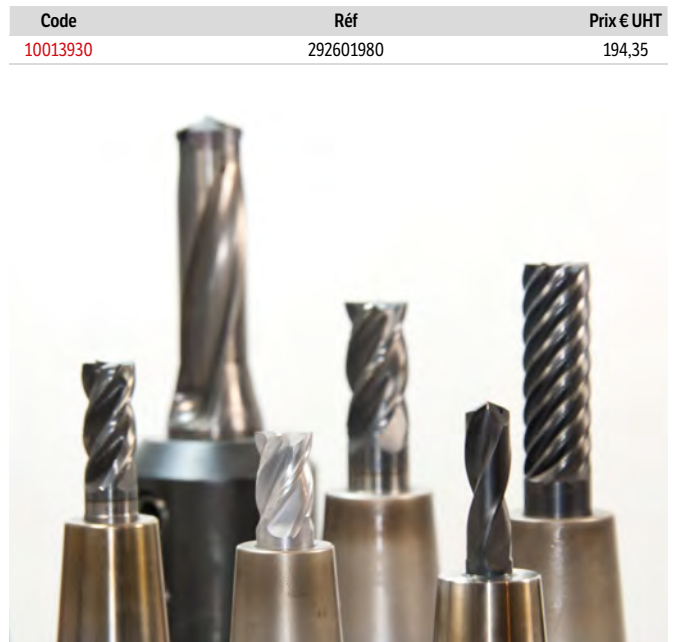



OUTILLAGE

OUTILS COUPANTS FRAISAGE

METAUX

Phantom

FRAISE A CHANFREINER ECO PRO QUEUE CYLINDRIQUE HSS 90° 3 TAILLANTS «42.535»

Très appropriés : aciers non alliés ou faiblement alliés
appropriés : fontes, alliages d'aluminium
angle de fraisage : 90°
tolérance : h9
goujure droite.



Code	Réf	Ø de tête (mm)	Longueur totale (mm)	Ø de queue (mm)	Composition (oui/non)	Prix € UHT
10013967	425350630	6,3	45	5	non	9,20
10013966	425350830	8,3	50	6	non	11,04
10013965	425351040	10,4	50	6	non	11,73
10013964	425351240	12,4	56	8	non	14,95
10013963	425351650	16,5	60	10	non	18,40
10013962	425352050	20,5	63	10	non	22,43

INTERNATIONAL TOOLS

FRAISE A CHANFREINER ECO PRO QUEUE CYLINDRIQUE HSS 90° 3T «42.535» (JEU DE 6)

Très approprié : aciers alliés, faiblement alliés ou non alliés
approprié : fonte, aluminium, alliages d'aluminium, cuivres
angle de chanfreinage : 90°
goujure parabolique - nombre de dents : 3
composition (Ø) : 6.3 - 8.3 - 10.4 - 12.4 - 16.5 - 20.5 mm.



Conforme à la norme DIN 335C.

Code	Réf	Composition (oui/non)	Prix € UHT
10016564	492420630	oui	98,90

PFERD

FRAISE LIME CARBURE OGIVE BOUT ARRONDI RBF DENTURE «STEEL»

Applications : acier, acier moulé, acier trempé, de cémentation, acier d'une dureté supérieure à 1200 N/mm²
pour fraisage, égalisation, ébavurage, usinage des surfaces et des cordons de soudure
fraise sur tige en forme d'ogive à bout arrondi selon DIN 8032
diminution des vibrations et du bruit.



Code	Réf	Ø de tête (mm)	Longueur utile (mm)	Longueur totale (mm)	Ø de queue (mm)	Vitesse de rotation (tr/min)	Rayon de pointe (mm)	Composition (oui/non)	Prix € UHT
10013718	21117887	12	25	65	6	12000 - 20000	2,50	non	71,09

PFERD

FRAISE LIME CARBURE OGIVE BOUT ARRONDI RBF DENTURE «CAST»

Applications : fonte, fonte gube, fonte malliable à coeur noir ou blanc
pour fraisage, égalisation, ébavurage, usinage des surfaces et des cordons de soudure
fraise sur tige en forme d'ogive à bout arrondi selon DIN 8032
diminution des vibrations et du bruit.



Code	Réf	Ø de tête (mm)	Longueur utile (mm)	Longueur totale (mm)	Ø de queue (mm)	Vitesse de rotation (tr/min)	Composition (oui/non)	Prix € UHT
10013717	21117883	12	25	65	6	12000 - 20000	non	71,16

PFERD

FRAISE LIME CARBURE OGIVE BOUT ARRONDI RBF DENTURE «INOX»

Applications : acier inoxydable, métaux non ferreux, titane
pour fraisage, égalisation, ébavurage, usinage des surfaces et des cordons de soudure
fraise sur tige en forme d'ogive à bout arrondi selon DIN 8032
diminution des vibrations et du bruit.



Code	Réf	Ø de tête (mm)	Longueur utile (mm)	Longueur totale (mm)	Ø de queue (mm)	Vitesse de rotation (tr/min)	Rayon de pointe (mm)	Composition (oui/non)	Prix € UHT
10013719	21117882	12	25	65	6	7000 - 16000	2,50	non	72,57

OUTILLAGE

OUTILS COUPANTS FRAISAGE



FRAISE LIME CARBURE OGIVE BOUT ARRONDI RBF DENTURE «ALU»

Applications : métal non ferreux, bronze, cuivre, laiton, zinc, plastiques
pour fraisage, égalisation, ébavurage, usinage des surfaces et des cordons de soudure
fraise sur tige en forme d'ogive à bout arrondi selon DIN 8032
diminution des vibrations et du bruit.



Code	Réf	Ø de tête (mm)	Longueur utile (mm)	Longueur totale (mm)	Ø de queue (mm)	Vitesse de rotation (tr/min)	Rayon de pointe (mm)	Composition (oui/non)	Prix € UHT
10013721	21117886	12	25	65	6	12000 - 30000	2,5	non	71,11

FRAISE LIME CARBURE CYLINDRIQUE BOUT ROND WRC DENTURE «ALU»

Applications : métaux non ferreux (alliages d'aluminium, laiton, cuivre, zinc, titane, bronze) et matières synthétiques renforcées de fibres ou thermoplastiques
enlèvement de matière extrêmement élevée - grands copeaux
réduction de l'adhérence des matériaux
durée de vie élevée et fonctionnement silencieux.



Code	Réf	Ø de tête (mm)	Longueur utile (mm)	Longueur totale (mm)	Ø de queue (mm)	Vitesse de rotation (tr/min)	Composition (oui/non)	Prix € UHT
0203288	533260	12	25	65	6	12000 - 30000	non	69,82

FRAISE LIME CARBURE CYLINDRIQUE BOUT ROND WRC DENTURE «STEEL»

Applications : aciers non trempés, non traités jusqu'à 1200 N/mm² et aciers trempés, traités, d'une dureté supérieure à 1200 N/mm²
enlèvement de matière exceptionnel grâce à la géométrie innovante de sa denture, agressivité notable, gros copeaux
protection de la pièce à usiner et de l'outil par une faible contrainte thermique
garantit un travail confortable et ergonomique grâce à son fonctionnement silencieux et à la réduction des vibrations et du bruit.



Code	Réf	Ø de tête (mm)	Longueur utile (mm)	Longueur totale (mm)	Ø de queue (mm)	Vitesse de rotation (tr/min)	Composition (oui/non)	Prix € UHT
0192523	936696	12	25	65	6	12000 - 20000	non	81,24

FRAISE LIME CARBURE CYLINDRIQUE COUPE EN BOUT ZYAS DENTURE « STEEL »

Applications : aciers non trempés, non traités jusqu'à 1200 N/mm² et aciers trempés, traités, d'une dureté supérieure à 1200 N/mm²
enlèvement de matière exceptionnel grâce à la géométrie innovante de sa denture, agressivité notable, gros copeaux
protection de la pièce à usiner et de l'outil par une faible contrainte thermique
garantit un travail confortable et ergonomique grâce à son fonctionnement silencieux et à la réduction des vibrations et du bruit.



Code	Réf	Ø de tête (mm)	Longueur utile (mm)	Longueur totale (mm)	Ø de queue (mm)	Vitesse de rotation (tr/min)	Composition (oui/non)	Prix € UHT
0200976	937266	8	20	60	6	18000 - 30000	non	49,88
0200977	937310	10	20	60	6	14000 - 25000	non	56,72
0192524	937341	12	25	65	6	12000 - 20000	non	72,60

FRAISE LIME CARBURE CYLINDRIQUE BOUT ROND WRC DENTURE « INOX »

Applications : aciers spéciaux austénitiques et ferritiques (INOX)
enlèvement de matière exceptionnel et durée de vie optimale grâce à la géométrie innovante de la denture
réalisation d'états de surface de qualité supérieure par la formation optimale de copeaux
évite les traces d'oxydation sur le matériau grâce au faible dégagement de chaleur
garantit un travail confortable et ergonomique grâce à son fonctionnement silencieux et à la réduction des vibrations et du bruit.



Code	Réf	Ø de tête (mm)	Longueur utile (mm)	Longueur totale (mm)	Ø de queue (mm)	Vitesse de rotation (tr/min)	Composition (oui/non)	Prix € UHT
0192521	900529	12	25	65	6	7000-16000	non	72,75

FRAISE LIME CARBURE CYLINDRIQUE BOUT PLAT ZYA DENTS «INOX»

Applications : aciers spéciaux austénitiques et ferritiques (INOX)
enlèvement de matière exceptionnel et durée de vie optimale grâce à la géométrie innovante de la denture
réalisation d'états de surface de qualité supérieure par la formation optimale de copeaux
évite les traces d'oxydation sur le matériau grâce au faible dégagement de chaleur
garantit un travail confortable et ergonomique grâce à son fonctionnement silencieux et à la réduction des vibrations et du bruit.



Code	Réf	Ø de tête (mm)	Longueur utile (mm)	Longueur totale (mm)	Ø de queue (mm)	Vitesse de rotation (tr/min)	Composition (oui/non)	Prix € UHT
0192522	900505	12	25	65	6	12000 - 16000	non	63,09



OUTILLAGE

OUTILS COUPANTS FRAISAGE



FRAISE LIME CARBURE CYLINDRIQUE BOUT PLAT ZYA DENTURE «ALU»

Applications : métal non ferreux, bronze, cuivre, laiton, zinc, plastiques
pour fraisage, égalisation, ébavurage, usinage des surfaces et des cordons de soudure
fraise sur tige en forme d'ogive à bout arrondi selon DIN 8032
diminution des vibrations et du bruit.

Code	Réf	Ø de tête (mm)	Longueur utile (mm)	Longueur totale (mm)	Ø de queue (mm)	Vitesse de rotation (tr/min)	Composition (oui/non)	Prix € UHT
10013720	21101996	12	25	65	6	12000 - 20000	non	76,03

BOIS



RAPE + FRAISOIR POUR PROFILAGE WS (KIT DE 5)

Pour perceuses
pour bois tendre :
- 1 râpe cylindrique Ø 13,5 mm queue Ø 6,35 mm
- 1 râpe conique Ø 6-13 mm queue Ø 6,35 mm
- 1 râpe sphérique Ø 15 mm queue Ø 6,35 mm
pour métaux non-ferreux (aluminium, cuivre, zinc, laiton et étain)
- 1 râpe cylindrique Ø 13 mm queue Ø 6,35 mm
pour bois tendre, plastique et métaux non-ferreux (aluminium, cuivre, zinc, laiton et étain)
- 1 fraiseur queue Ø 6 mm Ø 12 mm , angle 45°
pour préparer les évidements et l'enlèvement rapide de matière
fabrication européenne.



Code	Réf	Prix € UHT
10523566	2540000	13,29

METAUX



TREPAN BIMETAL (COFFRET ELECTRICITE/PLOMBERIE 6 PIECES)

Pour bois, contreplaqués, acier, métaux non-ferreux, plastiques et plaques de plâtre
composition :
- 5 trépan hss bimetal Ø 35, 40, 51, 65, 68 mm
- 1 axe avec foret centreur
type de lame : scie trépan
type de denture : -
Ø (mm) : 35 à 68
profondeur de coupe (mm) : 40
nombre de dents/pouce : -.



Code	Réf	Prix € UHT
10523562	3764000	62,92



TREPAN BIMETAL (COFFRET ELECTRICITE 7 PIECES)

Pour bois, contreplaqués, acier, métaux non-ferreux, plastiques et plaques de plâtre
composition :
- 6 trépan hss bimetal Ø 40, 54, 65, 68, 74, 86 mm
- 1 axe avec foret centreur
type de lame : scie trépan
type de denture : -
Ø (mm) : 40 à 86
profondeur de coupe (mm) : 40
nombre de dents/pouce : -.



Code	Réf	Prix € UHT
10523561	5423000	101,25

SCIE TREPAN HSS BI-METAL COBALT 8%

Applications : aciers alliés, inox, composite et bois tendre
denture fraisée (plus résistante dans le métal), avoyée (bon pouvoir de coupe et blocage évité), progressive à pas variable (améliore la polyvalence et la finition)
dent HSS 8% de cobalt améliorant la résistance à la chaleur (idéal pour l'inox...).



Code	Réf	Type de lame	Type de denture	Ø (mm)	Profondeur de coupe (mm)	Nombre de dents/pouce	Prix € UHT
0187101	650D22	scie trépan	progressive fraisée avoyée	22	36	7	15,51
0187102	650D25	scie trépan	progressive fraisée avoyée	25	36	7	16,32
0187103	650D32	scie trépan	progressive fraisée avoyée	32	38	7	17,87
0187104	650D35	scie trépan	progressive fraisée avoyée	35	38	7	18,60
0187105	650D40	scie trépan	progressive fraisée avoyée	40	38	7	19,06
0187106	650D44	scie trépan	progressive fraisée avoyée	44	38	7	22,55
0187107	650D67	scie trépan	progressive fraisée avoyée	67	38	7	28,35
0187108	650D68	scie trépan	progressive fraisée avoyée	68	38	7	28,35
0187109	650D76	scie trépan	progressive fraisée avoyée	76	38	7	29,99
0187110	650D102	scie trépan	progressive fraisée avoyée	102	38	7	44,65
0187111	650D127	scie trépan	progressive fraisée avoyée	127	38	7	80,32

ARBRE POUR SCIE TREPAN

Équipé d'un foret pilote.



Code	Réf	Type de lame	Longueur totale (mm)	Type de denture	Ø (mm)	Profondeur de coupe (mm)	Entrainement	Foret pilote	Prix € UHT
0187112	651HEX03	scie trépan	127	progressive fraisée avoyée	32 à 210	38 à 47	6 pans 9,5 mm	102 mm	29,74
0187114	651SDS02	scie trépan	131	progressive fraisée avoyée	32 à 210	38 à 47	SDS+	102 mm	34,67
0200098	651HEX01	scie trépan	100	progressive fraisée avoyée	14 à 30	36 à 38	6 pans 9,5 mm	83 mm	14,90

PILOTE HEXAGONAL 9 MM QUICKLOCK 14-210MM

Système quicklock (changement rapide) à attachement hexagonal 11 mm pour scies trépan Ø 14 - 210 mm
équipé d'un foret pilote HSS 100 mm
longueur totale : 127 mm.



Code	Réf	Type de lame	Type de denture	Ø (mm)	Profondeur de coupe (mm)	Prix € UHT
0187115	652QLHEX	scie trépan	progressive fraisée avoyée	14 à 210	36 à 47	56,68

CONNECTEUR QUICKLOCK 4-210MM (X5)

Système Quicklock (changement rapide) à attachement hexagonal dispose d'un double filetage (Ø 32 - 210 mm/Ø 14 - 30 mm) le rendant compatible à toutes marques de scie trépan.



Code	Réf	Type de lame	Type de denture	Ø (mm)	Profondeur de coupe (mm)	Prix € UHT
0187116	652QLDF	scie trépan	progressive fraisée avoyée	14 à 210	36 à 47	54,56

FORET PILOTE POUR SCIE TREPAN (LOT DE 2)

Système standard
foret centreur.



Code	Réf	Type de lame	Longueur totale (mm)	Type de denture	Ø (mm)	Profondeur de coupe (mm)	Arbres	Prix € UHT
0187113	651L083	scie trépan	83	progressive fraisée avoyée	14 à 30	36 à 38	651HEX01	16,16
0200180	651L102	scie trépan	102	progressive fraisée avoyée	32 à 210	38 à 47	651HEX03	19,50
0200181	651L100	scie trépan	100	progressive fraisée avoyée	32 à 210	38 à 47	651QLHEX	28,03



OUTILLAGE

OUTILS COUPANTS SCIAGE ET CARROTAGE



SCIE TREPAN HSS BIMETAL COBALT 8% QUICKLOCK (COFFRET DE 8)

Idéal pour les électriciens

applications : inox, composite, aciers alliés et bois tendre

trépan HSS Cobalt 8%

Ø 22 - 35 - 51 - 57 - 68 - 76 mm

2 pilotes hexagonaux 9,5 mm avec foret centreur (Ø 14 - 30/32 - 210 mm).



Code	Réf	Type de lame	Type de denture	Ø (mm)	Profondeur de coupe (mm)	Prix € UHT
0187117	654C	scie trépan	progressive fraisée avoyée	14 à 210	36 à 47	166,31



SCIE TREPAN HSS BI-METAL COBALT 8% MAINTENANCE QUICKLOCK (COFFRET DE 20)

Idéal pour les travaux de maintenance

applications : inox, composite, aciers alliés et bois tendre

composition :

- trépan HSS Cobalt 8 % Ø 19/22/25/32/38/44/57/68/76 mm

- 1 pilote Quick-lock hexagonal 9,5 mm avec foret centreur

- 10 connecteurs.



Code	Réf	Type de lame	Type de denture	Ø (mm)	Profondeur de coupe (mm)	Prix € UHT
0187118	656C	scie trépan	progressive fraisée avoyée	19 à 76	36 à 47	311,78



SCIE TREPAN HSS BI-METAL ERKO COBALT 8%

Technologie HSS M42 bimétal avec 8% de Cobalt - pas variable pour le perçage des aciers, inox, non ferreux, bois, plastiques, cloisons sèches

s'utilise sans percussion - profondeur de coupe : 38 mm (Ø 14-152 mm) et 47 mm (Ø 160-210 mm)

l'utilisation d'un lubrifiant est conseillée pour le perçage des métaux et des non ferreux.



Code	Réf	Type de lame	Type de denture	Ø (mm)	Profondeur de coupe (mm)	Nombre de dents/pouce	Prix € UHT
0114843	42019	scie trépan	avoyée variable	19	38	4-6	16,07
10013814	42020	scie trépan	avoyée variable	20	38	4-6	16,07
10013815	42021	scie trépan	avoyée variable	21	38	4-6	16,07
0114844	42022	scie trépan	avoyée variable	22	38	4-6	16,07
0114845	42025	scie trépan	avoyée variable	25	38	4-6	16,92
10013816	42027	scie trépan	avoyée variable	27	38	4-6	18,21
0114846	42029	scie trépan	avoyée variable	29	38	4-6	18,21
10013817	42030	scie trépan	avoyée variable	30	38	4-6	18,21
0114848	42035	scie trépan	avoyée variable	35	38	4-6	19,22
0114849	42038	scie trépan	avoyée variable	38	38	4-6	19,22
10013818	42040	scie trépan	avoyée variable	40	38	4-6	19,22
10013819	42043	scie trépan	avoyée variable	43	38	4-6	23,37
0114851	42044	scie trépan	avoyée variable	44	38	4-6	23,37
10013820	42046	scie trépan	avoyée variable	46	38	4-6	23,37
10013821	42048	scie trépan	avoyée variable	48	38	4-6	23,37
0114852	42051	scie trépan	avoyée variable	51	38	4-6	23,37
0114854	42057	scie trépan	avoyée variable	57	38	4-6	27,82
0114855	42060	scie trépan	avoyée variable	60	38	4-6	27,82
0114857	42065	scie trépan	avoyée variable	65	38	4-6	30,69
0114858	42067	scie trépan	avoyée variable	67	38	4-6	30,69
10013822	42068	scie trépan	avoyée variable	68	38	4-6	30,69
0114859	42076	scie trépan	avoyée variable	76	38	4-6	31,40
10013823	42079	scie trépan	avoyée variable	79	38	4-6	31,40
0114860	42083	scie trépan	avoyée variable	83	38	4-6	33,71
0114861	42086	scie trépan	avoyée variable	86	38	4-6	33,71
10013824	42089	scie trépan	avoyée variable	89	38	4-6	35,56
10013825	42092	scie trépan	avoyée variable	92	38	4-6	36,42
0114862	42102	scie trépan	avoyée variable	102	38	4-6	46,61
0114863	42127	scie trépan	avoyée variable	127	38	4-6	97,50
10013826	42133	scie trépan	avoyée variable	133	38	4-6	113,99
10013827	42168	scie trépan	avoyée variable	168	47	4-6	158,44
10013828	42175	scie trépan	avoyée variable	175	47	4-6	162,74
10013829	42210	scie trépan	avoyée variable	210	47	4-6	195,15

OUTILLAGE

OUTILS COUPANTS SCIAGE ET CARROTAGE



ARBRE POUR SCIE TREPAN BI-METAL ERKO

Équipé d'un foret pilote.

Code	Réf	Type de lame	Type de denture	Ø (mm)	Profondeur de coupe (mm)	Entrainement	Foret pilote	Prix € UHT
A 10015180	42008	scie trépan	avoyée variable	14 à 30	38 à 47	SDS+	(42011) HSS Cobalt M35	37,46
B 0193351	42009	scie trépan	avoyée variable	32 à 263	38 à 47	SDS+	(42011) HSS Cobalt M35	61,09
C 0114795	42006	scie trépan	avoyée trépan	32 à 263	38 à 47	6 pans 9,5 mm	(42012) HSS Cobalt M35	31,64
D 0114793	42002	scie trépan	avoyée variable	32 à 263	38 à 47	6 pans 11 mm	(42012) HSS Cobalt M35	34,62

ARBRE POUR SCIE TREPAN EASY CLIP EZC

Un seul arbre pour tous les diamètres
éjection simple par bouton poussoir
en acier haute résistante.



Code	Réf	Type de lame	Type de denture	Ø (mm)	Profondeur de coupe (mm)	Entrainement	Foret pilote	Prix € UHT
A 10015179	42002-EZC	scie trépan	avoyée variable	14 à 263	38 à 47	6 pans 11 mm	42011-EZC HSS cobalt M35	48,23
B 10015181	42008-EZC	scie trépan	avoyée variable	14 à 263	38 à 47	SDS+	42011-EZC HSS cobalt M35	59,84

ADAPTATEUR ARBRE EZC (3 PIECES)

Lot de 3 adaptateurs pour arbre Erko EASY CLIP

EZC-KIT-XL : contient 3 adaptateurs qui permettent le montage de 2 trépan sur le même arbre (pour la reprise de perçage pour augmenter son diamètre)
chaque adaptateur du EZC-KIT-XL peut être utilisé normalement avec 1 seul trépan.



Code	Réf	Type de lame	Ø (mm)	Prix € UHT
A 10013811	EZC-1430	scie trépan	14 à 30	12,32
B 10013812	EZC-32152	scie trépan	32 à 152	13,49
C 10013813	EZC-KIT-XL	scie trépan	pour élargissement de trous	17,34

FORET PILOTE POUR SCIE TREPAN ERKO

HSS pour applications générales

HSS Cobalt pour l'inox et les aciers durs, pour la brique, le plâtre, le siporex
Ø 6,4 mm.



Code	Réf	Type de lame	Longueur totale (mm)	Type de denture	Ø (mm)	Profondeur de coupe (mm)	Nombre de dents	Arbres	Prix € UHT
0114801	42011	scie trépan	76,6	avoyée variable	14 à 210	38 à 47	4/6 TPI	42005, 42008, 42009	7,84
0114802	42012	scie trépan	101	avoyée variable	32 à 210	38 à 47	4/6 TPI	42001, 42002, 42006	7,99
10013830	42011-EZC	scie trépan	76,6	avoyée variable	14 à 210	38 à 47	4/6 TPI	EZC	8,33
10013831	42012-EZC	scie trépan	101	avoyée variable	32 à 210	38 à 47	4/6 TPI	EZC	19,94

RALLONGE 300MM POUR SCIE TREPAN

Rallonge pour scie trépan

montage possible sur arbre 42001-42002-42002-EZC.



Code	Réf	Type de lame	Longueur totale (mm)	Prix € UHT
10015182	42010	scie trépan	300	27,49



OUTILLAGE

OUTILS COUPANTS SCIAGE ET CARROTAGE



TREPAN BIMETAL ERKO «ELECTRICIEN» (COFFRET DE 10 PIECES)

Idéal pour les électriciens
technologie HSS M42 bimétal avec 8% de Cobalt
pas variable pour le perçage des aciers, inox, non ferreux, bois, plastiques, cloisons sèches
s'utilise sans percussion
l'utilisation d'un lubrifiant est conseillée pour le perçage des métaux et des non ferreux.
composition :
- 8 scies trépan (Ø 22/25/29/35/40/51/60/67 mm), profondeur : 38 mm
- 1 arbre 42001
- 1 arbre 42005.



Code	Réf	Type de lame	Type de denture	Ø (mm)	Profondeur de coupe (mm)	Nombre de dents/pouce	Prix € UHT
0114796	42800	scie trépan	avoyée variable	22 à 67	38	4-6	171,38



TREPAN BIMETAL ERKO «INSTALLATEUR» (COFFRET DE 11 PIECES)

Idéal pour les installateurs
technologie HSS M42 bimétal avec 8% de Cobalt
pas variable pour le perçage des aciers, inox, non ferreux, bois, plastiques, cloisons sèches
s'utilise sans percussion
l'utilisation d'un lubrifiant est conseillée pour le perçage des métaux et des non ferreux.
composition :
- 9 scies trépan (Ø 22/25/35/41/51/60/68/76/86 mm), profondeur 38 mm
- 2 arbres 42001 et 42006
- 2 emplacements disponibles.



Code	Réf	Type de lame	Type de denture	Ø (mm)	Profondeur de coupe (mm)	Nombre de dents/pouce	Prix € UHT
0180707	42900	scie trépan	avoyée variable	22 à 86	38	4-6	200,43

TAJIMA

LAME BI-METAL DENTURE FINE

Empreinte universelle pour FEIN, BOSCH, MILWAUKEE, SKIL, MAKITA
denture japonaise.

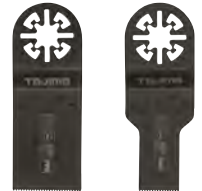

Code	Réf	Type de lame	Type de denture	Destination	Largeur (mm)	Prix € UHT
0205325	MBM20-1	oscillante	fine	métaux	20	8,94
0205326	MBM34-1	oscillante	fine	métaux	34	10,06

TAJIMA

LAME CARBURE COUPE A RAS 32,5MM

Empreinte universelle pour FEIN, BOSCH, MILWAUKEE, SKIL, MAKITA
denture japonaise.



Code	Réf	Type de lame	Type de denture	Destination	Prix € UHT
0205329	MCA325-1	oscillante	coupe à ras	métaux inox matériaux abrasifs	11,09

TAJIMA

LAME HSS AU TITANE 88MM

Empreinte universelle pour FEIN, BOSCH, MILWAUKEE, SKIL, MAKITA
denture japonaise.



Code	Réf	Type de lame	Destination	Prix € UHT
0205327	MHS88-1	oscillante	métaux	21,02

OUTILLAGE

OUTILS COUPANTS SCIAGE ET CARROTAGE

TAJIMA

LAME BI-METAL AU TITANE

Empreinte universelle pour FEIN, BOSCH, MILWAUKEE, SKIL, MAKITA
denture japonaise.

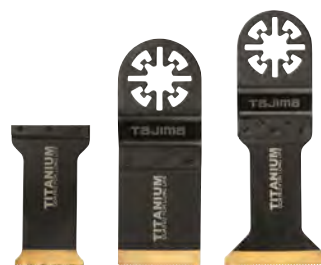

Code	Réf	Type de lame	Destination	Largeur (mm)	Prix € UHT
0205321	MBT285-1	oscillante	métaux	28,5	15,10
0205322	MBT34-1	oscillante	métaux	34	18,21
0205323	MBT44-1	oscillante	métaux	44	19,54

ERKO

LAME DE SCIE SABRE BIMETAL METAUX K9 FLEX (PAR 5)

Association de 2 aciers :
- HSS M42 avec 8% de Cobalt très dur et résistant à l'échauffement pour les dents
- acier ressort très endurant pour le corps de la lame
denture 18 TPI (pas de 14 mm) pour éviter les chocs contre les parois des tubes
série K9 pour des copeaux très fins et une réduction des vibrations
très grande flexibilité (coupe à ras)
étui de 5 lames.



Code	Réf	Type de lame	Type de denture	Destination	Profondeur de coupe (mm)	Longueur (mm)	Largeur (mm)	Épaisseur (mm)	Nombre de dents/pouce	Prix € UHT
10013875	32105	scie sabre	avoyée	acier épais	3 à 6	150	19	0,9	14	26,97
10013876	32110	scie sabre	avoyée	tube fin	2 à 4	150	19	0,9	18	26,97
10013877	32115	scie sabre	avoyée	tube fin	2 à 4	228	19	0,9	18	33,61
10013878	32120	scie sabre	avoyée	tube fin	2 à 4	300	19	0,9	18	43,29

ERKO

LAME DE SCIE SABRE BIMETAL METAL K13 STRONG (PAR 5)

Association de 2 aciers :
- HSS M42 8% Cobalt très dur et résistant à l'échauffement pour les dents
- acier ressort très endurant pour le corps de la lame
série K13 pour une plus grande amplitude d'usages (de 2 à 6 mm d'épaisseur) et un mixte équilibré flexibilité/durée de vie
denture 14/18 TPI (pas de 1,8/,14 mm) : alternance de 2 dentures pour d'avantage de vitesse
étui de 5 lames.



Code	Réf	Type de lame	Type de denture	Destination	Profondeur de coupe (mm)	Longueur (mm)	Largeur (mm)	Épaisseur (mm)	Nombre de dents/pouce	Prix € UHT
10013885	32205	scie sabre	avoyée alternée	tube fin 4 mm	2 à 4	150	19	1,3	14/18	33,93
10013886	32210	scie sabre	avoyée alternée	tube fin 4 mm	2 à 4	228	19	1,3	14/18	42,79

ERKO

LAME DE SCIE SAUTEUSE METAUX (PAR 5)

HSS pour la tôle acier, aluminium
bimétal : l'association du HSS dur et d'un dossier souple/pour la tôle acier, l'inox, le travail extrême...)
denture 14 TPI (pas de 1,8 mm) : 2 à 6 mm d'épaisseur
denture 18 TPI (pas de 1,4 mm) : 1,5 à 3 mm d'épaisseur
denture 21 TPI (pas de 1,2 mm) : métal fin
cartes de 5 lames.



Code	Réf	Type de lame	Longueur totale (mm)	Type de denture	Destination	Longueur utile (mm)	Profondeur de coupe (mm)	Nombre de dents/pouce	Prix € UHT
10013902	31065	sauteuse	75	fraisée	HSS	50	1 à 3	21	8,60
10013903	31075	sauteuse	75	fraisée	HSS	50	2 à 6	14	10,72
10013905	31085	sauteuse	75	fraisée	bimétal	50	1 à 3	21	10,72
10013904	31080	sauteuse	75	fraisée	bimétal	50	1,5 à 3	18	10,72



OUTILLAGE

OUTILS COUPANTS
SCIAGE ET CARROTAGE

BOIS

TAJIMA

LAME BI-METAL GROSSE DENTURE POUR BOIS 34MM

Empreinte universelle pour FEIN, BOSCH, MILWAUKEE, SKIL, MAKITA
denture japonaise.



Code	Réf	Type de lame	Type de denture	Destination	Prix € UHT
0205324	MBMJ34-1	oscillante	grosse	bois	9,80

TAJIMA

LAME BOIS COUPE FINE

Empreinte universelle pour FEIN, BOSCH, MILWAUKEE, SKIL, MAKITA
denture japonaise.

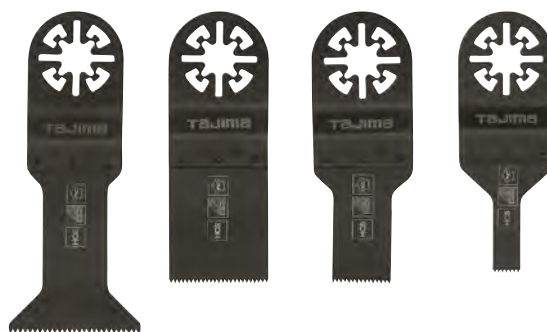

Code	Réf	Type de lame	Type de denture	Destination	Largeur (mm)	Prix € UHT
0205316	MHC10-1	oscillante	fine	bois	10	5,63
0205317	MHC20-1	oscillante	fine	bois	20	5,86
0205318	MHC34-1	oscillante	fine	bois	34	6,31
0205319	MHC44-1	oscillante	fine	bois	44	6,88

TAJIMA

LAME BOIS DEMI LUNE 91MM

Empreinte universelle pour FEIN, BOSCH, MILWAUKEE, SKIL, MAKITA
denture japonaise.



Code	Réf	Type de lame	Type de denture	Destination	Prix € UHT
0205320	MHC91-1	oscillante	demi-lune	bois	8,63



LAME DE SCIE SABRE BIMETAL BOIS STRONG K13 (PAR 5)

Bimétal :
 - HSS M42 8% cobalt, très dur et résistant à l'échauffement pour les dents
 - acier ressort très endurant pour le corps de la lame
 denture 6 TPI (pas de 4 mm) idéale pour le bois, rapide et résistante
 avoyage spécial pour avancer constamment, même dans les grosses sections
 forme de dent «PROFIL-K» adaptée aux chocs dans les clous, les vis, les ferrures
 série K13 strong : pour le débit de bois, pour tous les travaux de menuiserie, de déposes des fenêtres
 étui de 5 lames.



Code	Réf	Nombre de dents/ pouce	Type de lame	Type de denture	Longueur (mm)	Largeur (mm)	Épaisseur (mm)	Prix € UHT
10013882	32140	6	scie sabre	avoyée	150	19	1,3	33,93
10013883	32145	6	scie sabre	avoyée	228	19	1,3	42,79
10013884	32150	6	scie sabre	avoyée	300	19	1,3	52,36



LAME DE SCIE SAUTEUSE BOIS - COUPE NETTE (PAR 5)

Carte de 5 lames.

Code	Réf	Profondeur de coupe (mm)	Nombre de dents/pouce	Longueur utile (mm)	Longueur totale (mm)	Type de lame	Type de denture	Destination	Prix € UHT
10013898	31035	10 à 50	6	75	100	sauteuse	meulée	bois, stratifiés, multiplis, coupes nettes	9,17
10013899	31040	3 à 50	10	75	100	sauteuse	meulée inversée	bois, stratifiés, multiplis, PVC, coupes nettes	9,17
10013900	31045	3 à 50	10	75	100	sauteuse	fraisée	bois, stratifiés, multiplis, panneaux de particules, coupes nettes	10,15
10013906	31090	5 à 70	6	100	125	sauteuse	meulée	bois, stratifiés, multiplis, coupes nettes	18,47
10013907	31095	10 à 70	10	100	125	sauteuse	meulée	bois, stratifiés, multiplis, panneaux de particules, coupes nettes	18,47



LAME DE SCIE SAUTEUSE BOIS - COUPE EBAUCHE (PAR 5)

Carte de 5 lames.

Code	Réf	Profondeur de coupe (mm)	Nombre de dents/pouce	Longueur utile (mm)	Longueur totale (mm)	Type de lame	Type de denture	Destination	Prix € UHT
10013896	31005	5 à 50	6	75	100	sauteuse	meulée avoyée	bois, stratifiés, multiplis, coupe ébauches	9,17
10013897	31010	5 à 100	6	120	145	sauteuse	meulée avoyée	bois, stratifiés, multiplis, coupe ébauches	24,82

LAME DE SCIE SAUTEUSE BOIS CLOUTE (PAR 5)

Carte de 5 lames.



Code	Réf	Profondeur de coupe (mm)	Nombre de dents/pouce	Longueur utile (mm)	Longueur totale (mm)	Type de lame	Type de denture	Destination	Prix € UHT
10013901	31055	3 à 50	8	75	100	sauteuse	meulée	bois clouté	11,28



OUTILLAGE

OUTILS COUPANTS
SCIAGE ET CARROTAGE



AUTRES MATERIAUX



TREPAN CARBURE MULTIMAT

Multi-matériaux : mélaminé, bois, contreplaqué, plastique, PVC, plâtre
plaquettes carbure rectifiées
vitesse très rapide de perçage
coupes nettes et grandes longévité
jusqu'à 60 mm de profondeur
compatibles avec les accessoires EASY-CLIP (ELC)
livré avec son adaptateur EASY-CLIP.

Code	Réf	Type de lame	Ø (mm)	Destination	Type de denture	Profondeur de coupe (mm)	Prix € UHT
10013840	47016	scie trépan	16	multi-matériaux	carbure tungstene meule	60	16,11
10013841	47017	scie trépan	17	multi-matériaux	carbure tungstene meule	60	16,11
10013842	47019	scie trépan	19	multi-matériaux	carbure tungstene meule	60	16,11
10013843	47021	scie trépan	21	multi-matériaux	carbure tungstene meule	60	16,11
10013844	47022	scie trépan	22	multi-matériaux	carbure tungstene meule	60	15,33
10013845	47025	scie trépan	25	multi-matériaux	carbure tungstene meule	60	16,75
10013846	47029	scie trépan	29	multi-matériaux	carbure tungstene meule	60	17,45
10013847	47030	scie trépan	30	multi-matériaux	carbure tungstene meule	60	17,45
10013848	47032	scie trépan	32	multi-matériaux	carbure tungstene meule	60	18,02
10013850	47035	scie trépan	35	multi-matériaux	carbure tungstene meule	60	18,02
10013849	47033	scie trépan	33	multi-matériaux	carbure tungstene meule	60	18,02
10013851	47038	scie trépan	38	multi-matériaux	carbure tungstene meule	60	18,19
10013852	47040	scie trépan	40	multi-matériaux	carbure tungstene meule	60	19,48
10013853	47041	scie trépan	41	multi-matériaux	carbure tungstene meule	60	19,48
10013854	47043	scie trépan	43	multi-matériaux	carbure tungstene meule	60	19,78
10013855	47044	scie trépan	44	multi-matériaux	carbure tungstene meule	60	19,78
10013856	47048	scie trépan	48	multi-matériaux	carbure tungstene meule	60	20,93
10013857	47051	scie trépan	51	multi-matériaux	carbure tungstene meule	60	23,52
10013858	47054	scie trépan	54	multi-matériaux	carbure tungstene meule	60	25,57
10013859	47060	scie trépan	60	multi-matériaux	carbure tungstene meule	60	26,79
10013860	47064	scie trépan	64	multi-matériaux	carbure tungstene meule	60	30,48
10013861	47065	scie trépan	65	multi-matériaux	carbure tungstene meule	60	30,48
10013862	47067	scie trépan	67	multi-matériaux	carbure tungstene meule	60	30,96
10013863	47068	scie trépan	68	multi-matériaux	carbure tungstene meule	60	30,96
10013864	47070	scie trépan	70	multi-matériaux	carbure tungstene meule	60	31,43
10013865	47076	scie trépan	76	multi-matériaux	carbure tungstene meule	60	32,85
10013866	47080	scie trépan	80	multi-matériaux	carbure tungstene meule	60	32,82
10013867	47083	scie trépan	83	multi-matériaux	carbure tungstene meule	60	32,82
10013868	47086	scie trépan	86	multi-matériaux	carbure tungstene meule	60	32,82
10013869	47092	scie trépan	92	multi-matériaux	carbure tungstene meule	60	37,41
10013870	47102	scie trépan	102	multi-matériaux	carbure tungstene meule	60	44,97
10013871	47105	scie trépan	105	multi-matériaux	carbure tungstene meule	60	48,33
10013872	47111	scie trépan	110	multi-matériaux	carbure tungstene meule	60	58,55
10013873	47127	scie trépan	127	multi-matériaux	carbure tungstene meule	60	82,02
10013874	47133	scie trépan	133	multi-matériaux	carbure tungstene meule	60	93,54



TREPAN CARBURE MULTIMAT (COFFRET DE 13)

Coffret comprenant
trépans MULTIMAT Ø 22 - 25 - 35 - 44 - 51 - 60 - 68 - 76 - 102 mm
1 arbre 42002-EZC
1 foret pilote HSS de rechange
1 foret pilote CARBURE
1 clef 6 pans.

Code	Réf	Type de lame	Ø (mm)	Destination	Type de denture	Profondeur de coupe (mm)	Prix € UHT
10015178	47900A-EZC	scie trépan	22-102	multi-matériaux	carbure tungstène meule	60	307,74

SCIE TREPAN DIAMANT DRY SYSTEM

Pour les grès cérame, la faïence, la brique, le marbre, la pierre
profondeur de coupe : 40 mm

Technologie Dry System : grande résistance à la chaleur du diamant
pas besoin d'arrosage

granulométrie du diamant assurant une haute performance
de 22 à 105 mm :

- montage sur perceuse avec arbre standard (42002 Erko) ou compatible EASY CLIP

- montage sur meuleuse avec adaptateur (45004 Erko)

de 6 à 19 mm :

- avec une cire dans le corps du foret auto-lubrifiante lors du perçage.

- montage sur perceuse direct emmanchement hexa 8,5 mm

- montage sur meuleuse avec mandrin M14 (45003 Erko).



Code	Réf	Type de lame	Ø (mm)	Destination	Type de denture	Profondeur de coupe (mm)	Prix € UHT
0193380	45006	scie trépan	6	matériaux de construction	diamant béton brasé	40	41,90
0193381	45008	scie trépan	8	matériaux de construction	diamant béton brasé	40	47,91
0193382	45010	scie trépan	10	matériaux de construction	diamant béton brasé	40	52,01
0193383	45012	scie trépan	12	matériaux de construction	diamant béton brasé	40	53,39
0193384	45014	scie trépan	14	matériaux de construction	diamant béton brasé	40	60,23
0193385	45016	scie trépan	16	matériaux de construction	diamant béton brasé	40	61,59
0193386	45019	scie trépan	19	matériaux de construction	diamant béton brasé	40	75,28
0193387	45022	scie trépan	22	matériaux de construction	diamant béton brasé	40	78,03
0193389	45035	scie trépan	35	matériaux de construction	diamant béton brasé	40	85,15
0193390	45041	scie trépan	41	matériaux de construction	diamant béton brasé	40	88,44
0193391	45044	scie trépan	44	matériaux de construction	diamant béton brasé	40	90,62
0193392	45051	scie trépan	51	matériaux de construction	diamant béton brasé	40	93,64
0193395	45067	scie trépan	67	matériaux de construction	diamant béton brasé	40	146,48
0193396	45068	scie trépan	68	matériaux de construction	diamant béton brasé	40	147,57
0193399	45105	scie trépan	105	matériaux de construction	diamant béton brasé	40	237,91



ADAPTATEUR MEULEUSE M14 POUR SCIE TREPAN DRYSYSTEM

Adaptateur meuleuse pour trépan Erko DRY SYSTEM.

Code	Réf	Type de lame	Ø (mm)	Destination	Type de denture	Profondeur de coupe (mm)	Prix € UHT
0193400	45004	scie trépan	22 à 105	matériaux de construction	diamant béton brasé	40	18,48
10013810	45003	scie trépan	6 à 19	matériaux de construction	diamant béton brasé	40	108,12



OUTILLAGE

OUTILS COUPANTS SCIAGE ET CARROTAGE



TREPAN DIAMANT DRY SYSTEM EN COFFRET

Pour les grés cérame, faïence, brique, marbre, pierre
technologie DRY SYSTEM : grande résistance à la chaleur du diamant, pas besoin d'arrosage
granulométrie du diamant assurant une haute performance
référence 45900 livré avec 1 adaptateur M14 pour meuleuse, 1 arbre pour perceuse.



Code	Réf	Type de lame	Ø (mm)	Destination	Type de denture	Profondeur de coupe (mm)	Prix € UHT
10013832	45400	scie trépan	6-8-10-12	matériaux de construction	diamant béton brasé	40	202,60
10013833	45900	scie trépan	6-8-10-29-35-44-68	matériaux de construction	diamant béton brasé	40	598,21



TREPAN DIAMANT COMPLET (KIT ELECTRICIEN)

Applications : béton, parpaing, brique pleine, brique creuse monomur, béton cellulaire et céramique
segments ondulés, courts et avivés
haute qualité de diamants
attachement M16
lumière d'extraction
utilisation à sec, sans vibration, sans éclat sur perceuse (vitesse conseillée 2500 tr/min) ou perforateur (vitesse conseillée 1500 tr/min)
composition : trépan Ø 68 mm / L 66 mm + porte trépan SDS-plus L 100 mm + guide centreur + pierre à aviver.



Code	Réf	Type de lame	Ø (mm)	Longueur totale (mm)	Destination	Type de denture	Profondeur de coupe (mm)	Prix € UHT
0187100	431C	trépan diamant	68	100	matériaux de construction	diamant, segments avivés, ondulés et courts	66	249,29



TREPAN REGLABLE AH 45-130 + 2 CLES 6 PANS 2,5 ET 4 MM

Queue 3 pans 10 mm - 3 lames dents avoyées en acier trempé - pour perceuses
max. rpm 1200 - 1500 Ø 45 à 65 mm
max. rpm 1000 - 1200 rpm max. Ø 66 à 100 mm
max. rpm 800 - 1000 rpm max. > Ø 100 mm
profondeur de coupe 30 mm
coupes précises et nettes grâce à la géométrie spécifique des dents
pour plaques de plâtre, bois tendre, panneaux agglomérés, panneaux osb et contreplaqués
réglage progressif confortable en 3 étapes : desserrer - ajuster - fixer
3 graduations intégrées pour toutes les dimensions courantes
zone de travail protégée par un grand plateau de perçage
évacuation fiable de la poussière pour un fonctionnement durable du mécanisme de réglage.



Code	Réf	Prix € UHT
10523563	5978000	66,55



TREPAN + PORTE TREPAN SDS + (KIT)

Trépan à dents carbure brasées à hautes températures
acier traité haute résistance
attachement cônica type ALG
applications : perçage gros diamètres pour installations électriques
convient pour perceuse et perforateur d'une puissance inférieure à 700W
idéal pour percer le béton, la brique pleine, le parpaing et la brique creuse.



Code	Réf	Type de lame	Ø (mm)	Destination	Type de denture	Profondeur de coupe (mm)	Prix € UHT
10035867	326CD040	trépan carbure	40	matériaux de construction	dents carbure brasées	60	115,16
10035868	326CD050	trépan carbure	50	matériaux de construction	dents carbure brasées	60	127,67
10035869	326CD066	trépan carbure	66	matériaux de construction	dents carbure brasées	60	145,44
0187083	326CD068	trépan carbure	68	matériaux de construction	dents carbure brasées	50	147,10
10035870	326CD080	trépan carbure	80	matériaux de construction	dents carbure brasées	60	154,62

OUTILLAGE

OUTILS COUPANTS SCIAGE ET CARROTAGE



PORTE TREPAN CARBURE PRO SDS+ L100

Acier traité haute résistance
longueur totale : 100 mm
filetage M16.



Code	Réf	Type de lame	Ø (mm)	Longueur totale (mm)	Destination	Type de denture	Profondeur de coupe (mm)	Prix € UHT
0187096	367L0100	trépan carbure	30 à 130	100	matériaux de construction	dents carbure brasées	50	59,82

PORTE-TREPAN CARBURE STANDARD SDS+

Acier traité haute résistance
pour trépan à attachement conique type ALG.



Code	Réf	Type de lame	Ø (mm)	Longueur totale (mm)	Destination	Type de denture	Profondeur de coupe (mm)	Prix € UHT
0187090	328L0090	trépan carbure	30 à 130	90	matériaux de construction	dents carbure brasées	50	49,63
0187091	328L200	trépan carbure	30 à 130	200	matériaux de construction	dents carbure brasées	50	62,63

FORET CENTREUR POUR TREPAN CARBURE SDS +

Pour préparer le positionnement de votre scie trépan béton, pierre, brique creuse et parpaing
Ø 8 mm.



Code	Réf	Type de lame	Ø (mm)	Longueur totale (mm)	Destination	Type de denture	Profondeur de coupe (mm)	Prix € UHT
10031516	370D09L0100	trépan carbure	30 à 130	100	matériaux de construction	dents carbure brasées	50	18,94

TREPAN CARBURE COURONNE COMPATIBLE SDS-MAX

Utilisation : béton, parpaing, pierre, brique pleine
acier traité haute résistance et dents carbures brasées à haute température
pour tout type de marteau perforateur de puissance supérieure à 950 W
adapté aux gros travaux, sanitaires et rénovation
très robuste et performant (denture coupe négative), travail en carottage
attachement conique.



Code	Réf	Type de lame	Ø (mm)	Destination	Type de denture	Profondeur de coupe (mm)	Prix € UHT
0107999	300D60	trépan carbure	60	matériaux de construction	dents carbure brasées	75	144,60
0108000	300D66	trépan carbure	66	matériaux de construction	dents carbure brasées	75	158,54
0108002	300D80	trépan carbure	80	matériaux de construction	dents carbure brasées	75	186,27
0108004	300D100	trépan carbure	100	matériaux de construction	dents carbure brasées	75	242,42
0108005	300D110	trépan carbure	110	matériaux de construction	dents carbure brasées	75	279,40
0108006	300D125	trépan carbure	125	matériaux de construction	dents carbure brasées	75	307,44

PORTE-TREPAN CARBURE COURONNE SDS-MAX

Acier haute résistance
sans foret de centrage.



Code	Réf	Type de lame	Ø (mm)	Longueur totale (mm)	Destination	Type de denture	Profondeur de coupe (mm)	Prix € UHT
0108007	330L0220	trépan carbure	30 à 150	220	matériaux de construction	dents carbure brasées	75	88,53
0108008	330L0420	trépan carbure	30 à 150	420	matériaux de construction	dents carbure brasées	75	109,17



OUTILLAGE

OUTILS COUPANTS SCIAGE ET CARROTAGE



FORET CENTREUR POUR TREPAN CARBURE SDS MAX

Acier traité haute résistance
Ø : 11 mm - longueur utile : 120 mm
pour porte-trépan 330 ou 301.



Code	Réf	Type de lame	Ø (mm)	Longueur totale (mm)	Destination	Type de denture	Profondeur de coupe (mm)	Prix € UHT
0110766	302	trépan carbure	30 à 150	120	matériaux de construction	dents carbure brasées	75	14,55

TAJIMA

LAME GRATTOIR 49MM

Empreinte universelle pour FEIN, BOSCH, MILWAUKEE, SKIL, MAKITA
denture japonaise.



Code	Réf	Type de lame	Destination	Prix € UHT
0205328	MHC49-1	oscillante	colle mastic	6,49

TAJIMA

LAME DIAMANT COUPE A RAS

Empreinte universelle pour FEIN, BOSCH, MILWAUKEE, SKIL, MAKITA
denture japonaise.



Code	Réf	Type de lame	Largeur (mm)	Destination	Type de denture	Prix € UHT
0205330	MD325-1	oscillante	32,5	joints ciments et epoxy	coupe à ras	11,09
0205331	MD65-1	oscillante	65	joints ciments et epoxy	coupe à ras	14,96



LAME DE SCIE SABRE BIMETAL MULTI-USAGES K9 FLEX (PAR 5)

Bi-métal :
- HSS M42 avec 8% de Cobalt, très dur et résistant à l'échauffement pour les dents
- acier ressort très endurant pour le corps de la lame
denture 10 TPI (pas de 2,5 mm) : spécial multi usages, pour le bois, les aciers, les plastiques
série K9 FLEX : pour les travaux multi usages ponctuels sur chantiers, machine sans fil - étui de 5 lames.



Code	Réf	Type de lame	Longueur (mm)	Largeur (mm)	Épaisseur (mm)	Destination	Nombre de dents/pouce	Prix € UHT
10013879	32125	scie sabre	150	19	0,9	multi usages	10	26,97
10013880	32130	scie sabre	228	19	0,9	multi usages	10	33,61
10013881	32135	scie sabre	300	19	0,9	multi usages	10	43,29



LAME DE SCIE SABRE BIMETAL MULTI-USAGES STRONG K13 (PAR 5)

Lames multi-usages de chantier, dentures alternées - série K13 strong
bi-métal :
- HSS M42 avec 8% de Cobalt très dur et résistant à l'échauffement pour les dents
- acier ressort très endurant pour le corps de la lame
denture 6/10 TPI (pas de 4/2,5 mm) : grosses dents (6TPI) pour une vitesse supérieure ; idéal pour les travaux multi-usages majoritairement bois.
denture 10/14 TPI (pas de 2,5/1,8 mm) : petites dents, améliore la résistance à l'arrachement et réduit les vibrations ; idéal pour le multi-usages majoritairement plastiques et métaux.
pour une vitesse supérieure, idéal pour les travaux multi-usages majoritairement bois
étui de 5 lames.



Code	Réf	Type de lame	Longueur (mm)	Largeur (mm)	Épaisseur (mm)	Destination	Type de denture	Nombre de dents/pouce	Prix € UHT
10013887	32220	scie sabre	150	19	1,3	multi usages	alternée	10-14	33,93
10013890	32235	scie sabre	150	19	1,3	multi usages	alternée	10-14	33,93
10013891	32240	scie sabre	228	19	1,3	multi usages	alternée	6-10	42,79
10013888	32225	scie sabre	228	19	1,3	multi usages	alternée	10-14	42,79
10013889	32230	scie sabre	300	19	1,3	multi usages	alternée	10-14	52,36

OUTILLAGE

OUTILLAGE PNEUMATIQUE SERRAGE

CLE A CLIQUET



CLE A ROCHET PNEUMATIQUE 1/2» UT8011AX

Type Intensive
levier d'inversion
tête renforcée
fournie avec raccord rapide.



Code	Réf	Carré d'entraînement	Vitesse max. à vide (tr/min)	Couple maximum (Nm)	Consommation (l/min)	Poids (kg)	Longueur (mm)	Raccordement	Niveau de vibrations (m/sec ²)	Prix € UHT
9121402	UT8011AX	1/2"	150	68	110	1,12	257	1/4" BSP	8,5	155,45

CLE A CHOCS



CLE A CHOCS INTENSIVE 1/4» UT8172 + 5 DOUILLES (COFFRET)

Coffret comprenant
- 5 douilles chocs intensives (16,17, 19, 22 & 24 mm).
- 1 clé à choc UT8172 légère, ergonomique, silencieuse et robuste.



Code	Réf	Carré d'entraînement	Vitesse max. à vide (tr/min)	Couple maximum (Nm)	Consommation (l/min)	Poids (kg)	Longueur (mm)	Raccordement	Niveau de vibrations (m/sec ²)	Prix € UHT
10012906	KITUT8172X	1/4»	8 000	1 250	150	1,95	180	1/4» femelle BSP	9,2	335,33



CLE A CHOCS 1/2» MAGNESIUM LED

Eclairage à LED amovible et rechargeable
gâchette progressive
double marteau forgé à froid
3 vitesses pour le vissage et une pour le dévissage accessibles d'une seule main
poignée ergonomique et confortable.



Code	Réf	Carré d'entraînement	Système de frappe	Vitesse max. à vide (tr/min)	Couple maximum (Nm)	Poids (kg)	Longueur (mm)	Niveau de vibrations (m/sec ²)	Pression d'alimentation (bar)	Prix € UHT
10016462	NS.3500GPB	1/2"	double marteaux	6500	1898	2,2	162	6,4	6,2	483,71

MEULEUSE



MEULEUSE DROITE PNEUMATIQUE UT8720BKX

Gainage complet
régulateur incorporé, échappement arrière
pièces fournies de 6 à 3 mm
coffret comprenant :
- 1 meuleuse UT8720BX
- clés de service
- 10 meules sur tige.



Code	Réf	Puissance moteur (W)	Vitesse max. à vide (tr/min)	Longueur (mm)	Raccordement	Consommation (l/min)	Niveau de vibrations (m/sec ²)	Niveau sonore (dBA)	Pression d'alimentation (bar)	Prix € UHT
0014306	UT8720BKX	430	25000	156	1/4" BSP	110	2,5	83	6,4	91,62



OUTILLAGE

OUTILLAGE PNEUMATIQUE COUPE



MEULEUSE/TRONCONEUSE 125MM UT8758BEX

Poignée isolée
bouton de blocage de la tête protégé
double sécurité pour le blocage de la meule
renvoi d'angle à 100°
alésage 22 mm
broche M14 x 2 mâle
poignée latérale anti vibratile droitier/gaucher
carter adapté pour l'aspiration des poussières.



Code	Réf	Puissance moteur (W)	Vitesse max. à vide (tr/min)	Longueur (mm)	Raccordement	Consommation (l/min)	Niveau de vibrations (m/sec ²)	Niveau sonore (dBA)	Pression d'alimentation (bar)	Prix € UHT
10002808	UT8758BEX	995	11 000	232	1/4" bspt	220	6,4	85	6,4	334,10

PERCEUSE



PERCEUSE PNEUMATIQUE UT8823X

Corps composite
gâchette progressive
poignée confort avec gaine anti-vibratile
réversible.



Code	Réf	Type de mandrin	Réversible (oui / non)	Capacité du mandrin (mm)	Vitesse max. à vide (tr/min)	Poids (kg)	Longueur (mm)	Raccordement	Consommation (l/min)	Prix € UHT
0196978	UT8823X	auto	oui	10,00	1800	0,90	195	1/4" BSP	104	127,76

VISSEUSE DEVISSEUSE



VISSEUSE REVOLVER COMPOSITE A CLABOT DE 1.5 A 6 NM

Pour petites et moyennes séries
couple réglable par bague externe crantée
embrayage à clabot
visualisation des puissances par fenêtre
carter composite léger et isolant
poignée ergonomique
inverseur droitier-gaucher
échappement directionnel sur silencieux
anneaux d'accrochage
entrées d'air multiples adaptées au poste de travail
capacité M3-M5.



Code	Réf	Couple maximum (Nm)	Vitesse max. à vide (tr/min)	Poids (kg)	Longueur (mm)	Raccordement	Consommation (l/min)	Niveau de vibrations (m/sec ²)	Niveau sonore (dBA)	Prix € UHT
10012905	UT8954X	6	1700	0,85	165	1/4" BSPT	110	<2,5	76	299,09

PISTOLET EXTRUDEUR



PISTOLET EXTRUDEUR PNEUMATIQUE UT100RX

Pour cartouches de 310 à 400 ml
gâchette progressive
décompression automatique sur position arrêt
crosse équipée d'un régulateur de débit d'air.



Code	Réf	Ø du réservoir (mm)	Consommation (l/min)	Pression d'alimentation (bar)	Poids (kg)	Prix € UHT
9109099	UT100RX	50	110	4	1,20	57,64

OUTILLAGE

OUTILLAGE PNEUMATIQUE FIXATION

CLOUEUSE



CLOUEUR PNEUMATIQUE DE FINITION S200BN

Pour la réparation de meubles, assemblage de tiroirs, d'étagères, derrières de meubles, cadres, décoration...
corps en aluminium
échappement orientable
profondeur de clouage réglable
embout anti-marques avec stockage sur l'appareil
crochet de ceinture pour droitier et gaucher
indicateur de rechargement
désenrayage rapide : le volet de front permet d'extraire le projectile qui peut être coincé à cet endroit
consommation d'air : 21,6 L (à 60 cycles/mn)
pression de service : 5 - 8,3 bar
capacité magasin : 107
utilise des pointes AX de 15 à 50 mm
dimensions (L x l x H) : 251 x 68 x 232 mm
poids : 1,43 Kg
livré en coffret.



Code	Réf	Prix € UHT
0160589	922008N	168,00



CLOUEUR PNEUMATIQUE + COMPRESSEUR MA06180 (LOT S200BN)

Composition :
- cloueur de finition S200BN (brads AX de 15 à 50 mm)
- compresseur sans huile MA06180 VA : 180 l/mn, cuve de 6L
- tuyau de connexion 6m PU SENCO
- VarietyPack Brads AX (20/25/30/38/50 mm).

Code	Réf	Prix € UHT
0202486	8000172	444,00



CLOUEUR PNEUMATIQUE HNS5015P

Pour l'agencement, l'assemblage, l'encadrement de portes et de fenêtres, pose de panneaux, montage de meubles, pose de baguettes et lambris, capitonnage, ...
corps en aluminium
échappement orientable à 360°
désenrayage facile
chargement par le haut pour les agrafes et latéral pour les pointes
couteau en acier trempé - indicateur de chargement
pression de service : 4,8 - 7,5 bar
capacité magasin : 100
vitesse : 6 - 7 cycles/sec
consommation d'air : 0,66 L/cycle
3 consommables :
- pointes AX de 15 à 50 mm
- agrafes étroites L de 16 à 38 mm
- agrafes larges M de 16 à 38 mm
dimensions (L x l x H) : 279 x 62 x 257 mm
poids : 1,30 Kg
livré en coffret.



Code	Réf	Prix € UHT
9121803	HNS5015P	293,71



OUTILLAGE

OUTILLAGE PNEUMATIQUE FIXATION



CLOUEUR PNEUMATIQUE DE FINITION FINISHPRO35 MG

Pour meubles, moulures, menuiseries intérieure et extérieure, chaises, chambranles et contre-chambranles de portes, escaliers
 corps en magnésium
 échappement orientable
 soufflette intégrée à la commande par bouton
 front à débrayage rapide
 poignée confortable
 embout anti-marques
 crochet de ceinture
 réglage de profondeur de clouage par molette
 sélecteur de mode de tir à touche ou à gâchette
 pression de service : 4,8 - 8,3 bar
 capacité magasin : 104
 utilise des pointes DA de 32 à 63,5 mm
 dimensions (L x l x H) : 330 x 86 x 311 mm
 poids : 2,10 Kg
 livré en coffret.



Code	Réf	Prix € UHT
0161627	6G2001N	544,32

DEROUILLEUR ET BURINEUR



DEROUILLEUR REVOLVER AIGUILLES HP002PGTX

Version revolver pour une meilleure préhension
 excellent rapport poids/performance.



Code	Réf	Raccordement	Pression d'alimentation (bar)	Cadence de frappe (coups/min)	Course (mm)	Niveau de vibrations (m/sec ²)	Niveau sonore (dBA)	Poids (kg)	Consommation (l/min)	Prix € UHT
0180373	HP002PGTX	1/4" BSP	6,4	2700	23	12,6	100	2,60	150	404,21

MANOGONFLEUR



MANOGONFLEUR EURODAINU 0,7-11BAR R1822Z

Étanchéité renforcée
 fiabilité de l'ancrage de l'aiguille
 très grande précision métrologique et maintien du niveau de précision en cas de choc
 fabriqué en matériau résistant (corrosion...)
 filtration de l'air dans le mécanisme
 livré avec son attestation de vérification.

Approuvé par MICHELIN et conforme aux normes CE 86/217/CEE, AFNOR NFR 63-302



Code	Réf	Graduation	Pression d'alimentation (bar)	Raccord d'admission	Poids (kg)	Longueur (mm)	Prix € UHT
0023075	R1822ZX	0,7 à 11 bar	15	1/4" BSP	0,75	1500	80,87

OUTILLAGE

OUTILLAGE PNEUMATIQUE NETTOYAGE

SOUFFLETTE



ENSEMBLE DE SOUFFLAGE 2M KIT140101X

Soufflette progressive en composite
tuyau spiralé en polyuréthane.

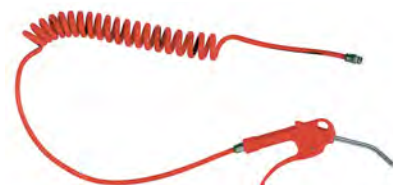

Code	Réf	Type de buse	Pression maximale d'utilisation (bar)	Raccordement	Longueur utile de tuyau (m)	Prix € UHT
9103736	KIT140101X	métallique	16	1/4" BSP	2	50,27



ENSEMBLE DE SOUFFLAGE HELICOL 7P 4M

Soufflette progressive à buse métallique avec raccordement femelle 1/4" Gaz avec insert laiton
tuyau spiralé polyuréthane Ø 5 x 8 mm de 4 m
équipé de raccords mâles pré-téflonnés fixe et rotatif 1/4" Gaz en laiton nickelé avec protecteur PVC.



Code	Réf	Type de buse	Pression maximale d'utilisation (bar)	Longueur utile de tuyau (m)	Prix € UHT
10010097	HELICOL 7P	métallique	8	4	39,87



SOUFFLETTE BUSE METALLIQUE

Pression max d'utilisation :10 bar
corps composite Polyamide
progressivité de soufflage.



Code	Réf	Type de buse	Pression maximale d'utilisation (bar)	Raccordement	Prix € UHT
10013158	27102 MTLP	métallique	10	femelle BSPP G1/4	15,78



SOUFFLETTE GROS DEBIT VENTURI

Poignée équipée d'une buse venturi gros débit pour une grande puissance de déplacement de la matière
bonne prise en main
insert en ZAMAK renforcé, équipé d'un raccord rapide ISO6150B 1/4"
Ø extrémité : 16mm
anneau de suspension.



Code	Réf	Type de buse	Pression maximale d'utilisation (bar)	Raccordement	Prix € UHT
10475801	311045	métallique venturi	10	raccord rapide 1/4"	37,93



SOUFFLETTE PROGRESSIVE

Poignée striée isolante et anti-dérapante
grande souplesse de la gâchette
insert en ZAMAK renforcé, équipé d'un raccord ISO6150B
buse Ø 8mm en acier chromé
anneau de suspension.



Code	Réf	Type de buse	Pression maximale d'utilisation (bar)	Raccordement	Longueur de bec (mm)	Prix € UHT
10475793	311005	métallique	10	raccord rapide 1/4"	50	15,28
10475795	311015	métallique	10	raccord rapide 1/4"	250	20,62



EQUIPEMENT D'ATELIER ET DE CHANTIER



AIR COMPRIMÉ

Compresseur	180
Matériel de pulvérisation	181
Réseau	182

MACHINE STATIONNAIRE

Machine métaux	186
----------------------	-----

SOUDAGE - COUPAGE

MMA (Electrode enrobée)	188
MIG - MAG	193
TIG	197
Plasma	200
Electronique	200
Oxy-acétylenique	201
Aéro-gaz	204

MATERIEL D'ATELIER

Chargeur et démarreur	207
Distribution et récupération de fluide	208
Matériel de nettoyage	214

MATERIEL DE CHANTIER

Coffrage	219
Forage et sciage	219
Enduisage, malaxage, peinture	220

ACCES EN HAUTEUR

Marchepied	221
Echelle	222
Plateforme	224
Echafaudage	225

LEVAGE ET MANUTENTION

Matériel de levage et traction	226
Arrimage	228
Elingue	230
Chaîne	231
Cordage	232
Accessoire corde, câble et chaîne	232
Matériel de manutention au sol	233
Roue et roulette	236

STOCKAGE ET RANGEMENT

Coffre et caisse	239
Servante et desserte	243
Etabli et poste de travail	244
Contenant plastique	245



EQUIPEMENT D'ATELIER ET DE CHANTIER

AIR COMPRIME COMPRESSEUR



MONOBLOC

ECO
CONTRIBUTION
0,30€HT

COMPRESSEUR MONOBLOC MONOPHASE SANS HUILE SILENCIEUX SILENT 6/6 SH

Groupe monobloc bicylindre, sans huile, à pistons oscillants
 composants longue durée : double embiellage sur roulement, plaque clapets haut rendement, segmentation par joint Viton, carcasse et culasses en aluminium et double ventilation forcée
 détendeur micron avec une sortie raccord rapide
 contacteur manométrique manomètre, clapet anti-retour
 soupape de sécurité robinet de purge
 flexible liaison groupe/cuve patins amortisseurs
 poignée de manutention cordon d'alimentation 1,6 m, 3 x 1 mm²
 très silencieux : 55dB (A).



Code	Réf	Débit aspiré (m ³ /h)	Débit restitué (m ³ /h)	Nombre de cylindre	Capacité de la cuve (l)	Pression max. (bar)	Vitesse de rotation (tr/min)	Puissance du moteur (cv - kW)	Tension (V)	Prix € UHT
0204753	461900	6,20	3,60	2	6	8	1420	0,75 - 0,55	230	168,82

ECO
CONTRIBUTION
1,30€HT

COMPRESSEUR MONOPHASE MONOBLOC SILENCIEUX SILENT 6/6C SH

Groupe monobloc, bicylindre, sans huile à pistons oscillants
 composants longue durée : double embiellage sur roulement, plaque clapets haut rendement, segmentation par joint Viton, carcasse et culasse en aluminium, double ventilation forcée
 niveau sonore : 55 dB(A).



Code	Réf	Débit aspiré (m ³ /h)	Débit restitué (m ³ /h)	Nombre de cylindre	Capacité de la cuve (l)	Pression max. (bar)	Vitesse de rotation (tr/min)	Puissance du moteur (cv - kW)	Tension (V)	Prix € UHT
10475514	461910	6,20	3,60	2	6	8	1450	0,75 - 0,55	230	187,73

ECO
CONTRIBUTION
1,30€HT

COMPRESSEUR MONOPHASE MONOBLOC SILENCIEUX SILENT 12/40 SH VERTICAL

Compresseur monobloc insonorisé bicylindre mono-étagé à pistons oscillant : cylindres latéraux, à vitesse lente silencieux avec 65 dB(A), sans entretien, sans huile, un air très propre
 idéal pour l'alimentation de cloueurs, gonflage, soufflage, ...
 tableau de bord avec détendeur
 composants longue durée (double embiellage sur roulement, plaque clapets haut rendement, segmentation par joint Viton...)
 tableau de bord avec : 2 sorties réglées : raccords rapides
 2 manomètres 0-12 bar : 1 indicateur de la pression de la cuve - 1 indicateur de la pression régulée,
 clapet anti-retour, soupape de sécurité, robinet de purge, patins amortisseurs, roues Ø 180 mm, brancard, cordon d'alimentation : 3 x 1,5 mm², longueur 1,6 m.



Code	Réf	Débit aspiré (m ³ /h)	Débit restitué (m ³ /h)	Nombre de cylindre	Capacité de la cuve (l)	Pression max. (bar)	Vitesse de rotation (tr/min)	Puissance du moteur (cv - kW)	Tension (V)	Prix € UHT
10009425	461930	12,1	8	2	40	8	1420	1,5 - 1,1	230	346,52

A COURROIE MONOETAGE

ECO
CONTRIBUTION
0,27€HT

COMPRESSEUR A COURROIE MONO-ETAGE TWINAIR 20/50M

Groupe fonte bicylindre en V
 composants longue durée
 filtres à air à faibles pertes de charge : 1 filtre par cylindre.
 groupe caréné : ventilation canalisée et sécurité renforcée
 épureur détendeur PM deux sorties dont une raccord rapide,
 sortie directe raccord rapide,
 roues gros diamètre
 roue directrice avant avec frein
 contacteur manométrique, manomètre 16 bar
 clapet anti-retour, soupape de sécurité, robinet de purge
 tuyauterie grosse section
 cordon alimentation : 3 x 2,5 mm², 3,50 m.



Code	Réf	Débit aspiré (m ³ /h)	Débit restitué (m ³ /h)	Nombre de cylindre	Capacité de la cuve (l)	Pression max. (bar)	Vitesse de rotation (tr/min)	Puissance du moteur (cv - kW)	Tension (V)	Prix € UHT
0107876	462000	20	14,3	2	50	11	980	4,0 - 3,0	230	903,46

BASSE PRESSION

PISTOLET DE PEINTURE GODET SUPERIEUR SW

Applications : laques, teintes bois, vernis, multicolores, antirouille
 pistolet de précision de construction solide et d'entretien facile
 réglage débit peinture, air, forme et largeur du jet
 passage produit inox
 gâchette en ligne
 poignée ergonomique en aluminium
 mode de fonctionnement : gravité.
 livré avec filtre peinture, clé de démontage, brosse de nettoyage, couvercle avec antigoutte.



Code	Réf	Capacité du godet supérieur	Ensemble buse de série (mm)	Raccordement	Pression d'alimentation (bar)	Consommation d'air (l/min)	Poids (kg)	Prix € UHT
0139925	415300	0,6	1,8	1/4"	3 - 4	230	0,60	158,09

PISTOLET BASSE PRESSION XPBP GODET SUPERIEUR

Applications : laques, teinte bois, vernis, multicolores, antirouille
 version basse pression XPBP (inférieure à 1 bar) permettant de réduire les effets brouillards, l'encrassement du poste de travail et la consommation de peinture
 réglage débit d'air, produit et largeur du jet
 passage produit inox
 gâchette en ligne
 poignée ergonomique en aluminium poli
 mode de fonctionnement : gravité
 livré en coffret avec 1 régulateur de pression, 1 ensemble buse 1,8 mm de rechange, 2 filtres de peintures, 1 clé de montage, 1 kit brosses de nettoyage, 1 kit de joints d'entretien.



Code	Réf	Capacité du godet supérieur	Ensemble buse de série (mm)	Raccordement	Pression d'alimentation (bar)	Consommation d'air (l/min)	Poids (kg)	Prix € UHT
0022424	410700	0,6	1,5	1/4"	2 - 2,5	175	0,64	363,53

HAUTE PRESSION



ENSEMBLE TURBINE HVLP TR140

Applications : apprêts, antirouille, laque lasure, vernis, peintures...
 composition :
 1 turbine HVLP électrique TR 140 trois étages
 régulateur de débit d'air
 moteur électrique double isolant
 double aspiration avec filtre à air (2 filtres de rechange inclus)
 câble électrique longueur 7 m
 1 tuyau polyuréthane souple Ø int 28 mm, longueur 7 m
 1 pistolet LTR 100, godet inférieur 1 litre, buse 1,3 mm.



Code	Réf	Débit (L/min)	Pression max. (bar)	Recommandée pour	Puissance moteur (W)	Tension (V)	Poids (kg)	Prix € UHT
0204751	459350	1035 - 1900	0,32	travaux intérieur et extérieur	1400	230	6,80	831,61





RACCORD ET PIECE DE CONNEXION

EMBOU T FILETAGE FEMELLE CYLINDRIQUE G1/4 (PAR 3)

Profil : ISO6150B
embouts pour raccords rapides - IRP 06
embout taraudé femelle
acier traité, revêtement anti-corrosion
résistance à l'abrasion
filetage : 1/4 G/BSPP
passage : 6 mm
pression : 16 bar.



Code	Réf	Prix € UHT
10013159	IRP 066101P3	9,34

EMBOU T FILETAGE MALE CONIQUE R 1/4 (PAR 3)

Profil : ISO 6150B
embouts pour raccords rapides - IRP 06
embouts fileté mâle conique
acier traité - revêtement anti-corrosion
résistance à l'abrasion
filetage préétffonné : 1/4 R/BSPT
passage : 6 mm
pression : 16 bar.



Code	Réf	Prix € UHT
10013160	IRP 066151P3	9,68

EMBOU T FILETAGE MALE CONIQUE (PAR 2)

Profil : ISO 6150B
embout pour raccords rapides - IRP06
embout fileté mâle conique
matière : acier traité anti-corrosion
filetage préétffonné 3/8 R/BSPT
Ø de passage : 6 mm
pression : 16 bar



Code	Réf	Prix € UHT
10013161	IRP 066152P2	9,96

EMBOU T POUR FLEXIBLES AVEC COLLIERS A OREILLES (PAR 3)

Profil : ISO 6150B
Ø de passage : 6 mm
matière : acier traité anti-corrosion
pression : 16 bar.



Code	Réf	Pour tuyau Ø (mm)	Prix € UHT
10013162	IRP 066808P3	8	10,95
10013163	IRP 066810P3	10	10,95

EMBOU T POUR FLEXIBLES AVEC COLLIERS A OREILLES (PAR 2)

Profil : ISO 6150B
Ø de passage : 6 mm
matière : acier traité anti-corrosion
pression : 16 bar.



Code	Réf	Pour tuyau Ø (mm)	Prix € UHT
10013164	CEI6 808810P	8 et 10	7,38

EMBOU T AVEC COLLIER A OREILLES

Composé de : 1 embout pour flexible avec collier à oreilles,
1 embout filetage mâle conique, 1 embout filetage femelle
profil : ISO 6150B
filetage femelle : G 1/4
filetage mâle : R 1/4
Ø de passage : 6 mm.



Code	Réf	Pour tuyau Ø (mm)	Prix € UHT
10013165	CEI6 101151810P	10	9,98
10013211	CEI6 101151808P	8	9,98

RACCORD FILETE FEMELLE CYLINDRIQUE

Profil : ISO 6150B
sécurité "one push" (anti-coup de fouet)
pression d'utilisation : 2 à 12 bar
débit sous 6 bar : 833 l/min
Ø de passage : 6 mm
température : -15°C à +70°C
matière : corps composite
point fort : anti-rayures
antistatique.



Code	Réf	Filetage	Prix € UHT
10013152	ISI 061101CP	1/4 G/BSPP	22,37
10013153	ISI 061102CP	3/8 G/BSPP	23,59

RACCORD FILETE MALE CYLINDRIQUE

Profil : ISO 6150B
sécurité "one push" (anti-coup de fouet)
pression d'utilisation : 2 à 12 bar
débit sous 6 bar : 833 l/min
Ø de passage : 6 mm
température : -15°C à +70°C
matière : corps composite
point fort : anti-rayures
antistatique.



Code	Réf	Filetage	Prix € UHT
10013154	ISI 061151CP	1/4 G/BSPP	23,51
10013155	ISI 061152CP	3/8 G/BSPP	23,59

RACCORD POUR FLEXIBLES AVEC COLLIER A OREILLES

Profil : ISO 6150B
sécurité "one push" (anti-coup de fouet)
pression d'utilisation : 2 à 12 bar
débit sous 6 bar : 833 l/min
Ø de passage : 6 mm
température : -15°C à +70°C
matière : corps composite
point fort : anti-raures
antistatique.



Code	Réf	Pour tuyau Ø (mm)	Prix € UHT
10013156	ISI 061808CP	8	23,85
10013157	ISI 061810CP	10	24,02

RACCORD FILETE FEMELLE + EMBOUT FILETE MALE CONIQUE

Profil : ISO 6150B
composition : raccord fileté femelle cylindrique G1/4 BSPP
et 1 embout filetage mâle conique R1/4 BSPT
Ø de passage : 6 mm
pression : 12 bar.



Code	Réf	Prix € UHT
10013166	REI6 101P	25,82

RACCORD + EMBOUT POUR FLEXIBLES + COLLIER A OREILLES

Profil : ISO6150B
composition : 1 raccord pour flexible avec collier à oreilles,
1 embout pour flexible avec collier à oreilles
débit sous 6 bar : 833 L/min
Ø de passage : 6 mm.



Code	Réf	Pour tuyau Ø (mm)	Prix € UHT
10013167	REI6 808P	8	27,88
10013168	REI6 810P	10	27,88



COFFRET RACCORD

Composition :
2 raccords G 1/4 femelle ISI 061101
2 embouts G 1/4 femelle IRP 066101
1 embout G 1/4 femelle avec cône d'étanchéité IRP 066101AE
2 embouts R 1/4 mâle IRP 066151
2 embouts pour flexibles Ø int. 8 mm IRP 066808
2 jonctions filetés G 1/4 mâles pour tube Ø 8 mm JFT 1408
2 colliers de serrage à oreilles 1315
2 colliers de serrage à oreilles 1517
2 mamelons doubles R 1/4 A2 1414.

Code	Réf	Prix € UHT
10013188	BR 600ISP	86,88

MAMELON DOUBLE FILETAGE MALE CONIQUE - A2

Matière : laiton nickelé
pression : 0-15 bar
vendu en vrac ou par 2 sous blister.



Code	Réf	Filetage	Conditionnement	Prix € UHT
10013171	A2 1414P2	R1/4 x R1/4	blister (x2)	3,00
10013173	A2 3838P2	R3/8 x R3/8	blister (x2)	3,35
10013172	A2 1438P2	R1/4 x R3/8	blister (x2)	3,82

MANCHON EGAUX FILETE FEMELLE CYLINDRIQUE - A3

Filetage femelle BSPP
vendu en vrac ou par 2 sous blister.



Code	Réf	Filetage	Conditionnement	Prix € UHT
10013174	A3 14P2	G 1/4	blister (x2)	5,37
10013175	A3 38P2	G 3/8	blister (x2)	5,88
10013176	A3 12P2	G 1/2	blister (x2)	8,13

REDUCTION FILETEE MALE CONIQUE / FEMELLE CYLINDRIQUE - A4

Filetage mâle et femelle
vendu en vrac ou par 2 sous blister.



Code	Réf	Filetage	Conditionnement	Prix € UHT
10013177	A4 3814P2	F 1/4 G/BSPP - M 3/8 R/BSPT	blister (x2)	2,86

RACCORD Y FEMELLE CYLINDRIQUE

Filetage femelle BSPP
pression d'utilisation : 0 - 15 bar
vendu en vrac ou par 2 en blister.



Code	Réf	Filetage	Conditionnement	Prix € UHT
10013180	Y14P2	G 1/4	blister (x2)	11,03

EQUERRE FILETEE MALE CONIQUE / FEMELLE CYLINDRIQUE - A10

Filetage femelle BSPP
filetage mâle BSPT
pression d'utilisation : 0-15 bar
vendu en vrac ou par 2 sous blister.



Code	Réf	Filetage	Conditionnement	Prix € UHT
10013181	A10 1414P2	R1/4 x G1/4	blister (x2)	6,51



EQUIPEMENT D'ATELIER ET DE CHANTIER

AIR COMPRIME RESEAU



TE EGAL FILETE FEMELLE CYLINDRIQUE - A11

Filetage femelle BSPP
pression d'utilisation : 0-15 bar
vendu en vrac ou par 2 sous blister.



Code	Réf	Filetage	Conditionnement	Prix € UHT
10013182	A1114P2	G 1/4	blister (x2)	7,99



MINI-VANNES PAPILLON FEMELLE/FEMELLE

Filetage femelle BSPP
pression max d'utilisation (bar) : 16.



Code	Réf	Filetage	Conditionnement	Prix € UHT
10013183	FSI 13P	G 1/4	blister	5,65



JONCTION POUR TUYAU FILETAGE CONIQUE MALE

Passage libre
filetage Mâle BSPT
pression d'utilisation : 0 à 15 bar
matière : laiton
vendu en vrac ou par 2 sous blister.



Code	Réf	Pour tuyau Ø (mm)	Filetage	Conditionnement	Prix € UHT
10013169	JFT 1408P2	8	1/4 R/BSPT	blister	5,32
10013170	JFT 1410P2	10	1/4 R/BSPT	blister	5,97



JONCTION LAITON DOUBLE POUR TUYAU

Passage libre
matière : laiton
pression d'utilisation : 0 à 15 bar
vendu en vrac ou par 2 sous blister.



Code	Réf	Pour tuyau Ø (mm)	Conditionnement	Prix € UHT
10013178	JDT 0808P2	8	blister (x 2)	5,47
10013179	JDT 1010P2	10	blister (x 2)	7,64



ROULEAUX DE BANDE TEFLON PTFE 12M (PAR 3)

100% PTFE
dimensions : 12 m x 2 mm
conditionné par 3.



Code	Réf	Prix € UHT
10013184	TEFLON 12P3	4,46

TUBE, FLEXIBLE ET TUYAU



TUYAU AIR COMPRIME ALIMENTAIRE FILCLAIR AL

Tuyau souple polyvalent de qualité alimentaire en PVC renforcé sans phtalate par tresse textile de haute ténacité
température d'utilisation : -15°C à +60°C
passage de produits ou liquides alimentaires suivant simulants A, B, C et D1 (agréé par le laboratoire d'essai IANESCO, certificat : E19-10407)
alimentation de machines et outillages à air comprimé
passage de gaz industriels - passage de produits chimiques légers - refoulement d'eau formellement déconseillé pour hydrocarbures et dérivés
formellement interdit pour le transport de produits gras (huiles végétales)
pression de service : 20 bar jusqu'au Ø20
conforme au Règlement UE 10-2011.

Conforme à la directive européenne 2007/19/CE.

Code	Réf	Ø intérieur / extérieur (mm)	Longueur (m)	Prix € UHT
0205410	FI0814025	8x14	25	28,57
0205411	FI1016025	10x16	25	33,52
0205412	FI1219025	12x19	25	40,65



TUYAU SPIRALE POLYURETHANE : EQUIPE DE RACCORDS FILETES MALES-FIXE-ROTATIF

Équipé de raccords filetés mâles fixe et rotatif prétéflonné
raccord 1/4 R/BSPT
température : -15°C à 70°C
anti-rayures
pression max : 8 bar.

Code	Réf	Ø intérieur / extérieur (mm)	Longueur (m)	Prix € UHT
10013185	PUS 64P	6,5 x 10	4	33,53
10013186	PUS 66P	6,5 x 10	6	40,59



RALLONGE DE TUYAU DIFLEX AVEC RACC RAPIDE PREVO S1

Pression d'utilisation : 2 à 12 bar
température : -15°C à +60°C
matière : PVC
applications : air comprimé
équipé de : raccord ISI 06 et embout IRP 06
rallonge montée avec colliers à oreilles et protecteurs.



Code	Réf	Ø intérieur / extérieur (mm)	Longueur (m)	Prix € UHT
10010099	RAL DISB810	8 x 14	10	45,79



RALLONGE DE TUYAU AIRCA CAOUTCHOUC AVEC RACCORD RAPIDE PREVOS1

Rallonges montées avec colliers à oreilles et protecteurs
pression d'utilisation : 2 à 12 bar
matière : SBR / EPDM
température : -15°C à +70°C
applications : air comprimé
résistance aux huiles
équipé de raccord ISI 06 et IRP 06 et embout.



Code	Réf	Ø intérieur / extérieur (mm)	Longueur (m)	Prix € UHT
10010098	RAL AISB810	8 x 15	10	85,23

EQUIPEMENT D'ATELIER ET DE CHANTIER

AIR COMPRIME RESEAU

ENROULEUR



ENROULEUR AUTOMATIQUE DE TUYAU D'AIR A TAMBOUR FERME Ø5/16"

Pression nominale : 12 bar
carter fermé en composite
support orientable à 180°
système de retour renforcé
butée de fin de course réglable
tuyau de raccordement de 2 m
guide monté sur crémaillère
rappel automatique par simple traction
raccords gros débit
tuyau Lacm'flex, grande souplesse et haute résistance
livré avec support mural + vis et chevilles de fixations.



Code	Réf	Pression max. (bar)	Matériau du tuyau	Ø de tuyau intérieur / extérieur (mm)	Longueur de tuyau (m)	Entrée	Sortie	Dimensions (mm)	Poids (kg)	Prix € UHT
10475849	326015	20	Lacm'Flex	8 x 12	15	1/4"	1/4"	350 x 170 x 300	4,4	120,96



ENROULEUR AUTOMATIQUE DE TUYAU D'AIR A TAMBOUR FERME CARTER ACIER

Pression nominale : 12 bar
carter en acier avec revêtement époxy antichocs
ressort d'enroulement acier pour rappel automatique du tuyau
cliquet d'arrêt automatique du tuyau à la longueur désirée
butée de fin de course
support orientable à 180°
sortie : raccord PREVO S1 (ISI 06)
DMF0812IS dédié à une utilisation intensive.



Code	Réf	Matériau du tuyau	Ø de tuyau intérieur / extérieur (mm)	Longueur de tuyau (m)	Entrée	Dimensions (mm)	Poids (kg)	Entrée	Prix € UHT
0110768	DRF 0812IS	PU/PVC	8 x 12	12	fixe 8 x 12 mm	302 x 340	5,8	fixe 8 x 12 mm	241,77



ENROULEUR AUTOMATIQUE DE TUYAU D'AIR A TAMBOUR OUVERT

Pression nominale : 12 bar
carter en acier avec revêtement époxy
manchette de protection du sertissage
butée de fin de course réglable
support orientable à 180°
tuyau de raccordement de 2 m
rappel automatique par simple traction
raccords gros débit
tuyau Lacm'Flex, grande souplesse et haute résistance
livré avec son support et 4 fils de fixation.



Code	Réf	Pression max. (bar)	Matériau du tuyau	Ø de tuyau intérieur / extérieur (mm)	Longueur de tuyau (m)	Entrée	Sortie	Dimensions (mm)	Poids (kg)	Prix € UHT
10475855	326215	20	Lacm'Flex	9,5 x 15	15	1/4"	1/4"	460 x 180 x 530	10,4	167,15

TRAITEMENT ET FILTRATION



FILTRE REGULATEUR MONOBLOC AVEC MANOMETRE GAMME ALTO

Montage et maintenance facile et rapide (démontage et montage sans autre intervention sur le réseau d'air)
cuve à système d'emboîtement de type baïonnette pour les ensembles 3/8", 1/2", 3/4" et 1"
cuve filetée pour les ensembles 1/8" et 1/4"
équipé d'un manomètre : 0 à 10 bar
pression maxi. d'utilisation : 12 bar
purge manuelle des filtres par pression sur le bouton de drainage
régulateur à membrane de type progressif
pression compensée par valve de régulation
cuve avec protection métallique
livré monté étanche prêt à l'installation avec patte de fixation.



Code	Réf	Raccordement	Débit max. (m³/h)	Pression max. (bar)	Capacité de filtration (micron)	Capacité de condensats (cm³)	Prix € UHT
0161726	KTM SM2	3/8"	108	12	25	32	74,51



EQUIPEMENT D'ATELIER ET DE CHANTIER

AIR COMPRISE / MACHINE STATIONNAIRE
RESEAU / MACHINE METAUX



FILTRE REGULATEUR LUBRIFICATEUR 2 BLOCS AVEC MANOMETRE GAMME ALTO

Montage et maintenance facile et rapide
cuve à système d'emboîtement de type baïonnette pour les ensembles 3/8», 1/2», 3/4» et 1» Gaz
cuve filetée pour les ensembles 1/8» et 1/4»
équipé d'un manomètre : 0 à 10 bar
pression maxi. d'utilisation : 12 bar
lubrification par brouillard d'huile
réglage des flux d'huile par la vis pointeau
possibilité de remplissage de la cuve d'huile durant l'utilisation
purge manuelle des filtres par pression sur le bouton de drainage
régulateur à membrane de type progressif
pression compensée par valve de régulation
cuve avec protection métallique
livré monté étanche prêt à l'installation avec patte de fixation
type huile : ISO - VG 22.



Code	Réf	Raccordement	Débit max. (m³/h)	Pression max. (bar)	Capacité de filtration (micron)	Capacité de condensats (cm³)	Capacité huile (cm³)	Prix € UHT
0161724	KTBSM2	3/8»	75	12	25	32	57	113,20



MANOMETRE BOITIER CARRE

Manomètre boîtier carré 40 x 40 mm.



Code	Réf	Pression max. (bar)	Conditionnement	Prix € UHT
10013187	MT CA1040P	10	blister	10,69

PERCEUSE FRAISEUSE TARAUDEUSE



PERCEUSE D'ETABLI

Table de perçage à 4 rainures croisées, pivotante et inclinable (+/- 45°)
hauteur de la table réglable par crémaillère
leviers avec poignées ergonomiques
base assurant une bonne stabilité
col de cygne : 170mm
dimensions : 970 x 560 x 320 mm
accessoires fournis : mandrin à clé de 16mm, cône morse CM 2, manuel et clés de service.



Code	Réf	Capacité de perçage max. (mm)	Cône morse	Course de la broche (mm)	Nombre de vitesses	Vitesse de la broche (tr/min)	Dimensions de la table (mm)	Prix € UHT
0189996	212	16	CM2	80	5	490/800/1200/1720/2510	265 x 265	492,84

TRONÇONNEUSE



TRONÇONNEUSE A DISQUE 308C

Tronçonneuse à métaux à disque abrasif
légère, puissante, maniable
pour des coupes à sec dans l'acier, l'aluminium, alliages non-ferreux
disque à tronçonner : Ø 355 x 2,8 x 25,4 mm
dimensions Lxlxh : 300 x 600 x 700 mm
niveau sonore : 103dB
accessoires fournis : disque à tronçonner Ø 355 / 25,4 mm/2.8mm.



Code	Réf	Modèle	Type de disque	Capacité de coupes à 90° rond / carré / rectangle (mm)	Dimensions du disque (mm)	Vitesse de rotation (tr/min)	Tension (V)	Puissance moteur (kW)	Poids (kg)	Prix € UHT
0194420	308C	308C	disque abrasif	120/108 x 108/115 x 95	355	3900	230	2,2	17	396,59

SCIE

ECO
0,03eHT

SCIE A RUBAN MANUELLE 349V

Scie à ruban manuelle portable pour coupe à sec, légère, puissante et précise variateur de vitesse (25-80m/min) archet pivotant à 60°D ruban guidé par roulements à billes capacité de coupe de 125mm en tube étai à serrage rapide

Caractéristiques techniques :
plage de vitesse : 25 - 80 m/min
dimensions du ruban : 1440 x 12,7 x 0,64mm

archet pivotant : 60 °D
capacité de coupe rond 90° : 125 mm
capacité de coupe carré 90° : 125 x 125 mm
capacité de coupe rond 45° droite : 85 mm
capacité de coupe rectangle 45° droite : 85 x 85 mm
capacité de coupe rond 60° droite : 50mm
capacité de coupe carré 60° droite : 50 x 50 mm
ouverture étai : 190 mm
dimensions Lxlxh : 375 x 724 x 446 mm
niveau sonore : 60dB

accessoires fournis : ruban 1.440 x 13 x 0,65 mm, 10 / 14dts, manuel d'utilisation et clés de service.



Code	Réf	Tension (V)	Puissance moteur (kW)	Poids (kg)	Prix € UHT
0189995	349V	230	1,0	19	717,75

TOURET

ECO
0,25eHT

TOURET MEULE/MEULE 230V JBG-150-M

Avec éclairage

Dimensions (L x P x H) : 430 x 200 x 265 mm
poids : 10 Kg.
plexi de protection, meule grain 36 et grain 60



Code	Réf	Dim.brosse ou bande (mm)	Dim.de(s) meule(s) (mm)	Puissance moteur (kW)	Tension (V)	Vitesse de rotation (tr/min)	Prix € UHT
10415524	JBG_150_M	-	150 x 20 x 12,7	0,45	230	2850	200,25

ECO
0,75eHT

TOURET A VARIATEUR MEULE/MEULE IBG-8VS

Touret à meuler à vitesse variable 900 - 3600 tr/min

3 vitesses directes : 900 - 1800 - 3600 puis entre chaque étage impulsion de 100

1 sortie d'aspiration en diamètre 63,5 mm
dimensions (L x l x h) : 580 x 342 x 356 mm
poids : 30 Kg

livré avec plexis de protection, meule 200 x 25,4 Gr 36, meule 200 x 25,4 Gr 60 et notice et clés de services.



Code	Réf	Dimensions de(s) meule(s) (mm)	Puissance moteur (kW)	Tension (V)	Vitesse de rotation (tr/min)	Prix € UHT
10415525	IGB_8VS	200 x 25,4 x 16	0,75	230	900 - 3600	582,75

ECO
0,50eHT

TOURET MEULE/BROSSE 230V 324F

Moteur monté sur roulement à billes interrupteur avec bobine anti-redémarrage porte outil réglable sorties d'aspiration en Ø 36 mm et 100 mm dimensions (LxlxH) : 490 x 300 x 290 mm poids : 24,0 kg

accessoires fournis : interrupteur coup de poing, verres plexi de protection, meule 200 x 25 mm gr36, brosse métallique 200 x 25 mm, manuel d'utilisation et clés de service.



Code	Réf	Dimensions brosse ou bande (mm)	Dimensions de(s) meule(s) (mm)	Puissance moteur (kW)	Tension (V)	Vitesse de rotation (tr/min)	Prix € UHT
10010093	324 F	200 x 25 x 16	200 x 25 x 20	0,45	230	2850	439,49

ECO
0,35eHT

TOURET MEULE/BANDE 230V 315BE1

Touret à meule/bande, moteur monté sur roulements à billes

surface de ponçage de la bande 50x250 sortie pour aspiration Ø36mm interrupteur avec bobine anti-redémarrage porte outil réglable interrupteur coup de poing dimensions (L x l x H) : 450 x 250 x 570 poids (Kg) : 14

livré avec plexis de protection, meule 150 x 25 Gr 36, bande de 50 x 1000, manuel d'utilisation et clés de services.



Code	Réf	Dim. brosse ou bande (mm)	Dim.de(s) meule(s) (mm)	Puissance moteur (kW)	Tension (V)	Vitesse de rotation (tr/min)	Prix € UHT
10415517	315BE1	50 x 1000	150 x 25 x 20	0,3	230	2850	582,75

ECO
0,93eHT

TOURET BANDE/BROSSE 400V 323BF

Touret à bande/ brosse, moteur monté sur roulements à billes

surface de ponçage de la bande 100 x 250 sorties pour aspiration 2 x Ø 100 mm interrupteur avec bobine anti-redémarrage porte outil réglable interrupteur coup de poing dimensions (L x l x H) : 610 x 320 x 640 mm poids (Kg) : 36

livré avec plexis de protection, brosse 200 x 19, bande de 100 x 1100 et manuel d'utilisation et clés de services.



Code	Réf	Dim. brosse ou bande (mm)	Dim.de(s) meule(s) (mm)	Puissance moteur (kW)	Tension (V)	Vitesse de rotation (tr/min)	Prix € UHT
10529636	323BF	200 x 19 x 16 / 100 x 1100	-	1,3	400	2850	1 068,75



EQUIPEMENT D'ATELIER ET DE CHANTIER

SOUDAGE - COUPAGE MMA (ELECTRODE ENROBEE)

GENERATEUR MONOPHASE



POSTE MMA GYSMI 160P MONOPHASE EQUIPE

Commande par micro-processeur
soude toutes les électrodes Rutiles, Basiques, Inox, fontes en courant continu
amorçage immédiat, puissance de soudage constante et fusion très douce
insensible aux fluctuations du courant secteur ou à la longueur d'arc
très bonne pénétration et parfaite stabilité de l'arc
arc force: augmentation ponctuelle du courant en situation de soudage difficile
hot start : puissance accrue à l'amorçage
anti-sticking: procédé anti-collage
PROTEC 400 : protège contre les surtensions
livré en valise avec câble de masse et porte-électrode.



Code	Réf	Modèle	Tension d'alimentation (V)	Consommation primaire (A)	Tension à vide (V)	Ø d'électrode min. - max. (mm)	Gamme d'intensité de soudage (I2) (A)	Facteur de marche à 40°C à I2 max. (%)	Facteur de marche à 40°C à 60% (A)	Prix € UHT
0174331	030077	GYSMI 160P	230	16	72	1,6 à 4,0	10 - 160	14	85	221,76



POSTE MMA PROGYS 180 A MONOPHASE EQUIPE

Poste MMA inverter
soude toutes les électrodes : rutiles, basiques, inox, fonte en courant continu
utilisation possible sur groupe électrogène
facteur de marche très élevé : travaux intensifs et continus en Ø 3.2 mm
hot start : puissance accrue à l'amorçage
anti sticking : réduit les risques de collage de l'électrode en cas de contact avec la pièce
arc force : augmentation ponctuelle du courant en situation de soudage difficile
PROTEC 400 : protège contre les surtensions
livré avec : une valise, un câble de masse (1,60 m - 16 mm²), un porte-électrode (2 m - 16 mm²).



Code	Réf	Modèle	Tension d'alimentation (V)	Consommation primaire (A)	Tension à vide (V)	Ø d'électrode min. - max. (mm)	Gamme d'intensité de soudage (I2) (A)	Facteur de marche à 40°C à I2 max. (%)	Facteur de marche à 40°C à 60% (A)	Prix € UHT
10002388	031425	PROGYS 180 A	230	16	72	1,6 à 4,0	10-180	25	120	292,21



POSTE MMA PROGYS 200 A PFC MONOPHASE EQUIPE

Doté des dernières technologies électroniques et d'une conception robuste, le PROGYS 200A PFC assure des soudures professionnelles sur l'acier, la fonte et l'inox jusqu'à 10 mm d'épaisseur
pourvu du procédé de soudage TIG lift (DC) offrant des soudures du plus bel aspect de finition sur les tôles fines de 1 à 5 mm
- interface digitale pour une meilleure lisibilité des réglages
- courant de soudage modulable de 10 à 200A (en TIG DC et MMA)
- intègre les aides au soudage :
Hot Start réglable : facilite l'amorçage et se règle en fonction du type de métal
Anti Sticking : réduit les risques de collage de l'électrode en cas de contact avec la pièce
Arc Force : régule les écarts de longueur d'arc
- évanouissement automatique de l'arc en TIG Lift (Downslope)
- protégé contre les surtensions jusqu'à 400 V (PROTEC 400)
- embarque la technologie PFV pour une réduction de la consommation d'énergie et l'utilisation sur groupe électrogène ou rallonge de chantier livré en valise avec câble de masse et porte-électrode.



Code	Réf	Modèle	Tension d'alimentation (V)	Consommation primaire (A)	Tension à vide (V)	Ø d'électrode min. - max. (mm)	Gamme d'intensité de soudage (I2) (A)	Facteur de marche à 40°C à I2 max. (%)	Facteur de marche à 40°C à 60% (A)	Prix € UHT
10017217	031432	PROGYS 200A PFC	230	16	96	1,6 à 5,0	200	20	120	453,92

ACCESSOIRE ET PIECE DETACHEE



MIROIR DE SOUDAGE MAGNETIQUE

Permet de suivre le soudage dans les endroits inaccessibles.



Code	Réf	Prix € UHT
0200305	514.0053	12,09



MIROIR DE RECHANGE POUR SUPPORT MAGNETIQUE

Permet de suivre le soudage dans les endroits inaccessibles.

Code	Réf	Prix € UHT
0200306	514.0054	2,11



PINCE PORTE-ELECTRODES A LEVIER

Mâchoires en laiton.

Conforme à la norme EN 60974-11.

Code	Réf	Intensité de soudage à 35% (A)	Ø d'électrode max. (mm)	Poids (kg)	Section du câble max. (mm ²)	Prix € UHT
0200312	512.0026	200	3,2	0,36	25	7,33
0200313	512.0027	350	5,0	0,56	50	10,97



PINCE PORTE-ELECTRODES COBRA A LEVIER

Blocage de l'électrode par mâchoires laiton.

Conforme à la norme EN 60974-11.

Code	Réf	Intensité de soudage à 35% (A)	Ø d'électrode max. (mm)	Poids (kg)	Intensité de soudage à 60% (A)	Section du câble max. (mm ²)	Prix € UHT
0200309	512.0045	300	4,0	0,295	250	35	42,14



PINCE PORTE-ELECTRODES A VIS 350A

Usage courant.

Conforme à la norme EN 60974-11.

Code	Réf	Intensité de soudage à 35% (A)	Ø d'électrode max. (mm)	Poids (kg)	Section du câble max. (mm ²)	Prix € UHT
0200314	512.0033	350	5,0	0,58	35	12,98



PINCE PORTE-ELECTRODES VESTALLETTE A VIS

Blocage de l'électrode par vissage, pas à gauche isolation totale.

Conforme à la norme EN 60974-11.

Code	Réf	Intensité de soudage à 35% (A)	Ø d'électrode max. (mm)	Poids (kg)	Intensité de soudage à 60% (A)	Section du câble max. (mm ²)	Prix € UHT
0200310	512.0047	250	4,0	0,295	200	35	23,65



PINCE PORTE-ELECTRODES STUBBY A VIS

Blocage de l'électrode par vissage, pas à droite.

Conforme à la norme EN 60974-11.

Code	Réf	Intensité de soudage à 35% (A)	Ø d'électrode max. (mm)	Poids (kg)	Intensité de soudage à 60% (A)	Section du câble max. (mm ²)	Prix € UHT
0200307	512.0043	400	6,3	0,45	300	50	41,99



PINCE PORTE-ELECTRODES MASTER A VIS

Blocage de l'électrode par vissage, pas à droite.

Conforme à la norme EN 60974-11.

Code	Réf	Intensité de soudage à 35% (A)	Ø d'électrode max. (mm)	Poids (kg)	Intensité de soudage à 60% (A)	Section du câble max. (mm ²)	Prix € UHT
0200308	512.0044	500	8,0	0,53	400	95	50,25



PINCE PORTE-ELECTRODES VESTALE II A VIS

Blocage de l'électrode par vissage, pas à gauche isolation totale.

Conforme à la norme EN 60974-11.

Code	Réf	Intensité de soudage à 35% (A)	Ø d'électrode max. (mm)	Poids (kg)	Intensité de soudage à 60% (A)	Section du câble max. (mm ²)	Prix € UHT
0200311	512.0046	600	6,3	0,485	500	95	44,85



KIT ARC

Pour tous les usages qualité du câble.

Code	Réf	Intensité de soudage à 35% (A)	Section du câble (mm ²)	Longueur de câble (m)	Taille du connecteur (mm ²)	Equipement	Prix € UHT
0200327	513FRC01	200	16	3	10-25	pince de masse tôle	20,61
0200329	512FRC01	200	16	3	10-25	pince porte-électrode à levier	27,29
0200328	513FRC06	200	25	5	35-50	pince de masse tôle	53,17
0200330	512FRC06	200	25	5	35-50	pince porte-électrode à levier	57,28



EQUIPEMENT D'ATELIER ET DE CHANTIER

SOUDAGE - COUPAGE MMA (ELECTRODE ENROBEE)



PINCE DE MASSE TOLE

Modèle léger et économique avec shunt pour tous les modèles de la gamme.

Code	Réf	Intensité de soudage à 35% (A)	Poids (kg)	Section du câble max. (mm ²)	Prix € UHT
0200315	513.0010	200	0,22	25	2,96
0200316	513.0014	400	0,36	70	6,74
0200317	513.0015	600	0,38	70	6,81



PINCE DE MASSE CROCODILE EN LAITON

Grande surface de contact faible encombrement.

Code	Réf	Intensité de soudage à 35% (A)	Poids (kg)	Section du câble max. (mm ²)	Prix € UHT
0200318	513.0017	350,00	0,40	50	14,01
0200319	513.0018	600,00	0,64	95	20,11



PINCE DE MASSE A RESSORT

Corps en laiton serrage très efficace.

Code	Réf	Intensité de soudage à 35% (A)	Poids (kg)	Section du câble max. (mm ²)	Prix € UHT
0200322	513.0019	300	0,46	50	11,31
0200323	513.0030	500	0,82	95	20,24



PINCE DE MASSE SERRE-JOINT 500A

Grande puissance de serrage fixation du câble par vis.

Code	Réf	Intensité de soudage à 35% (A)	Poids (kg)	Section du câble max. (mm ²)	Prix € UHT
0200320	513.0024	500	0,76	70	20,31



PINCE DE MASSE A VIS 600A

Mâchoires en laiton serrage puissant protection du câble au niveau du raccord.

Code	Réf	Intensité de soudage à 35% (A)	Poids (kg)	Section du câble max. (mm ²)	Prix € UHT
0200321	513.0026	600	0,92	95	22,37



PINCE DE MASSE MAGNETIQUE

Grande surface de contact perte de charge électrique réduite.

Code	Réf	Section du câble (mm ²)	Intensité de soudage max. (A)	Prix € UHT
10017443	513.0028	70	400,00	15,07
10017444	513.0029	95	600,00	21,52



CABLE CUIVRE ENROBAGE PVC (LA COURONNE)

Coupe sur demande.

Code	Réf	Section du câble (mm ²)	Longueur (m)	Prix € UHT
0200325	113.0012	35	50	297,61
0200326	113.0017	50	50	420,34
0200324	113.0007	25	100	437,73



RACCORD 1/4 TOUR ABIPUG

Liaison de qualité avec un minimum de perte de charge électrique - protection et résistance mécanique très efficaces.

Conforme à la norme EN 60974-12

Code	Réf	Modèle	Taille du connecteur (mm ²)	Prix € UHT
A 0200300	511.0304	socle femelle encastrable	10-25	1,85
B 0200296	511.0305	raccord câble mâle	10-25	1,93
C 0200297	511.0303	raccord câble femelle	10-25	1,93
D 0200301	511.0314	socle femelle encastrable	35-50	4,17
E 0200299	511.0313	raccord câble femelle	35-50	4,76
F 0200298	511.0315	raccord câble mâle	35-50	4,81

EQUIPEMENT D'ATELIER ET DE CHANTIER

SOUDEGE - COUPAGE

MMA (ELECTRODE ENROBEE)



POSITIONNEUR SOUDURE MAGNETIC P19.90

Aimant spécial soudure
angles : 45/90/135°.



Code	Réf	Force (kg)	Prix € UHT
10017218	044203	19	6,35



EQUERRE MAGNETIQUE

Équerre industrielle
capacité 45° et 90°.



Code	Réf	Modèle	Poids (kg)	Longueur des côtés opposés (mm)	Longueur de l'Hypothénuse (mm)	Prix € UHT
0199976	29003	Q1	0,30	85	150	10,90
9120754	29004	Q2	0,65	110	195	17,38
9121913	29005	Q3	1,20	140	260	28,36



POSITIONNEUR SOUDURE SINGLE SWITCH MAGNETIC D36.90

Positionneur magnétique
angles : 45/90/135°.



Code	Réf	Force (kg)	Prix € UHT
10017220	044197	30	27,26



POSITIONNEUR SOUDURE DOUBLE MAGNETIC P20.180

Positionneur magnétique brochant
angles : 0 > 180°.



Code	Réf	Force (kg)	Prix € UHT
10017219	044302	20	11,90

ELECTRODE ACIER



ELECTRODE BASIQUE LASER B50 SOUS VIDE (L'ETUI)

Electrode basique universelle (rendement à 110%) pour l'assemblage des aciers non alliés et faiblement alliés fortement sollicités ou bridés
bonne résistance à la fissuration à froid, laitier facile à enlever
positions de soudage : toutes, sauf verticale descendante
polarité : DC (+).

Classification AWS A5.1 : E7018-1H4 / ISO 2560-A : E42 4 B 32 H5.



Code	Réf	Ø (mm)	Longueur (mm)	Poids de l'étui (kg)	Quantité par étui	Prix € HT La boîte
10013193	B50B25L350E2	2,5	350	2	82	10,15
10013194	B50B32L350E2	3,2	350	2	54	9,40



ELECTRODE RUTILE LOTUS (L'ETUI)

Electrode enrobée rutile pour utilisation universelle sur des aciers non alliés
utilisation : chaudiromeries, tôleries, serrureries, charpentes, travaux publics, matériels agricoles, travaux de maintenance ...
positions de soudage : toutes, même verticale descendante
polarité : DC (-) AC
l'étui de 1kilo est en plastique transparent.

Classification AWS A5.1 : E 6013 // EN ISO 2560-A : E 42 0 RC 11



Code	Réf	Ø (mm)	Longueur (mm)	Poids de l'étui (kg)	Quantité par étui	Prix € HT La boîte
10002519	LOTUSR20L350E5	2,0	350	5	410	25,56
10002524	LOTUSR25L350E1	2,5	350	1	54	6,77
10002520	LOTUSR25L350E5	2,5	350	5	280	19,53
10002525	LOTUSR32L350E1	3,2	350	1	34	6,39
10002521	LOTUSR32L350E5	3,2	350	5	170	17,64
10002522	LOTUSR40L350E5	4,0	350	5	115	17,37



ELECTRODE RUTILE DE RECHARGEMENT ELHARD 600R (L'ETUI)

Electrode rutile pour le rechargement des pièces subissant de l'abrasion minérale métallique choc et pression.

bonne résistance à la fissuration

rendement 120%

dureté : 59HRC

rechargement de matrices, racloirs, godets et dents de godets, matériel d'excavation, burins, vis transporteuses, maillons de chenille, outils de coupe, cônes de concassage...

positions de soudage : -

type de courant : DC (+) AC

l'étui de 1kilo est en plastique transparent.

Conforme à la norme EN 14700 : E fe8 Conforme à la norme DIN 8555 : E 6 -UM-60-P



Code	Réf	Ø (mm)	Longueur (mm)	Poids de l'étui (kg)	Quantité par étui	Prix € HT La boîte
10485069	600R32L350E1	3,2	350	1	24	10,58



EQUIPEMENT D'ATELIER ET DE CHANTIER

SOUDEGE - COUPAGE
MMA (ELECTRODE ENROBEE)

ALLIAGES INDUSTRIES
GeKa

ELECTRODE INOX

ELECTRODE INOX ELOX R308L (L'ETUI)

Electrode rutile à basse teneur en carbone pour le soudage d'aciers inoxydables austénitiques 18Cr10Ni, 304, 304L
positions de soudage : toutes sauf verticale descendante
polarité : DC(+) AC.

Classification : AWS A 5.4 : E308L-17 // ISO 3581-A : E 19 9 L R 32.



Code	Réf	Ø (mm)	Longueur (mm)	Poids de l'étui (kg)	Quantité par étui	Prix € HT La boîte
10002538	ER308LR20L250E3	2,0	250	3,0	315	50,09
10002539	ER308LR25L300E3	2,5	300	3,0	165	48,35
10002540	ER308LR32L350E45	3,2	350	4,5	126	64,60

ELECTRODE INOX ELOX R309L (L'ETUI)

Électrode rutile à basse teneur en carbone pour le soudage des aciers Cr- Ni de type 23 Cr/13 Ni et soudures hétérogènes entre aciers inoxydables et aciers non alliés
convient également en sous-couche avant rechargement dur
positions de soudage : toutes sauf verticale descendante
polarité : C (+) AC.

Classification : AWS A 5.4 : E309L-16 / EN 1600 : E 23 12 L R 32 / ISO 3581-A : E



Code	Réf	Ø (mm)	Longueur (mm)	Poids de l'étui (kg)	Quantité par étui	Prix € HT La boîte
10002542	ER309LR25L300E3	2,5	300	3	165	64,33
10002543	ER309LR32L350E45	3,2	350	4,5	121	84,35

ELECTRODE INOX ELOX R316L (L'ETUI)

Électrode rutile à basse teneur en carbone pour le soudage des inox austénitiques non stabilisés de type 18/8/3
résistance à la corrosion générale et inter granulaire (jusqu'à 400°C)
position de soudage : toutes sauf verticale descendante
polarité : DC (+) AC
l'étui de 1kilo est en plastique transparent.

Classification AWS A5.1 : E 316L -16 // EN ISO 3581-A : E 19 12 3 L R 32



Code	Réf	Ø (mm)	Longueur (mm)	Poids de l'étui (kg)	Quantité par étui	Prix € HT La boîte
10002552	ER316LR25L300E1	2,5	300	1	64	23,81
10002553	ER316LR32L350E1	3,2	350	1	29	20,97
10002548	ER316LR20L250E3	2,0	250	3	300	60,05
10002549	ER316LR25L300E3	2,5	300	3	192	57,67
10002550	ER316LR32L350E45	3,2	350	4,5	130	72,98

ELECTRODE INOX DE REPARATION SUPER 299 (L'ETUI)

Electrode rutile déposant un acier austéno-ferritique adaptée au soudage d'aciers dissemblables, aux matériaux difficilement soudables.
métal déposé résistant à la fissuration et convient comme sous couche avant rechargement dur très bel aspect. Fusion douce
positions de soudage : toutes sauf verticale descendante
polarité : DC (+)
l'étui de 1kilo est en plastique transparent.

Classification : AWS A 5.4 : - E312-16 / ISO 3581-A : E 29 9 R 32 / EN 1600 : E2



Code	Réf	Ø (mm)	Longueur (mm)	Poids de l'étui (kg)	Quantité par étui	Prix € HT La boîte
10485067	ER312R25L300E1	2,5	300	1	68	35,10
10485068	ER312R32L350E1	3,2	350	1	30	31,79

AUTRE ELECTRODE

ELECTRODE FONTE ELNIFER (L'ETUI)

Electrode à enrobage graphito-basique déposant un alliage ferro-nickel (60% Ni - 40% Fe) pour l'assemblage et la réparation des fontes à graphite sphéroïdal ou hautement sollicitées

dépôt homogène très résistant à la fissuration, recommandée pour les assemblages hétérogènes fonte/acier ou les assemblages bridés en fonte
bonne résistance à la fissuration à chaud.
défauts de fonderie, réparations de blocs moteurs, bâtis de machines-outils, boîtes de vitesses, réducteurs, corps de pompes, pièces moulées, corps de vannes...

position de soudage : -
polarité : DC (+)
l'étui de 1kilo est en plastique transparent.

Classification : AWS A 5.15 : ENiFe-CI / ISO 1071 : EC NiFe-CI.1



Code	Réf	Ø (mm)	Longueur (mm)	Poids de l'étui (kg)	Quantité par étui	Prix € HT La boîte
10485070	ELNIFER25L300E1	2,5	300	1	57	59,96
10485071	ELNIFER32L300E1	3,2	300	1	37	54,05



GENERATEUR PULSE OU MULTI-PROCEDES



POSTE MULTIPROCEDES MULTIEPEARL 210-2 EQUIPE

3 en 1, le MULTIEPEARL 210-2, est un générateur multi procédés capable d'effectuer les travaux de soudage en MIG/MAG, TIG DC et MMA 9 synergies de soudage pour faciliter la mise en oeuvre et assurer l'assemblage de tôles de 0,6 à 6 mm dans toutes les positions alimentation monophasée à technologie PFC/FV

MIG-MAG :

- moteur 2 galets : bobines de \varnothing 100 et \varnothing 200 mm
- réglable en manuel ou en synergique
- fonctions SPOT et DELAY disponibles
- soude des tôles de 0,6 à 6 mm d'épaisseur

TIG :

- soudage en TIG DC et amorçage en TIG Lift grâce à la torche TIG à connecteur EURO
- post Gas et Downslope (évanouissement de l'arc) réglables

MMA :

- soude différents types d'électrodes enrobées jusqu'à \varnothing 5mm (rutile, basique, inox, acier, fonte)
 - Hot Start réglable (0 à 100%) : facilite l'amorçage et se règle en fonction du type de métal
 - arc Force réglable (0 à 100%) : régule les écarts de longueur d'arc
 - anti-sticking : réduit les risques de collage de l'électrode en cas de contact avec la pièce
- livrée avec un câble de masse 2,5m, 1 torche acier MIG 250A-3m, 1 câble porte électrode 2 m.



Code	Réf	Tension d'alimentation (V)	Consommation primaire (A)	Gamme d'intensité de soudage MIG (I2) (A)	Facteur de marche à 40°C à I2 max. (%)	Gamme d'intensité de soudage EE (I2) (A)	Gamme d'intensité de soudage TIG (I2) (A)	Facteur de marche à 40°C à 60% MIG (A)	Prix € UHT
10529720	065093	230	16	20 - 200	20	20 - 200	20 - 200	130	1 216,21



POSTE MIG/MAG MONOPHASE SPEEDTEC 200C

Pour le soudage de l'acier, de l'inox et de l'aluminium (bobine \varnothing 200 mm)

modèle multi procédés de soudage : électrode enrobée (MMA), TIG au touché, mode MIG/MAG (manuel et synergie), fil fourré, arc submergé et gougeage

écran TFT très lumineux

technologie PFC (correction du facteur de puissance)

possibilité de souder sous protection gazeuse (argon mix - 100% argon) mais également avec des fils fourrés sans gaz.



Code	Réf	Modèle	Tension d'alimentation (V)	Consommation primaire (A)	Gamme d'intensité de soudage MIG (I2) (A)	Facteur de marche à 40°C à I2 max. (%)	Gamme d'intensité de soudage EE (I2) (A)	Gamme d'intensité de soudage TIG (I2) (A)	Prix € UHT
0175504	K14099-1	SPEEDTEC 200C	230	16	20 - 200	30	20 - 160	20 - 160	1 376,62



KIT GALET 0,9/1,1MM PR FIL FOURRE

Kit galets d'entraînement et guide fil pour le dévidage de fils fourrés de 0,9 - 1,1 mm.



Code	Réf	Prix € UHT
0195509	KP14016-1.1R	26,30

TORCHE



TORCHE DE SOUDAGE MIG/MAG «MB GRIP» REFROIDIE AIR

Equipées du câble coaxial « BIKOX® LW » améliorent le confort du soudeur pour des facteurs de marche élevés - poignée à deux composants robuste et ergonomique gâchette idéalement placée - bonne fixation mécanique du col raccord arrière robuste et peu encombrant - facteur de marche à 40°: 60 %



Code	Réf	Modèle	Longueur (m)	Type de refroidissement	Facteur de marche à 40°C (%)	Capacité sous mélange M21 (Ar + CO2) (A)	Capacité sous CO2 (A)	Ø de fil min. - max. (mm)	Tube contact fil plein fourni (filetage - Ø) (mm)	Prix € UHT
0157232	002.0605	MB 15 AK GRIP	4	air	60	150	180	0,6 à 1,0	M6 - 0,8	87,90
0117920	004.0511	MB 25 AK GRIP	4	air	60	200	230	0,8 à 1,2	M6 - 1,0	109,52
0117921	014.0335	MB 36 KD GRIP	4	air	60	320	340	0,8 à 1,2	M8 - 1,2	153,66



EQUIPEMENT D'ATELIER ET DE CHANTIER

SOUDAGE - COUPAGE MIG - MAG



TORCHE DE SOUDAGE MIG/MAG «MB GRIP» REFROIDIE LIQUIDE

Faible encombrement du col de cygne - poignée à deux composants robuste et ergonomique
conception aérée facilitant les réparations et l'entretien
faisceau très flexible - raccord central robuste - facteur de marche à 40° : 100 %.



Code	Réf	Modèle	Longueur (m)	Type de refroidissement	Facteur de marche à 40°C (%)	Capacité sous mélange M21 (Ar + CO2) (A)	Capacité sous CO2 (A)	Ø de fil min. - max. (mm)	Tube contact fil plein fourni (filetage - Ø) (mm)	Prix € UHT
0142820	034.0493	MB 501 HD GRIP	4	liquide	100	450	500	1,0 à 2,4	M8 - 1,2	239,08

TORCHE MIG MB EVO PRO

Poignée à deux composants robuste et ergonomique
Refroidie air : géométrie interne de la poignée - câble coaxial allégé «BIKOX® LW»
raccord arrière robuste et peu encombrant - Refroidie liquide :
conception aérée facilitant les réparations et l'entretien - faisceau très flexible
raccord central robuste peu encombrant.



Code	Réf	Modèle	Longueur (m)	Type de refroidissement	Facteur de marche à 40°C (%)	Capacité sous mélange M21 (Ar + CO2) (A)	Capacité sous CO2 (A)	Ø de fil min. - max. (mm)	Tube contact fil plein fourni (filetage - Ø) (mm)	Prix € UHT
10002237	002.0712	15	3	air	60	150	180	0,6 - 1,0	M6 - 0,8	91,51
10002238	004.0671	25	3	air	60	200	230	0,8 - 1,2	M6 - 1,0	111,07
10002239	004.0672	25	4	air	60	200	230	0,8 - 1,2	M6 - 1,0	122,25
10002240	014.0529	36	3	air	60	290	320	0,8 - 1,2	M8 - 1,2	144,33
10002241	014.0530	36	4	air	60	290	320	0,8 - 1,2	M8 - 1,2	164,61
10002242	034.0862	501	3	liquide	100	500	550	0,8 - 1,6	M8 - 1,0	255,16
10002243	034.0863	501	4	liquide	100	500	550	0,8 - 1,6	M8 - 1,0	273,16

ACCESSOIRE ET PIECE DETACHEE

PINCE MULTIFONCTIONS FORCE 4

Réalisée en acier trempé permet de couper du fil d'apport, nettoyer rapidement la buse gaz, démonter la buse gaz et visser, dévisser le tube contact.



Code	Réf	Prix € UHT
0195368	193.CH.004	32,67

TUBE CONTACT

Conditionnement par 10.



Code	Réf	Ø de fil (mm)	Filetage	Matière principale	Prix € HT La boîte
0200425	TU605901	0,8	M6	Cu cylindrique	3,78
0200426	TU625301	1,0	M6	Cu cylindrique	3,78
0200428	TU637901	1,2	M6	Cu	5,94
0200432	TU844201	1,2	M8	Cu	8,64
0200427	TU624201	1,0	M6	Cu	5,94
0200431	TU831301	1,0	M8	Cu	8,64
0200433	TU853301	1,4	M8	Cu	8,64
0200434	TU858701	1,6	M8	Cu	8,64
0200435	TU801501	1,2	M8	Cu alu	9,90
0200422	TZ605401	0,8	M6	CuCrZr	12,06
0200423	TZ624501	1,0	M6	CuCrZr	12,06
0200429	TZ831601	1,0	M8	CuCrZr	15,30
0200424	TZ638201	1,2	M6	CuCrZr	12,06
0200430	TZ844501	1,2	M8	CuCrZr	15,30

TUBE CONTACT M6 0,9MM CUCRZR (BTE 10)

Tube contact en CuCrZr : dureté plus importante particulièrement recommandé pour les fils aciers et inox conditionnement par 10.



Code	Réf	Ø de fil (mm)	Filetage	Matière principale	Prix € HT La boîte
10485072	140.0177	0,9	M6	CuCrZr	16,02

SUPPORT TUBE CONTACT

Conditionnement par 10.



Code	Réf	Filetage	Type	Prix € HT La boîte
0200437	S6000101	M6	25	13,86
0200436	S6000301	M6	24	13,86
0200438	S8002001	M8	36	15,84
0200439	S8002201	M8	501	16,74

BUSE CONIQUE

Conditionnement par 10.



Code	Réf	Ø (mm)	Type	Prix € HT La boîte
0200441	BC007501	12,0	15	21,78
0200440	BC008001	12,5	24	31,68
0200442	BC007601	15,0	25	32,40
0200444	BC008501	16,0	501	44,64
0200443	BC007801	16,0	36	45,90

RESSORT DE MAINTIEN DE BUSE

Conditionnement pas 10.



Code	Réf	Type	Prix € HT La boîte
10015250	R1505801	15	4,32
10015251	R2501301	25	4,32

DIFFUSEUR

Conditionnement par 10.

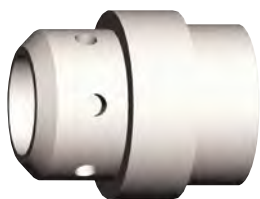

Code	Réf	Type	Prix € HT La boîte
10015253	DS014501	501	7,92
10015252	DS018301	24	7,92
10015254	DS026101	36	7,92

GAINE GUIDE FIL ACIER POUR TORCHE

Résistance à l'usure.

Code	Réf	Type de refroidissement	Coloris	Ø (mm)	Longueur (m)	Ø de fil (mm)	Facteur de marche à 40°C (%)	Prix € UHT
0200414	GA305601	liquide	gris	25x45	3	1,0-1,6	100	4,01
0200412	GA303101	liquide	gris	20x45	3	1,0-1,6	100	4,22
0200415	GA406001	liquide	gris	25x45	4	1,0-1,6	100	4,87
0200413	GA403601	liquide	gris	20x45	4	1,0-1,6	100	4,99
0200418	GR302601	air	rouge	20x45	3	0,6-1,2	60	5,47
0200420	GR304101	air	jaune	25x45	3	0,6-1,2	60	5,90
0200416	GR301101	air	bleu	15x45	3	0,6-1,2	60	6,14
0200419	GR403101	air	rouge	20x45	4	0,6-1,2	60	6,34
0200421	GR404201	air	jaune	25x45	4	0,6-1,2	60	6,72
0200417	GR401201	air	bleu	15x45	4	0,6-1,2	60	6,79

COL DE CYGNE MB GRIP



Code	Réf	Type	Prix € HT La boîte
0200405	CA020901	GRIP 15	32,13
0200406	CA041201	GRIP 25	58,59
0200407	CA140601	GRIP 36	164,11
0200408	CE340101	GRIP 501	239,38

COL DE CYGNE MB EVO PRO



Code	Réf	Type	Prix € UHT
10002244	002.0715	EVO PRO 15	28,88
10002245	004.0663	EVO PRO 25	51,50
10002246	014.0518	EVO PRO 36	94,32
10002247	034.0856	EVO PRO 501	141,90

COFFRET ACCESSOIRES MIG TYPE 15/25 D 1,0

Coffret plastique composé de : 3 buses, 3 supports TC, 3 ressorts et 10 tubes-contact.



Code	Réf	Prix € UHT
0200398	004FRC21	28,57

COFFRET D'ACCESSOIRES MIG TYPE 36

Coffret plastique composé de : 3 buses, 3 supports TC, 3 diffuseurs et 10 tubes-contact.



Code	Réf	Ø (mm)	Prix € UHT
0200399	014FRC19	1,0	38,25
0200400	014FRC18	1,2	38,25

COFFRET D'ACCESSOIRES MIG TYPE 501

Coffret plastique composé de : 3 buses, 3 supports TC, 3 diffuseurs et 10 tubes-contact.



Code	Réf	Ø (mm)	Prix € UHT
0200401	034FRC28	1,0	37,31
0200402	034FRC29	1,2	37,31



EQUIPEMENT D'ATELIER ET DE CHANTIER

SOUDAGE - COUPAGE MIG - MAG

FIL PLEIN ACIER

ALLIAGES INDUSTRIES
GeKa



FIL MIG SG2/ G3Si1 - BOBINE PLASTIQUE (5KG)

Soudage des aciers doux et au carbone-manganèse
utilisé pour les passes de racine et en support pour les aciers de construction S355 et
similaires
position de soudage : toutes positions.

Classification AWS A5.18/A5.18M : ER70S-6 // ISO 14341-A : G 42 4 M G3Si1 / G 42

Code	Réf	Ø (mm)	Conditionnement	Poids (kg)	Prix € UHT
10002572	SG2M0600D200	0,6	bobine plastique S200	5	26,78
10002573	SG2M0800D200	0,8	bobine plastique S200	5	18,23
10002574	SG2M1000D200	1,0	bobine plastique S200	5	17,44

ALLIAGES INDUSTRIES
GeKa



FIL MIG SG2/G3Si1 - BOBINE ACIER (15 KG)

Soudage des aciers doux et au
carbone-manganèse
utilisé pour les passes de racine et en support pour les aciers de construction S355 et
similaires
bobine métal BS300 avec moyeu de 50 mm
position de soudage : toutes positions.

Classification AWS A5.18/A5.18M : ER70S-6 // ISO 14341-A : G 42 4 M G3Si1 / G 42

Code	Réf	Ø (mm)	Conditionnement	Poids (kg)	Prix € UHT
10008672	SG2M0800BS300	0,8	bobine métal BS300	15	40,50
10008673	SG2M1000BS300	1,0	bobine métal BS300	15	37,46
10008674	SG2M1200BS300	1,2	bobine métal BS300	15	36,45

ALLIAGES INDUSTRIES
GeKa



FIL MIG SG2/G3Si1 - BOBINE PLASTIQUE (15 KG)

Soudage des aciers doux et au carbone-manganèse
utilisé pour les passes de racine et en support pour les aciers de construction S355 et
similaires
position de soudage : toutes positions.

Classification AWS A5.18/A5.18M : ER70S-6 // ISO 14341-A : G 42 4 M G3Si1 / G 42

Code	Réf	Ø (mm)	Conditionnement	Poids (kg)	Prix € UHT
10002569	SG2M0800D300	0,8	bobine plastique S300	15	40,16
10002570	SG2M1000D300	1,0	bobine plastique S300	15	39,83
10002571	SG2M1200D300	1,2	bobine plastique S300	15	38,81

FIL FOURRE SANS GAZ



LINCOLN
ELECTRIC

FIL FOURRE SANS GAZ INNERSHIELD NR-211-MP (EN BOBINE)

Fil sans protection gazeuse utilisable sur chantier avec des vents pouvant atteindre une
vitesse de 50 km/h
soudage en toutes positions (même descendante) de tôle d'épaisseur < 12 mm
utilisable sur tôle fine > 1,2 mm avec Ø 0,9 mm
très bon choix pour le soudage des aciers galvanisés.

Classification AWS A5.20/A5.20M : E71T-11.

Code	Réf	Ø (mm)	Conditionnement	Poids (kg)	Prix € UHT
0195324	ED016354	0,9	bobine	4,54	105,73
0195325	ED016363	1,1	bobine	4,54	88,20

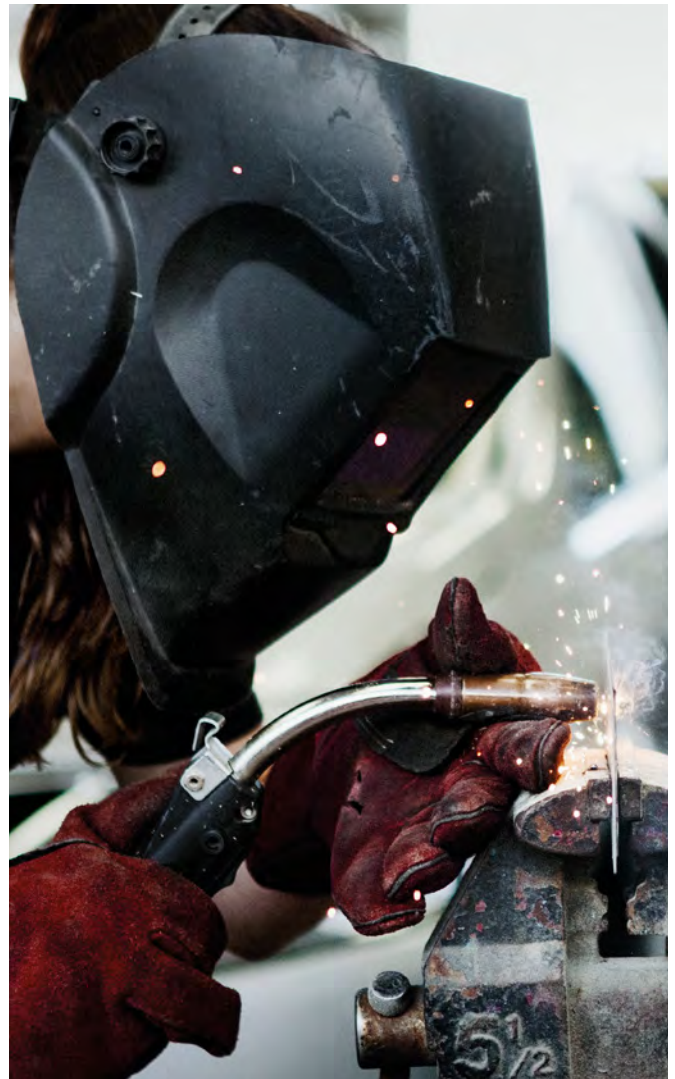

EQUIPEMENT D'ATELIER ET DE CHANTIER

SOUDEGE - COUPAGE

TIG

GENERATEUR DC



POSTE TIG 200 DC HF FV EQUIPE

Idéal pour les tuyauteries, chaudronneries et service maintenance - permet de souder l'acier, l'inox et le cuivre
 procédé TIG DC - courant de soudage en TIG DC de 5 à 200 A
 amorçage Lift ou HF - gestion de gâchette 2T / 4T / 4Tlog
 3 procédés : standard / Pulsé / Spot - procédé MMA - courant de soudage en MMA de 10 à 200 A
 soude avec facilité les électrodes rutiles, basiques, inox et fonte
 aides au soudage intégrées : Antisticking, Hot Start et Arc Force réglables
 alimentation monophasée Flexible Voltage de 85 à 265 V (FV) avec intégration de la technologie PFC
 pour une meilleure exploitation du réseau électrique (jusqu'à 30% d'économie d'énergie)
 prise arrière pour connecter une commande à pédale ou à distance
 livré avec torche TIG SR17 DB - 4 m, porte-électrode et pince de masse.



Code	Réf	Tension d'alimentation (V)	Tension à vide (V)	Gamme d'intensité de soudage (I2) (A)	Poids (kg)	Facteur de marche à 40°C à 60% (A)	Facteur de marche à 40°C à I2 max. (%)	Consommation primaire (A)	Prix € UHT
0187518	011540	230	76	5-200 A (TIG DC)/10 - 200 A (MMA)	12	140	30	13	992,15

GENERATEUR AC/DC



POSTE TIG PROTIG 201 AC/DC HF DV EQUIPE

Assemblage de tous types de matériaux jusqu'à 4 mm d'épaisseur (acier, inox, alu, cuivre ou titane)
 6 procédés de soudage TIG AC/DC :
 TIG DC - Standard / TIG AC - Easy : paramètres prédéfinis pour faciliter le soudage / TIG AC - Standard
 TIG AC - SPOT : pré-assemble les pièces d'aluminium par pointage / TIG DC Pulsé : permet l'assemblage de tôles de faibles épaisseurs dès 0,3 mm
 2 modes de soudage à l'électrode :
 MMA Standard : accepte les électrodes basiques, rutiles jusqu'au Ø 4 mm
 MMA Pulsé : facilite le soudage en position verticale montante (tubulures/pipeline...)
 2 types d'amorçage : HF sans contact ou LIFT
 3 gestions de la gâchette : 2 temps, 4 temps, 4T «LOG»
 aide au soudage MMA : Antisticking, Hot Start et Arc Force réglable
 équipé d'une fonction VRD (voltage reduction device) - affichage courant/tension après le soudage (vérification du respect des DMOS/QMOS)
 mémorisation jusqu'à 50 programmes par procédé - connectivité pour commandes à distance
 livré avec une torche SR26DB (4m) et un kit MMA.



Code	Réf	Tension d'alimentation (V)	Consommation primaire (A)	Tension à vide (V)	Gamme d'intensité de soudage (I2) (AC) (A)	Facteur de marche à 40°C à I2 max. (AC) (%)	Facteur de marche à 40°C à 60% (AC) (A)	Poids (kg)	Prix € UHT
10524506	063945	230	16	70	10-160 (TIG AC)/10-160 (TIG DC)/10-160 (MMA)	20 (DC)/20 (DC) /38 (MMA)	100 (DC)/100(AC)/90 (MMA)	15	1741,74

TORCHE



TORCHE TIG SRL

Basic :
 protection housse Néoprène
 faisceau composé du câble de puissance, tuyau gaz et câble de commande
 connecteur 1/4 tour côté poste
 standard :
 protection housse Néoprène
 torches à air avec monocâble (gaz + courant)
 renfort arrière pour la protection et le maintien efficace du faisceau côté poste.



Code	Réf	Modèle	Version	Type de refroidissement	Longueur (m)	Type de commande	Facteur de marche à 40°C (%)	Capacité en C.C. (A)	Capacité en C.A. (A)	Prix € UHT
0157318	705.1597	SRL 9	basic	air	4	lamelle	60	110	95	102,15
0155807	705.1589	SRL 17	basic	air	4	lamelle	60	140	125	102,15
0157316	705.1595	SRL 26	basic	air	4	lamelle	60	240	200	116,51
0200336	317.0235	SRL 20	standard	liquide	4	lamelle	100	220	200	126,37
0200337	317.0237	SRL 18	standard	liquide	4	lamelle	100	320	240	136,80
0157319	705.1598	SRL 9	basic	air	8	lamelle	60	110	95	133,00
0157315	705.1590	SRL 17	basic	air	8	lamelle	60	140	125	133,00
0157317	705.1596	SRL 26	basic	air	8	lamelle	60	240	200	166,83
10017453	317.0236	SRL 20	standard	liquide	8	lamelle	100	220	200	158,01
10017454	317.0238	SRL 18	standard	liquide	8	lamelle	100	320	240	168,83



EQUIPEMENT D'ATELIER ET DE CHANTIER

SOUDEGE - COUPAGE TIG



ELECTRODE TUNGSTEN ET AFFUTEUSE



ELECTRODE TUNGSTENE POUR TORCHE TIG

WP (tungstène pur) : bonne stabilité de l'arc, amorçage, durée de vie et résistance thermique convenable

WL15 (tungstène + lanthane 1,5 %) et WL20 (tungstène + lanthane 2 %) : électrodes universelles pour le soudage de matériaux purs ou d'alliages Aluminium, Titane, Nickel, Cuivre et Magnésium

E3 (tungstène + oxyde de terres rares) : caractéristiques proches des électrodes thoriés aux grandes qualités d'amorçage, assurant une bonne régularité dans la réalisation du cordon, particulièrement adapté au soudage de l'acier, de l'inox, du cuivre

WC 20 : principalement utilisé pour le soudage en courant continu ou alternatif de matériaux durs ou d'alliages d'Aluminium, Titane, Nickel, Cuivre et Magnésium dans des ampérages faibles ou moyens. conditionnement : étui de 10 électrodes de 150 mm.

Conforme aux normes ISO 6848 et EN 26848.

Code	Réf	Type d'électrode	Ø (mm)	Longueur (mm)	Couleur d'extrémité	Type de courant (alternatif/continu)	Nature du métal à souder	Prix € HT La boîte
0117782	700.0008	WP	2,0	150	verte	alternatif	aluminium	21,06
0158031	700.0011	WP	2,4	150	verte	alternatif	aluminium	27,72
0158032	700.0015	WP	3,2	150	verte	alternatif	aluminium	47,70
0195362	700.0929	WL 15	1,0	150	or	continu (ou alternatif)	aciers et inox (ou aluminium)	11,34
0117781	700.0931	WL 15	1,6	150	or	continu (ou alternatif)	aciers et inox (ou aluminium)	14,22
0117783	700.0932	WL 15	2,0	150	or	continu (ou alternatif)	aciers et inox (ou aluminium)	21,24
0117785	700.0933	WL 15	2,4	150	or	continu (ou alternatif)	acier et inox (ou aluminium)	28,08
0196099	700.0934	WL 15	3,0	150	or	continu (ou alternatif)	aciers et inox (ou aluminium)	45,18
0158033	700.0935	WL 15	3,2	150	or	continu (ou alternatif)	acier et inox (ou aluminium)	47,88
0200331	700.0229	WL 20	1,6	150	bleu	continu (ou alternatif)	acier et inox (ou aluminium)	16,38
0200334	700.0286	WL 20	2,0	150	bleu	continu (ou alternatif)	aciers et inox (ou aluminium)	25,92
0200332	700.0230	WL 20	2,4	150	bleu	continu (ou alternatif)	aciers et inox (ou aluminium)	33,66
0200335	700.0287	WL 20	3,0	150	bleu	continu (ou alternatif)	aciers et inox (ou aluminium)	57,78
0200333	700.0231	WL 20	3,2	150	bleu	continu (ou alternatif)	aciers et inox (ou aluminium)	58,50
0195354	700.0295	E 3	1,0	150	lilas	continu (ou alternatif)	aciers et inox (ou aluminium)	11,70
0195355	700.0297	E 3	1,6	150	lilas	continu (ou alternatif)	aciers et inox (ou aluminium)	14,58
0195356	700.0298	E 3	2,0	150	lilas	continu (ou alternatif)	aciers et inox (ou aluminium)	21,60
0195357	700.0299	E 3	2,4	150	lilas	continu (ou alternatif)	acier et inox (ou aluminium)	28,80
0195358	700.0300	E 3	3,0	150	lilas	continu (ou alternatif)	acier et inox (ou aluminium)	46,08
0195359	700.0301	E 3	3,2	150	lilas	continu (ou alternatif)	aciers et inox (ou aluminium)	48,78
10017445	700.0180	WC 20	1,0	150	grise	alternatif et continu	inox, acier, aluminium	11,52
10017446	700.0176	WC 20	1,6	150	grise	alternatif et continu	inox, acier, aluminium	15,48
10017447	700.0181	WC 20	2,0	150	grise	alternatif et continu	inox, acier, aluminium	24,66
10017448	700.0175	WC 20	2,4	150	grise	alternatif et continu	inox, acier, aluminium	34,56
10017449	700.0182	WC 20	3,0	150	grise	alternatif et continu	inox, acier, aluminium	49,50
10017450	700.0177	WC 20	3,2	150	grise	alternatif et continu	inox, acier, aluminium	57,78

ACCESSOIRE ET PIECE DETACHEE

BUSE CERAMIQUE SR ET SRL 9/20

Respect des tolérances
homogénéité de la matière
conditionnement par 10.



Code	Réf	Ø (mm)	N°	Longueur (mm)	Prix € HT La boîte
10015209	BPS28101	6,5	4	30	5,76
10015210	BPS28201	8,0	5	30	6,66
10015211	BPS28301	9,5	6	30	6,66
10015212	BPS28401	11,0	7	30	6,66
10015213	BPS28501	12,5	8	30	6,66
10015214	BPS28601	16,0	10	30	6,66

BUSE DIFFUSEUR SR ET SRL9/20

Respect des tolérances
homogénéité de la matière
conditionnement par 10.



Code	Réf	Ø (mm)	N°	Longueur (mm)	Prix € HT La boîte
10015215	BPD31701	6,5	4	25,5	7,20
10015216	BPD31801	8,0	5	25,5	7,20
10015217	BPD31901	9,5	6	25,5	7,20
10015218	BPD32001	11,0	7	25,5	7,20
10015219	BPD32101	12,5	8	25,5	7,20

BUSE CERAMIQUE SR ET SRL 17/18/26

Respect des tolérances
homogénéité de la matière
conditionnement par 10.



Code	Réf	Ø (mm)	N°	Longueur (mm)	Prix € HT La boîte
10015239	BGS10701	6,5	4	47	8,10
10015240	BGS10801	8,0	5	47	8,10
10015241	BGS10901	9,5	6	47	8,10
10015242	BGS11001	11,0	7	47	8,10
10015243	BGS11101	12,5	8	47	8,10

BUSE DIFFUSEUR SR ET SRL 17/18/26

Respect des tolérances
homogénéité de la matière
conditionnement par 10.



Code	Réf	Ø (mm)	N°	Longueur (mm)	Prix € HT La boîte
10015244	BGD42001	6,5	4	25	10,08
10015245	BGD42101	8,0	5	25	10,08
10015246	BGD42201	9,5	6	25	10,08
10015247	BGD42301	11,0	7	25	10,08
10015248	BGD42401	12,5	8	25	10,08
10015249	BGD42601	19,5	12	25	10,08

DIFFUSEUR SR ET SRL 9/20

Respect des tolérances
qualité du tamis
conditionnement par 10.

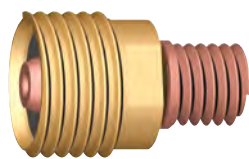

Code	Réf	Ø (mm)	Prix € HT La boîte
10015205	DP030701	1,6	30,42
10015206	DP031501	2,0	30,42
10015207	DP030901	2,4	30,42
10015208	DP031101	3,0-3,2	30,42

DIFFUSEUR SR ET SRL 17/18/26

Respect des tolérances
qualité du tamis
conditionnement par 10.

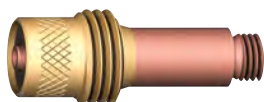

Code	Réf	Ø (mm)	Prix € HT La boîte
10015235	DG020301	1,6	51,30
10015236	DG020701	2,4	51,30
10015237	DG020901	3,2	51,30
10015238	DG021101	4,0	51,30

SUPPORT COLLET SR ET SRL 9/20

Respect des tolérances
homogénéité de la matière
conditionnement par 10.

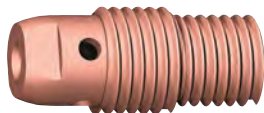

Code	Réf	Ø (mm)	Prix € HT La boîte
10015201	SP027601	1,6	10,26
10015202	SP028001	2,0	10,26
10015203	SP027701	2,4	10,26
10015204	SP027801	3,0-3,2	10,26

SUPPORT COLLET SR ET SRL 17/18/26

Respect des tolérances
homogénéité de la matière
conditionnement par 10.



Code	Réf	Ø (mm)	Prix € HT La boîte
10015231	SG019101	1,6	16,74
10015232	SG019601	2,0-2,4	16,74
10015233	SG019701	3,2	16,74
10015234	SG019801	4,0	16,74

PINCE ETAU SR ET SRL 9/20

Respect des tolérances
homogénéité de la matière
conditionnement par 10.



Code	Réf	Ø (mm)	Longueur (mm)	Prix € HT La boîte
10015197	PP025101	1,6	25	4,50
10015198	PP025501	2,0	25	4,50
10015199	PP025201	2,4	25	4,50
10015200	PP025301	3,2	25	4,50

PINCE ETAU SR ET SRL 17/18/26

Respect des tolérances
homogénéité de la matière
conditionnement par 10.

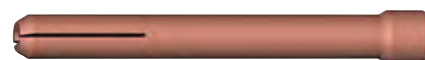

Code	Réf	Ø (mm)	Longueur (mm)	Prix € HT La boîte
10015226	PG000801	1,6	50	7,38
10015227	PG001201	2,0	50	7,38
10015228	PG000901	2,4	50	7,38
10015229	PG001001	3,2	50	7,38
10015230	PG001101	4,0	50	7,38

COIFFE SR ET SRL 9/20

Respect des tolérances
homogénéité de la matière
conditionnement par 2.



Code	Réf	Type	Prix € HT La boîte
10015194	CPC24001	courte	2,66
10015195	CPM24401	moyenne	2,74
10015196	CPL24701	longue	4,10

COIFFE SR ET SRL 17/18/26

Respect des tolérances
homogénéité de la matière
conditionnement par 2.



Code	Réf	Type	Prix € HT La boîte
10015223	CGC05301	courte	2,74
10015224	CGM00301	moyenne	3,02
10015225	CGL05101	longue	3,94

CORPS DE TORCHE

Répartition régulière de l'isolant
qualité des matières premières.



Code	Réf	Type	Prix € UHT
10015192	C0900101	SR/SRL 9	12,07
10015193	C2005801	SR/SRL 20	19,68

CORPS DE TORCHE SRL 17/18/26

Répartition régulière de l'isolant
qualité des matières premières.



Code	Réf	Type	Prix € UHT
10015220	C1703301	SR/SRL 17	12,46
10015222	C2608601	SR/SRL 26	15,26
10015221	C1804901	SR/SRL 18	18,43



EQUIPEMENT D'ATELIER ET DE CHANTIER

SOUDAGE - COUPAGE TIG / PLASMA / ELECTRONIQUE



COFFRET ACCESSOIRES TIG SRL 9/20

- Coffret plastique composé de :
- 3 coiffes : 1 courte, 1 moyenne, 1 longue
 - 3 pinces étai : Ø 1,6 mm, Ø 2,0 mm, Ø 2,4 mm
 - 3 supports collet : Ø 1,6 mm, Ø 2,0 mm, Ø 2,4 mm
 - 3 buses : n°5, n°6, n°7.



Code	Réf	Prix € UHT
0200338	701FRC14	18,76



COFFRET ACCESSOIRES TIG SRL 17/18/26

- Coffret plastique composé de :
- 3 coiffes : 1 courte, 1 moyenne, 1 longue
 - 4 pinces étai : Ø 1,6 mm - 2,0 - 2,4 mm - 3,2 mm
 - 3 supports collet : Ø 1,6 mm - 2,0/2,4 mm - 3,2 mm
 - 3 buses : n°7, n°8, n°9.



Code	Réf	Prix € UHT
0200339	701FRC15	26,66

GENERATEUR MONOPHASE



DECOUPEUR PLASMA MONOPHASE CUTTER 35 KF

Découpeur plasma avec un compresseur intégré (niveau sonore 60/70 dB) assure des découpes de qualité sur structures peintes :

- jusqu'à 15 mm pour l'acier, l'inox, la fonte en séparation et 10 mm en coupe propre
- jusqu'à 10 mm pour l'aluminium, le cuivre en séparation et 8 mm en coupe propre muni du système «Arc Pilote»

protect 400 : protection renforcée pour le fonctionnement sur groupes électrogènes dotés de la technologie PFC

livré avec pince et câble de masse et une torche MT35K 4m.



Code	Réf	Tension d'alimentation (V)	Consommation primaire (A)	Débit d'air (l/min)	Gamme d'intensité de coupage (I2) (A)	Facteur de marche à 40°C à I2 max. (%)	Facteur de marche à 40°C à 60% (A)	Capacité de coupe de qualité sur acier (mm)	Capacité de coupe de séparation sur acier (mm)	Prix € UHT
0194156	031036	230	16	intégré	10 - 35	60	30	10,00	15,00	1205,82



DECOUPEUR PLASMA CUTTER 45 CT

Destiné à évoluer dans les environnements difficiles, il dispose d'une mécanique très robuste et d'un panneau de commande intuitif découpe tous les aciers (doux, inox, trempé, HLE), l'aluminium, le cuivre... Couloir de ventilation permettant d'isoler les composants électroniques des poussières

flexible Voltage (85 et 265 V) : accepte des raccordements au réseau de très grande longueur (100 m)

technologie PFC : permet une économie d'énergie de 30%

3 modes de travail : tôles pleines / tôle ajouré / verrouillage

réglage manuel de la pression d'air avec bargraph

comptable avec kit CNC

enveloppe IP3

capacités :

- séparation : 20 mm max
- coupe propre : 15 mm max
- perçage : 8 mm max

livré avec une pince et câble de masse, une torche TPT 40 de 4 m.



Code	Réf	Tension d'alimentation (V)	Consommation primaire (A)	Débit d'air (l/min)	Gamme d'intensité de coupage (I2) (A)	Facteur de marche à 40°C à 60% (A)	Capacité de coupe de qualité sur acier (mm)	Capacité de coupe de séparation sur acier (mm)	Prix € UHT
10028776	013629	230	16	185	15 - 45	41	15,00	20,00	1368,68

FER A SOUDER



FER A SOUDER TEMPO 35W + PANNES A-B-C

Chauffe ultra rapide : moins de 1 minute 30 secondes - collerette repose fer intégrée - très compact et léger - panne interchangeable permettant 10.000 soudures

économique en énergie - puissance restituée optimisée - température de travail stabilisée - manchon soft touch - puissance de chauffe : 35 W - puissance consommée : 19 W - Ø du fil (mm) : 0,7 à 2 - température maxi : 350°C

livré avec pannes A, B, C :

dimensions panne A : bout pointu (Ø 1 en bout) / dimensions panne B : bout rond (Ø 2 en bout) / dimensions panne C : tournevis 2,5 x 1,0.



Code	Réf	Prix € UHT
0159032	393	43,61

EQUIPEMENT D'ATELIER ET DE CHANTIER

SOUDAGE - COUPAGE

ELECTRONIQUE / OXY-ACETYLENIQUE



FER A SOUDER TEMPO 55W + PANNES B-C-D

Chauffe ultra rapide : moins de 1 minute 30 secondes - colerette repose fer intégrée très compact et léger - panne interchangeable permettant 10.000 soudures économe en énergie - puissance restituée optimisée - température de travail stabilisée - manchon soft touch - puissance de chauffe : 55 W - puissance consommée : 23 W - Ø du fil (mm) : 1 à 2,8 - température maxi : 370°C - livré avec pannes B, C, D
 - dimensions panne B: bout rond (Ø 2 en bout)
 - dimensions panne C: tournevis 2,5 x 1,0.
 - dimensions panne D: tournevis 4,0 x 1,5.

Code	Réf	Prix € UHT
0141876	593	45,76

CHALUMEAU



CHALUMEAU SOUDEUR SO SERIE SPECIALE

Lance chromage dur
 livré avec clé porte becs et 7 becs de 40 à 400 l/h.

Conforme à la norme EN ISO 5172.

Code	Réf	Gaz	Poids (gr)	Longueur (mm)	Capacité de soudage min - max (mm)	Prix € UHT
10010966	010355	OX/AD	330	330	0,4 - 4	100,33



CHALUMEAU SOUDEUR SOM

Particulièrement destiné aux artisans plombiers et frigoristes
 livré avec 1 lance en laiton rigide avec clé porte becs et 7 becs de 40 à 400 l/h, filetage 8 x 100, 2 lances malléables en cuivre recuit.

Conforme à la norme EN ISO 5172.

Code	Réf	Gaz	Poids (gr)	Longueur (mm)	Capacité de soudage min - max (mm)	Prix € UHT
10010967	012200	OX/AD	330	325	0,4 - 4	147,24

* Référence en stock



CHALUMEAU SOUDEUR S1 + 7 BECS

Lance en laiton
 livré avec clé porte becs et 7 becs de 250 à 1000 l/h, filetage 12 x 150 mm.

Conforme à la norme EN ISO 5172.

Code	Réf	Gaz	Poids (gr)	Longueur (mm)	Capacité de soudage min - max (mm)	Prix € UHT
10010985	010425	OX/AD	700	430	2 à 10	179,24



CHALUMEAU COUPEUR HP1

Fonctionne sur le principe du mélange OX/GC dans la tête
 poignée ronde, levier de coupe en dessous, tubes de liaison en inox brasés à l'argente au coude porte buse et corps arrière
 filetage entrée (D/G) : 16 x 150 mm
 livré nu sans tête de coupe.

Conforme à la norme EN ISO 5172.

Code	Réf	Gaz	Capacité de coupe min - max (mm)	Angle (°)	Poids (gr)	Longueur (mm)	Prix € UHT
10001833	200400	OX/AD	3 - 360	90	1120	470	163,58

DETENDEUR ET DEBILITRE



MANO DETENDEUR LB21

Manomètres recouverts unitairement d'une enveloppe en caoutchouc souple
 taille compacte et fixation arrière détenteur/bouteille, limitant les chocs
 idéal sur les équipements mobiles montés sur des bouteilles type B05 ou B11

*la référence 094200 correspond à un mano détenteur débiliteur.

Conforme à la norme EN ISO 2503.

Code	Réf	Type de gaz	Type de raccord d'entrée	Pression de sortie max.	Ø de raccord de sortie (mm)	Graduation	Prix € UHT
10001835	091200	AD	H	1,5 bars	16 X 150 G	40 bars - 2,5 bars	111,01
10001834	090200	OX	F	10 bars	16 x 150 D	315 bars - 16 bars	111,01
10010941	094200	argon/CO2*	C	25 L/min	12 x 100 D	315 bars - 38 L/min	111,01



EQUIPEMENT D'ATELIER ET DE CHANTIER

SOUDAGE - COUPAGE OXY-ACETYLENIQUE



DETENDEUR BLINDE 3S

Manomètres indépendants monobloc, étanches à la poussière
carcasse monobloc en laiton matricé surdimensionnée
renfermant mécanisme et manomètres
protection en Polychloroprène alvéolé absorbant les chocs
vis de détente en ABS imperdable
détendeur débillitré.

Conforme à la norme EN ISO 2503.



Code	Réf	Type de gaz	Type de raccord d'entrée	Débit max. (Nm³/h)	Ø de raccord de sortie (mm)	Prix € UHT
10010959	035200	GPL	E	-	16 x 150 G	142,25
10010957	030200	OX	F	80	16 x 150 D	142,25
10010960	040200	argon - CO2 - 38 L/min *	C	-	12 x 100 D	142,25
10010958	031200	AD	H	35	16 x 150 G	142,25
10010961	037200	argon - CO2 - 20 L/min *	C	-	12 x 100 D	142,25

ACCESSOIRE ET PIECE DETACHEE

CLAPET ANTI-RETOUR PARE FLAMME THERMOSTOP DA (LA PAIRE)

Anti-retour thermique stoppant le gaz vers l'amont et l'aval
représente la sécurité maximale pour l'utilisateur (quand ils sont fixés à l'entrée du chalumeau) et pour l'installation (quand ils sont fixés à la sortie des détendeurs)
équipé de clapets anti-retour, de bague en métal fritté et d'une pièce en métal fusible qui fond à 90 °C (provoquant ainsi la coupure d'arrivée du gaz)
type DA à monter sur tuyau de Ø 10 et 6,3 mm
livré avec colliers

la paire OX - GC.

Conforme à la norme EN 730-1

Code	Réf	Prix € UHT
10010964	062016	53,96



CLAPET ANTI-RETOUR PARE FLAMME THERMOSTOP DB (LA PAIRE)

Anti-retour thermique stoppant le gaz vers l'amont et l'aval
représente la sécurité maximale pour l'utilisateur (quand ils sont fixés à l'entrée du chalumeau) et pour l'installation (quand ils sont fixés à la sortie des détendeurs)
équipé de clapets anti-retour, de bague en métal fritté et d'une pièce en métal fusible qui fond à 90 °C (provoquant ainsi la coupure d'arrivée du gaz)
type DB à monter à la sortie du mano-détendeur (sécurité pour la bouteille et le détendeur)
filetage : 16x150
Ø de tuyau : 6,3 et 10 mm
livré avec colliers

la paire OX - GC.

Conforme à la norme EN 730-1

Code	Réf	Prix € UHT
10010965	063007	57,11



CLAPET ANTI-RETOUR PARE FLAMME THERMOSTOP CF (LA PAIRE)

Anti-retour thermique stoppant le gaz vers l'amont et l'aval
représente la sécurité maximale pour l'utilisateur (quand ils sont fixés à l'entrée du chalumeau) et pour l'installation (quand ils sont fixés à la sortie des détendeurs)
équipé de clapets anti-retour, de bague en métal fritté et d'une pièce en métal fusible qui fond à 90 °C (provoquant ainsi la coupure d'arrivée du gaz)
type CF : montage sur chalumeau à raccord fileté (sécurité pour l'utilisateur)
Ø de tuyau : 6,3 et 10 mm
la paire OX - GC.

Conforme à la norme EN 730-1

Code	Réf	Filetage (M/F et dimensions) (mm)	Prix € UHT
10010962	061013	F 16X150	49,70



RACCORD RAPIDE ISOCOUPLE

Verrouillage breveté
raccord rapide permettant le branchement de plusieurs chalumeaux alternativement sur une même installation
compatible avec tout autre raccord relevant de la même norme
connexion tuyau prévue avec olive étagée permettant de monter, au choix, tuyaux de Ø 6,3 ou 10 mm (équipement oxyacétylénique) et Ø 4 à 6 mm (gaz neutre)
livré avec colliers de montage
les versions équipées de clapets anti-retour incorporés assurent à l'utilisateur un maximum de sécurité.

Conforme aux normes ISO 7289 et EN 561.

Code	Réf	Type de connexion	Type de gaz	Type	Unité de vente	Prix € UHT
10010944	150355	entrée olive étagée tuyau	OX/GC	embout mâle	le jeu	12,02
10010945	150364	sortie écrou tournant 16 x 150 D et G chalumeau	OX/GC	embout mâle	le jeu	16,76
10010942	150342	entrée olive étagée tuyau	OX	embout femelle	unité	18,43
10010943	150343	entrée olive étagée tuyau	GC	embout femelle	unité	18,43
10010950	150375	entrée et sortie olive étagée tuyau Ø 4 à 6 mm	gaz neutre	coupleur mâle/femelle	le jeu	23,94
10001836	150340	entrée et sortie olive étagée tuyau/tuyau	OX	coupleur mâle/femelle	le jeu	24,19
10001837	150341	entrée et sortie olive étagée tuyau/tuyau Ø 6,3 et 10 mm	GC	coupleur mâle/femelle	le jeu	24,19
10010951	150370	entrée olive étagée tuyau	OX	embout femelle ARPF (antiretour pare-flamme)	l'unité	38,70
10010952	150371	entrée olive étagée tuyau	GC	embout femelle ARPF (antiretour pare-flamme)	l'unité	38,70
10010953	151340	entrée et sortie olive étagée tuyau	OX	coupleur mâle/femelle ARPF (antiretour pare-flamme)	le jeu	43,51
10010954	151341	entrée et sortie olive étagée tuyau	GC	coupleur mâle/femelle ARPF (antiretour pare-flamme)	le jeu	43,51

EQUIPEMENT D'ATELIER ET DE CHANTIER

SOUDEGE - COUPAGE OXY-ACETYLENIQUE



BEC MONODARD SO OX/AD (ETOILE DE 7)

Etoile porte becs complète OX / AD de 7 becs 40 à 400 l/h.



Code	Réf	Prix € UHT
10010968	015101	20,16



LANCE MALLEABLE SO OX/AD

Compatible OX/AD
destinée aux chalumeaux SOM, SOM LR et SOM ARPF.

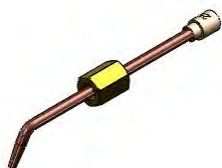

Code	Réf	Débit (L/h)	Prix € UHT
10010979	012025	250	17,73
10010976	012010	100	17,73
10010980	012230	315	17,73
10010977	012014	160	17,73
10013716	012040	400	17,73



TETE DE COUPE CONE G1 GPL POUR CHALUMEAU HP1

Tête de coupe HP1 G1 pour mélange oxygène + propane



Code	Réf	Type de gaz	Calibre	Epaisseur découpable (mm)	Prix € UHT
10010937	200 P20	GPL	20/10	80 à 120	16,07
10010934	200 P10	GPL	10/10	10 à 25	16,07
10010938	200 P25	GPL	25/10	120 à 200	16,07
10010936	200 P16	GPL	16/10	50 à 80	16,07
10010939	200 P30	GPL	30/10	200 à 300	16,07



TETE DE COUPE CONE G1 AD POUR CHALUMEAU HP1

Dispose de 3 cônes
mélange dans la tête
adaptable sur chalumeaux cône G1.



Code	Réf	Type de gaz	Calibre	Epaisseur découpable (mm)	Prix € UHT
10010929	205 A16	AD	16/10	50 à 80	15,21
10010930	205 A20	AD	20/10	80 à 120	15,21
10010927	205 A10	AD	10/10	10 à 25	15,21
10010928	205 A12	AD	12/10	25 à 50	15,21
10010931	205 A25	AD	25/10	120 à 200	15,21
10010926	205 A07	AD	7/10	3 à 10	15,21
10010932	205 A30	AD	30/10	200 à 300	15,21



ALESOIR DE BUSE

Boîte de débouche becs de différents Ø
permet le nettoyage des becs soudeurs et des têtes de coupe.

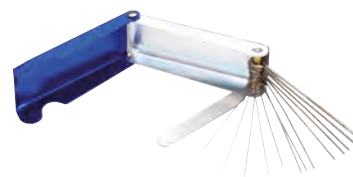

Code	Réf	Prix € UHT
10010994	519003	3,62



ALLUME GAZ + 5 PIERRES

Allume gaz à godet pour tous les types de chalumeaux avec
pochette de 5 pierres.



Code	Réf	Prix € UHT
10010995	512101	4,63



TUYAUX DE SOUDURE ALFASOUD ET PROPARUB

Tube : caoutchouc SBR noir
renforcement : trame textile haute ténacité
revêtement : caoutchouc SBR lisse
PS à 23° : 20 bar
température d'utilisation : -40 °C à +80 °C
conforme aux normes EN 559 et ISO 3821 : 2010



Conforme à la norme NF EN 559.

Code	Réf	Type de gaz	Type	Ø de tuyau (mm)	Longueur (m)	Prix € UHT
9120685	ASDBL063133020	oxygène	mono-conduit	6,3 x 13	20	25,37
9120699	ASDR063133020	acétylène	mono-conduit	6,3 x 13	20	25,37
9120683	ASDBL1017020	oxygène	mono-conduit	10 x 17	20	33,60
9120697	ASDR1017020	acétylène	mono-conduit	10 x 17	20	33,60
9120689	ASD060613020	oxygène et acétylène	double-conduit	6,3 x 13	20	74,91
9120687	ASD101017020	oxygène et acétylène	double-conduit	10 x 17	20	89,78

POSTE ET KIT



POSTE OXYFLAM PRODIGE TYPE B05 COMPLET SOUDAGE

Chariot AIR LIQUIDE + bouteilles AIR LIQUIDE et équipement soudeur :
- 2 détendeurs LB21
- 2x5m de tuyau avec clapets anti-retour DA
- 1 chalumeau soudeur 50M
- clé porte-becs
- 1 paire de lunettes
bouteille oxygène : 1 m³
bouteille acétylène : 0,8 m³.



Code	Réf	Prix € UHT
10001832	600950	1 220,65



EQUIPEMENT D'ATELIER ET DE CHANTIER

SOUDAGE - COUPAGE AERO-GAZ



LAMPE A SOUDER

LAMPE A SOUDER SERIE 8000

Énergie : gaz butane
volant d'ouverture et de réglage du débit de gaz et de la flamme
cloche en acier protégeant la cartouche
plaque de verrouillage
type de flamme : dard
capacité de brasage sur des tubes en cuivre CuPh / Étain 40% / CuPh 30% Ag/Sn 97% Cu 3% : Ø 14 / 14 / 16 / 50 mm.



Code	Réf	Allumage piézo	Secouage	Travail tête en bas	Débit (gr/h)	Puissance (kW)	Autonomie	Prix € UHT
0118416	8800	bouton	1 min 30 s	1 min 30 s	110	1,60	1h30	20,36

LAMPE A SOUDER 343

Domaines d'applications : sanitaire, soudage étain, brasage, dégrillage, brûlage - type de flamme : dard
composé d'une tête de lampe à cartouche et d'une cartouche butane-propane-propène réf.2015
fonctions : réglage de la flamme par volant, allumage piézo, retournement possible au bout de 10s maxi (15s à la 1ère utilisation d'une cartouche), pied tournant - puissance : 2kw
autonomie : 1h20
capacité de brasage sur raccord droit selon les gaz :
- avec brasure CuPh : Ø18
- avec brasure 6% Ag : Ø20.



Code	Réf	Prix € UHT
10002387	343	38,16

VULCANE EXPRESS MULTI PLOMBERIE CHAUFFAGE

Composition :
- 1 chalumeau gaz Vulcane Express Réf. 470 : léger et ergonomique, flamme réglable, retour immédiat
- 2 cartouches gaz propylène MAP//Pro™ Réf. 2400, boîtier acier de 1L
- 3 lances destinées aux différents types d'intervention
- 1 allumage Piezo
- 1 injecteur de rechange
pour plombiers, chauffagistes, frigoristes - gâchette avec position de blocage
Température d'utilisation : - 20 °C et + 49 °C.



Code	Réf	Prix € UHT
10012893	471	221,67

CARTOUCHE ET BOUTEILLE

CARTOUCHE DE GAZ 8191

Pour chalumeau ou pour tout autre accessoire utilisant une cartouche de gaz butane (type 200)
propose un système de sécurité exclusif stoppant l'émission de gaz en cas de déconnexion entre la cartouche de gaz et la lampe à souder ou tout autre appareil utilisant ce type de cartouche aussi efficace qu'une bouteille gaz chalumeau classique
énergie : butane - propane
poids : 190 gr
multiusage : 8700/8800/8900.



Code	Réf	Prix € UHT
0199022	8191	1,96

CARTOUCHE DE GAZ 2015

Mélange d'hydrocarbures liquéfiés à haut pouvoir calorifique (gaz propylène (36%) + butane + propane)
peut être utilisée en toute saison et jusqu'à - 10° C
autonomie : 2 heures
poids : 326 gr
produits Express associés : lampes à cartouches Réf. 351/511/525/531.



Code	Réf	Prix € UHT
9115102	2015	12,67

CARTOUCHE DE GAZ MAP//PRO 2400

Gaz propylène
boîtier acier 1L avec soupape de sécurité
valve à vis au standard américain (1" - 20 filets au pouce (60°)
utilisation en toutes saisons entre -20°C et + 49°C
cartouche jetable non rechargeable recyclable
étudiée pour être utilisée avec le chalumeau gaz Vulcane Express Réf. 470 et Réf. 472, Réf. 480, Réf. 481,
Réf. 490, Réf. 491, Réf. 473, Réf. 478, Réf. 485, Réf. 486, Réf. 496
masse de gaz net : 450 gr.



Code	Réf	Prix € UHT
0159014	2400	15,32

FER A SOUDER ET ENSEMBLE

PACK COUVREUR+LANCE+PANNE CUIVRE+TUYAU+DETENDEUR 66278

Pack couvreur prêt à l'emploi composé de :
- 1 lance avec panne réf 4678
- 1 manche réf 602 à raccord tournant
- 4,75 m de tuyau réf 963/5
- 1 détendeur 2 bar réf 682.



Code	Réf	Prix € UHT
0205944	66278	235,80

ACCESSOIRE ET PIECE DETACHEE FER

PANNE POUR FER DE COUVREUR

En cuivre rouge électrolytique 99,9% de pureté
compactes et légères
pannes multidirectionnelles : orientables de 0 à 360°.



Code	Réf	Type	Panne adaptable sur	Poids (gr)	Dimensions (H x ép) (mm)	Prix € UHT
0002642	678	678 "standard"	4678 - 4679 - 367/8 - 364 - 60279	240	35 x 3,5	32,18
0002645	679	679 «standard»	4678 - 4679 - 367/8 - 364 - 60279	317	45 x 5,0	33,66
0159025	778	778 «turbo»	4678 - 4679 - 367/8 - 364 - 60279	218	35 x 3,5	37,37

CHALUMEAU ET ENSEMBLE



EQUIPEMENT COMPLET ETANCHEUR INOX 6110

Pack chalumeau étanchéité polyvalent
utilisation : séchage, chauffe de marquage, déneigement, désinfection, désherbage thermique
consommation : 7394 g/h
longueur de flamme : 800
composition :
- godet ref. 100S, diamètre 60 mm
- col ref. L400
- manche à gachette à sortie 3/8ème gauche ref. 650
- tuyau de 10 mètres ref. 963/10
- détendeur 4 bar (102 kW) ref. 684.

Code	Réf	Prix € UHT
10008307	6110	165,42

ACCESSOIRE ET PIECE DETACHEE CHALUMEAU



LANCE AIR CHAUD VULCANE EXPRESS 4750

Lance à air chaud destinée à être utilisée avec le chalumeau Vulcane Express partout où la flamme ne peut être activée.
pression : 1,4 bar
consommation : 204 g/h
puissance : 2,7 kW
gaine et PVC : 50 mm de diamètre
flamme type air chaud : 35 mm de diamètre.

Code	Réf	Prix € UHT
10008304	4750	41,71

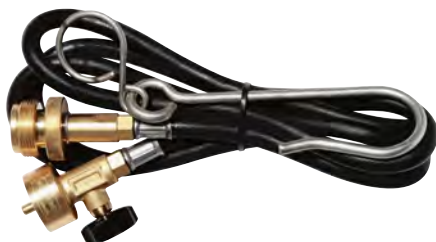

TUYAU D'EXTENSION VULCANE EXPRESS 4770

Tuyau d'extension pour chalumeau destiné à être utilisé avec le chalumeau plomberie, chauffage, climatisation Vulcane Express Réf. 472
accès facile aux recoins des installations à traiter.
longueur : 1,5 m.

Code	Réf	Longueur tuyau (mm)	Prix € UHT
10008305	4770	1,50	46,87

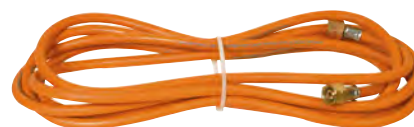

TUYAU CAOUTCHOUC MONTE

Tuyau caoutchouc monté avec raccords sertis 3/8 gauche femelle
Ø int : 6,3 mm.

Conforme à la norme NF EN 559.

Code	Réf	Longueur tuyau (mm)	Prix € UHT
0159010	963/5	5	29,65

PRODUIT D'APPORT ET DECAPANT

BRASURE CUIVRE PHOSPHORE CHANTIER 2MM (1KG)

Baguettes de brasure de type « brasage fort » pour assemblage cuivre et laiton à utiliser avec le décapant 105100 ou 105200
composition chimique : Phosphore 6,8%/cuivre pour le reste
intervalle de fusion : 710/815°
longueur : 500 mm.

Code	Réf	Ø (mm)	Longueur (mm)	Conditionnement (gr)	Prix € UHT
10008316	511100	2,0	500	1000	28,17

BRASURE CUIVRE PHOSPHORE CANALISATION DE GAZ ATG

Pour les assemblages de tube cuivre ou laiton
composition : 6 % argent/phosphore / cuivre
intervalle de fusion : 645-725°C
longueur : 500 mm.

Agréé ATG

Code	Réf	Ø (mm)	Conditionnement (gr)	Prix € UHT
10008313	506010	2,0	100	26,57
10008314	506050	2,0	500	100,17

SOUDOBRASURE ENROBEE LAITON 2MM (1KG)

Adaptée pour la brasure fer et spécialement pour la soudo-brasure de l'acier idéale pour souder des canalisations acier de chauffage et des pièces mécaniques
intervalle de fusion : 870-890°C
longueur : 500 mm.

Code	Réf	Ø (mm)	Conditionnement (gr)	Prix € UHT
10008315	508102	2,0	1000	36,85



EQUIPEMENT D'ATELIER ET DE CHANTIER

SOUDAGE - COUPAGE AERO-GAZ



SOUDURE ETAIN POUR ASSEMBLAGE CANALISATION SANITAIRE - 200 G - BOBINE Ø 2 MM

Spécial plomberie, sanitaire
assemblage du cuivre et laiton
bobine 97% étain, 3% cuivre
flux incorporé CR 2,2%
T° de fusion 310°C
fluide.



Code	Réf	Ø (mm)	Poids (gr)	Prix € UHT
10445900	12890	2	200	22,37

SOUDURE ETAIN POUR ASSEMBLAGE ELECTRONIQUE - 80 G - BOBINE Ø 1 MM

Spécial composants électriques/électroniques
assemblage du cuivre, laiton et nickel
bobine 99,3% étain, 0,7% cuivre
flux incorporé CR 2,2%
T° de fusion 227°C
très fluide.



Conforme à la norme NFC 90550.

Code	Réf	Ø (mm)	Poids (gr)	Prix € UHT
10510537	11961	1,00	80	9,82

SOUDURE ETAIN POUR ASSEMBLAGE TRAVAUX COURANTS - 200 G - BOBINE Ø 2 MM

Travaux courants, plomberie, sanitaire, électricité
assemblage du cuivre, laiton, bronze, acier, zinc et inox
bobine 96,5% étain, 3,5% argent
flux incorporé HC3 2,4%
T° de fusion 221°C
très fluide.



Conforme à la norme NFC 90550.

Code	Réf	Ø (mm)	Poids (gr)	Prix € UHT
10510538	12940	2	200	37,07

DECAPANT SUPER DECAP' EXPRESS 845 (320 ML)

Contenance : 320 ml
pour la couverture, recommandé sur métaux oxydés
pour souder étain.

Conforme à la Directive Européenne 67/548/CEE. Classification selon le règlement (CE)
n°1272/2008.



Code	Réf	Prix € UHT
10012894	845	9,43

PATE DECAPANTE POUR PANNE (100G)

Cette pâte à étamer permet le décapage et l'étamage de la
panne simultanément
avec une panne bien nettoyée et pré-étamée, le couvreur
peut réaliser des cordons de soudeur très propres
cette pâte n'émet pas de gaz toxiques.



Code	Réf	Conditionnement (gr)	Prix € UHT
10016690	852	100	15,05

DECAPANT GEL BRASURE CU/PH ATG (170GR)

Flux décapant pour l'assemblage des métaux cuivreux des
canalisations sanitaire et gaz.

Agréé ATG



Code	Réf	Conditionnement (gr)	Prix € UHT
10008311	105100	170	13,28

PINCEAU EN CRIN POUR FLUX (SAC DE 25)

Pinceau en crin (sachet de 25) pour Ref 9645.



Code	Réf	Prix € UHT
10008309	9643	16,92

PIERRE AMMONIACALE 150GR

Pierre ammoniacale 160g pour support ref. 9645
utilisée pour décaprer et pour nettoyer les
pannes de fers à souder
dimensions : 80 x51 x 25 mm.



Code	Réf	Prix € UHT
10008308	9641	3,65

PLATINE PREMIUM COUVREUR MULTIFONCTIONS 9645

Décapage homogène des surfaces :

- décapage de panne en cuivre avec la pierre
ammoniacale

- décapage et fluxage du zinc avec pot de flux et pinces
platine en PP (résistant aux chocs, chutes et autres agressions)

quatre positions avec clip pour le pinceau - languette anti goutte - quatre pieds antidérapants
récipient recevant le flux choisi - emplacement dédié pour caler le bouchon du pot de flux
emplacement pour une pierre ammoniacale de remplacement au dos.



Code	Réf	Prix € UHT
10008310	9645	15,79

EQUIPEMENT D'ATELIER ET DE CHANTIER

MATERIEL D'ATELIER CHARGEUR ET DEMARREUR



CHARGEUR

ECO
CONCEPTION
0,42€HT

CHARGEUR GYSFLASH 6.12

Conçu pour les batteries 12 V (acide-plomb) de 1,2 à 125 Ah permet le maintien de charge jusqu'à 170 Ah
2 options de charge : AGM : charge en cas de grand froid (moins de 5°C) et pour les batteries Start & Stop exigeantes (AGM). refresh : reconditionne et restaure les batteries fortement déchargées
compatible CAN BUS pour les motos équipés d'une prise 12 V charge sans surveillance en toute sécurité sans clé de contact
maintien de charge optimisé, peut rester branché sur la batterie indéfiniment pendant l'hivernage
fonction «Auto Restart» en cas de coupure de courant avec mémorisation des réglages - la charge et l'entretien en 8 étapes sans surveillance - récupère les batteries profondément déchargées >2V (SOS Recovery) - protection contre les courts circuits, inversion de polarité et surcharge - système anti-étincelle - mise en veille automatique si la batterie est débranchée - capteur de température intégré évitant toute surchauffe de l'électronique interne - connexion avec connecteur rapide et étanche - boîtier totalement étanche aux poussières et liquides (IP65) - livré avec pinces, cosses - M6, raccord mâle



Code	Réf	Désignation	Alimentation (V)	Puissance (W)	Type batterie (v)	Charge électrique batterie (Ah)	Longueur (mm)	Prix € UHT
10029837	029378	GYSFLASH 6,12	230	90	12	1,2-125	190	81,42

ECO
CONCEPTION
0,30€HT

CHARGEUR DE BATTERIE AUTOMATIQUE A MICROPROCESSEUR BATIUM

Charge automatique : sans surveillance
charge ultra-rapide : 50% de gain de temps
charge à 100% : recharge complète de tout type de batterie au plomb (gel, AGM, VRLA, liquide (courbe IwUoU))
chargeur intelligent : analyse en permanence l'état de la batterie et régule la charge selon les besoins
dégarches profondes : batium peut recharger dès 1V
protection de l'électronique embarquée : inutile de déconnecter la batterie du véhicule
sos recovery (modèle BATIUM 15 - 24) : cycle spécifique de charge de régénération pour batteries débutant un processus de sulfatation



Code	Réf	Désignation	Alimentation (V)	Puissance (W)	Type batterie (v)	Charge électrique batterie (Ah)	Efficace / RMS	Prix € UHT
0000774	024526	Batium 15/24	230	450	6 - 12V - 24	35-225	22	158,24

ECO
CONCEPTION
1,30€HT

CHARGEUR - DEMARREUR STARTIUM

Charge automatique sans surveillance avec maintien de la tension en fin de cycle (Floating) peut rester connecter à la batterie du véhicule en toute sécurité
charge à 100 % de tous les types de batterie au plomb : liquide, gel, AGM, Start&Stop, Calcium, VRLA, EFB
analyse en permanence l'état de santé de la batterie et régule la puissance, l'affichage digital, du pourcentage de charge
protection de l'électronique embarquée (pas de tension aux pinces tant qu'elles ne sont pas connectées à la batterie)
pour recharger les batteries fortement déchargées mais non détériorées dès 1V
timer programmable - sos recovery régénération des batteries en cours de sulfatation
démarrage automatique et intelligent (détecte automatiquement les batteries détériorées)
redémarrage automatique de la fonction charge avec sauvegarde des derniers réglages utilisés
fonction test de l'alternateur pour cibler rapidement les anomalies
visualisation des erreurs via un écran digital - livré avec câbles (rouge 2,5 m/noir 2,5 m) et pinces isolées.



Code	Réf	Désignation	Alimentation (V)	Puissance (W)	Type batterie (v)	Charge électrique batterie (Ah)	Moyen (A)	Prix € UHT
0204909	026490	STARTIUM 680E	230	2000	12 - 24	12 V : 20 - 675 / 24 V : 20 - 525	12 V : 5 - 15 - 30 - (45 A boost) / 24 V : 5 - 15 - 25 - (35 A boost)	554,40

ACCESSOIRE CHARGEUR ET BOOSTER

ECO
CONCEPTION
0,02€HT

CABLE DE DEMARRAGE

Pinces bronze, non isolées.



Code	Réf	Intensité (A)	Longueur (m)	Ø (mm)	Prix € UHT
0157726	564015	500	3,0	25	44,58
0157727	056404	700	4,5	35	86,28

PINCE DE CHARGE ISOLEE 40A (LA PAIRE)



Code	Réf	Prix € UHT
10029944	053106	3,12



EQUIPEMENT D'ATELIER ET DE CHANTIER

MATERIEL D'ATELIER

CHARGEUR ET DEMARREUR / DISTRIBUTION ET RECUPERATION DE FLUIDE



PINCE DE CHARGE LAITON 200A NOIRE



Code	Réf	Prix € UHT
10029947	053403	6,59



PINCE DE CHARGE LAITON 200A ROUGE



Code	Réf	Prix € UHT
10029948	053502	6,59

GRAISSEUR ET ACCESSOIRE



GRAISSEUR (ASSORTIMENT DE 70 PIÈCES)

Coffret plastique composé de :

- 10 pièces : H1, M 6 x 1
- 10 pièces : H1, M 8 x 1
- 10 pièces : H1, M 10 x 1
- 10 pièces : H1, 1/8" G
- 5 pièces : H2, M 6 x 1
- 5 pièces : H2, M 8 x 1
- 5 pièces : H2, M 10 x 1
- 5 pièces : H3, M 6 x 1
- 5 pièces : H3, M 8 x 1
- 5 pièces : H3, M 10 x 1.



Code	Réf	Prix € UHT
0191680	16092	39,26

EQUIPEMENT DE LUBRIFICATION ET DE DISTRIBUTION MANUEL



POMPE A LEVIER ACIER AUTO AMORCANTE

Pour fûts 60 / 200 / 220 L (bonde pour fût : 2» G M et 2» M «Buttres»)
tête de pompe en zinc moulé sous pression (résistant aux chocs), corps de pompe en acier et joints en PVC, NBR
utilisable pour l'huile moteur de SAE 5 W à SAE 50, lubrifiant de SAE 75 W à SAE 90, fioul, gazole, huile machine, huile de coupe, pétrole, antigel non dilué - débit : 0,3 L/coups (16 L/min)
longueur de canne d'aspiration : 480 - 900 mm.



Code	Réf	Prix € UHT
0000792	13012	26,68



POMPE A LEVIER PP AUTO AMORCANTE

Pour tonnelet et fût 60 / 200 / 220 L (bonde pour fût 2»)
tête et corps de pompe en polyéthylène
utilisable pour antigel, lave glace, alcool, eau, gasoil, fuel et huile
débit : 0,3 L/coup
longueur canne d'aspiration : 620 - 900 mm.



Code	Réf	Prix € UHT
0015072	07617000	34,03



POMPE A MANETTE + FLEXIBLE + BEC

Pour tonnelet et fût 60 / 200 / 220 L (bonde pour fût 2»)
tête et corps de pompe en zamac moulé
utilisable avec huile, gasoil et fuel
débit : 0,2 L/coup
longueur canne d'aspiration : 450 - 800 mm
longueur flexible de refoulement : 1 m avec bec verseur.



Code	Réf	Prix € UHT
0191835	07610000	44,09



POMPE ROTATIVE FONTE + FLEXIBLE + BEC

Pour tonnelet et fût (bonde 2» réglable en hauteur)
corps de pompe en fonte
utilisable avec huile, gasoil et fuel
débit : 0,3 L/rotation
longueur canne d'aspiration : 1000 mm
longueur flexible de refoulement : 1,5 m avec bec verseur.



Code	Réf	Prix € UHT
0140059	07612010	49,60



POMPE AD-BLUE POUR FUT-PP-FKM, SRL 1000

Flexible de distribution transparent démontable, longueur 1,5 m
filetage de fixation, pour fût plastique, «2" G et Tri-sure 1" PM (uniquement pour la version 13004960
fournie avec un adaptateur M56 x 4)
longueur canne d'aspiration : 1m
pour AdBlue®, liquides non agressifs comme, par exemple, produit de nettoyage, savon, liquide anti-gel, lave glace
non adapté pour les carburants, huiles hydrauliques, les diluants, les solvants et les liquides inflammables
écrou fileté permettant un positionnement exact de la pompe sur le contenant
joint viton
débit (l/coups): 0,5
débit à 60 courses/min (l/min): 30



Code	Réf	Prix € UHT
10012871	13004	42,97

EQUIPEMENT D'ATELIER ET DE CHANTIER

MATERIEL D'ATELIER

DISTRIBUTION ET RECUPERATION DE FLUIDE

PRESSOL

POMPE INOX JOINT PTFE SRL945 36L/ MIN

Pour tous les récipients de 20 à 200 L max. (bonde pour fût 2» GM) - corps de pompe en inox et joints PTFE sortie tournante et dévissable - idéale pour le remplissage de mesures, brocs doseurs, bidons, jerrycans - adaptée pour les produits chimiques agressifs de type alcool, lessives et les acides forts selon tableau de compatibilités (fourni sur demande) débit : 0,6 L/coups (20 L/min) - longueur de canne d'aspiration : 945 mm.



Code	Réf	Prix € UHT
0199480	13005	133,85



SERINGUE STANDARD ACIER

Pour huile.



Code	Réf	Capacité (ml)	Equipement	Prix € UHT
0191833	07197000	500	flexible PVC 300 mm	16,10
0191834	07198000	1000	bec droit acier	18,81

PRESSOL

SERINGUE INDUSTRIE LAITON 500ML + BEC

Pour carburants, huiles, lave-glace, liquide de refroidissement équipée d'un bec rigide coudé contenance : 500 ml.



Code	Réf	Prix € UHT
0191679	12935	35,89

PRESSOL

BURETTE ACIER 250ML BEC FLEXIBLE 210MM

Pompe simple effet en plastique permettant un dosage goutte à goutte disposant de 2 clapets à bille contenance : 250 ml en acier rouge bec flexible PVC transparent 210 mm.



Code	Réf	Capacité (ml)	Prix € UHT
0137704	5133	250	9,50

PRESSOL

BURETTE ACIER

Pompe simple effet en plastique permettant le dosage goutte à goutte, disposant de 2 clapets billes en acier rouge bec coudé : aluminium 135 mm.



Code	Réf	Capacité (ml)	Prix € UHT
6614080	5113	250	7,40
0201422	5115	500	8,59

PRESSOL

POMPE A POUSSER METAL 150ML + AGRAFE

Agrafe universelle pointue et creuse pour graisseurs hydrauliques (H, K, D) DIN 71412, DIN 3402, pour graisseurs lub, DIN 3405 contenu : 150 ml pression : 60 - 80 bar.



Code	Réf	Capacité (ml)	Prix € UHT
0191676	12363	150	14,20

PRESSOL

POMPE DE GRAISSAGE STANDARD 12630

Permet d'utiliser des graisses jusqu'à la classe NLGI 2 à 20 °C manchette garantissant l'étanchéité avec de la graisse en vrac ou avec une cartouche raccordement : M10 x 1 volume (cm³) : 500.



Code	Réf	Prix € UHT
0000782	12630	16,83



POMPE A GRAISSE A LEVIER

Modèle économique pour cartouche graisse 400 gr équipée d'un flexible 300 mm et d'une agrafe 4 mors valve de remplissage graisse vrac pression maximum : 400 bar corps acier peint poids : 1,40 Kg.



Code	Réf	Prix € UHT
0140058	07356000	17,82



EQUIPEMENT D'ATELIER ET DE CHANTIER

MATERIEL D'ATELIER

DISTRIBUTION ET RECUPERATION DE FLUIDE



POMPE A GRAISSE INDUSTRIE 2

Permet d'utiliser des graisses jusqu'à la classe NLGI 2 en cartouche de 400 gr ou vrac équipée d'un flexible haute pression : M 10 x 1/11 x 300 mm et d'une agrafe 4 mors, M 10 x 1
contenance : 500 cm³
volume distribué par coup : max. 1,4 cm³
pression de refoulement maxi : 400 bar
raccordement : M 10 x 1
finition : laquage gris graphite.



Code	Réf	Prix € UHT
0201429	12679	25,92

POMPE A GRAISSE INDUSTRIE ELITE K9

Permet d'utiliser des graisses jusqu'à la classe NLGI 2 en cartouche de 400 gr ou vrac équipée d'un flexible haute pression : M 10 x 1/11 x 300 mm et d'une agrafe 4 mors, M 10 x 1
contenance : 500 cm³
volume distribué par coup : max. 1,4 cm³
pression de refoulement maxi : 400 bar
raccordement : M 10 x 1
traitement : zingage de toutes les pièces en acier.



Code	Réf	Prix € UHT
0191678	12676302	42,77

POMPE A GRAISSE + BEC RIGIDE + FLEXIBLE

Permet d'utiliser des graisses jusqu'à la classe NLGI 2 en cartouche de 400 gr ou vrac équipé d'un flexible haute pression, M 10 x 1 / 8 x 300 mm, d'un bec rigide droit M 10 x 1 / 150 mm, d'un embout hydraulique M 10 x 1 et d'une valve de remplissage (FN), M 10 x 1 m
contenance : 500 cm³
volume distribué par coup : 0,8 cm³
pression de refoulement maxi : 260 bar
raccordement : M 10 x 1.

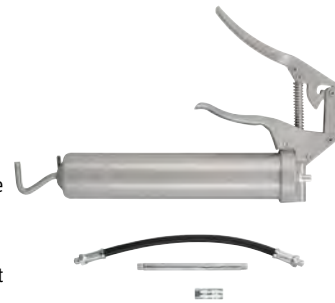

Code	Réf	Prix € UHT
0191677	12250950	31,77

FLEXIBLE HAUTE PRESSION POUR POMPE A GRAISSE

Polyamide renforcé polyester
raccordement à chaque extrémité : M10 x 1 M
pression d'éclatement : 900 bar.



Code	Réf	Longueur (mm)	Ø (mm)	Prix € UHT
0137463	12656	300	8	4,19
0198236	12655	300	11	6,59

AGRAFE HYDRAULIQUE 4 MORS M10X1F

En acier zingué
pour graisseurs hydrauliques
équipée d'un clapet anti-retour
raccordement : M 10 x 1 F
modèle 4 mors emboutis.



Code	Réf	Prix € UHT
0191673	12152	3,53

AGRAFE HYDRAULIQUE 4 MORS SOLID. M10X1F

En acier zingué
pour graisseurs hydrauliques
équipé d'un clapet anti-retour
raccordement : M 10 x 1 F
modèle 4 mors usinés.



Code	Réf	Prix € UHT
0191674	12156	3,94

AGRAFE A TIRER LAITON M10X1F POUR GRAISSEUR

Raccordement 1 : pour graisseurs tête plate M1, T1, T1/B, Ø tête 16 mm, 0,62», DIN 3404
raccordement 2 : M 10 x 1 F.



Code	Réf	Prix € UHT
0191675	12062	6,97

AGRAFE A POUSSER LAITON M10X1F POUR GRAISSEUR

Raccordement 1 : agrafe pour graisseurs tête plate M1, T1, T1/B, Ø tête 16 mm, 0,62», DIN 3404
raccordement 2 : M10 X 1 F
sens d'utilisation : à l'opposé du taraudage.



Code	Réf	Prix € UHT
0201419	12061	5,90

EQUIPEMENT D'ATELIER ET DE CHANTIER

MATERIEL D'ATELIER

DISTRIBUTION ET RECUPERATION DE FLUIDE

EQUIPEMENT DE LUBRIFICATION ET DE DISTRIBUTION ELECTRIQUE



GRUPE ELECTRIQUE DE TRANSFERT 12 V

Pour gazole et fuel
cycle de travail : 30 min
raccordement 3/4»
composé de :
1 pompe à palette auto-amorçante 12 V/150 W - débit 50 L/min - munie d'un système BYPASS, d'un interrupteur de mise en service et d'une protection par fusible
1 flexible de 4 m, Ø : 20 mm
1 crépine d'aspiration
1 pistolet aluminium
1 câble d'alimentation de 2 m avec pinces.



Code	Réf	Prix € UHT
0109309	07630000EC	193,91



GRUPE ELECTRIQUE DE TRANSFERT 12V

Pour fioul domestique et gazole
fonctionnement continu
composition :
1 pompe à palettes auto-amorçante avec By-pass intégré 12 V / 220 W / 35 L/min
1 interrupteur marche/arrêt
1 flexible de refoulement 4 m, DN 19, 1» G M, 1» G F
1 pistolet pour gazole avec raccord tournant, ZVD
1 flexible d'aspiration 1,6 m, DN 25, 1» G M, 1» G F
1 clapet de pied avec crépine
1 système protection contre «l'autosiphonage»
1 câble de raccordement 3 m avec pinces crocodile
montage du compteur NUMERlxx³, trois chiffres, possible.



Code	Réf	Prix € UHT
0000800	23015	243,36

EQUIPEMENT DE LUBRIFICATION ET DE DISTRIBUTION PNEUMATIQUE



PISTOLET DE GRAISSAGE PNEUMATIQUE

Capacité : 400 gr
type de fluide : graisse grade NLGI3
débit libre : 1 cm³/coup
pression maximum : 280 bar
raccord entrée d'air : 1/4"
pression d'air d'utilisation : 3 à 7 bar
matière : acier
dimensions en cm (L x l x h) : 5,7 x 5,7 x 41
poids (kg) : 1,840.



Code	Réf	Prix € UHT
0015059	07279000	52,05



PISTOLET DE GRAISSAGE PNEUMATIQUE DLFP

Permet d'utiliser des graisses jusqu'à la classe NLGI 2 en cartouche de 400 gr ou vrac équipé d'un flexible haute pression, M 10 x 1 / 11 x 300 mm, d'une agrafe de précision 4 BA, M 10 x 1 et d'une valve de remplissage (FN), M 10 x 1 m contenance : 500 cm³ volume distribué par coup : 0,8 cm³ pression d'air recommandée/maxi : 6/8 bar pression de la pompe (8 bar) : 400 bar raccordement : M 10 x 1.



Code	Réf	Prix € UHT
1035091	18072	53,35



ENSEMBLE MOBILE GRAISSE POUR TONNELET

Composition :
1 pompe pneumatique 50/1 pour graisse, 4 m de flexible haute pression
1 chariot de gavage
1 piston de gavage
1 couvercle de protection, fixation 3 branches et plateau suiveur
1 poignée de graissage haute pression raccord tournant, 1 x 360°, G 1/8», G 1/4»
limiteur de pression taré à 8 bars.



Code	Réf	Prix € UHT
0191691	18766391	464,42

ACCESSOIRE DE SERVICE PLASTIQUE



ENTONNOIR PE D50 A 120MM (ASSORTIMENT DE 4)

En HDPE résistant à l'huile, à l'acide et au carburant
Ø : 50, 75, 100, 120 mm.



Code	Réf	Capacité (L)	Prix € UHT
0000802	2360	0,05 - 0,09 - 0,25 - 0,27	2,72



ENTONNOIR PE D160MM 1,2L + FLEXIBLE

Ø : 160 mm
bec flexible polyéthylène souple de longueur 330 mm
embout effilé pour réservoir essence
livré avec filtre laiton.



Code	Réf	Capacité (L)	Prix € UHT
0015078	07491000	1,2	4,16



EQUIPEMENT D'ATELIER ET DE CHANTIER

MATERIEL D'ATELIER

DISTRIBUTION ET RECUPERATION DE FLUIDE

PRESSOL

ENTONNOIR PE AVEC BEC Ø 160 MM - 1,2 L

Résistant à l'huile, à l'acide et au carburant
matériau de l'entonnoir : HDPE (polyéthylène haute densité)
matière du bec : LDPE (polyéthylène basse densité)
diamètre deversement en entonnoir (mm) : 45
diamètre de déversement, 2 niveaux (mm) : 13 ou 19
longueur du bec flexible (mm) : 330
avec double bec (amovible)
protection contre les éclaboussures grâce au large rebord
avec poignée ergonomique
filtre interchangeable en laiton.



Code	Réf	Capacité (L)	Prix € UHT
10012870	2674	1,2	5,62

PRESSOL

ENTONNOIR PE D200MM 2,9L

Protection contre les éclaboussures
bec droit, avec stries de mise à l'air
résistant à l'huile, à l'acide et au carburant en HDPE
Ø : 200 mm
Ø sortie : 24,5 mm.



Code	Réf	Capacité (L)	Prix € UHT
0191668	2366	2,9	4,05

PRESSOL

ENTONNOIR PE RECTANGULAIRE 280X190MM 4L

Protection contre les éclaboussures
filtres interchangeable en laiton
résistant à l'huile, à l'acide et au carburant en polyéthylène
dimensions : 280 x 190 mm
Ø sortie : 30 mm.



Code	Réf	Capacité (L)	Prix € UHT
0191669	2370	4	10,28



PULVERISATEUR MANUEL 1L

Buse de pulvérisation réglable
système sans joint.



Code	Réf	Capacité (L)	Prix € UHT
0015074	07470000	1	3,77

PRESSOL

PULVERISATEUR 750ML 0627

Tête de pulvérisateur, avec buse plastique, réglable et obturable
utilisation pour différents produits chimiques, produits de lavage,
de dégraissage et de nettoyage
n'est pas utilisable avec l'acétone, le glycol, les solvants, les nettoyeurs de frein
et les acides comme par exemple : l'acide formique et l'acide acétique
volume pulvérisé pour une course (ml) : 0,9
matière du récipient : HDPE.



Code	Réf	Capacité (L)	Prix € UHT
0000799	6267	0,75	6,64

PRESSOL

PULVERISATEUR PE POMPAXX AVEC EMBOUT - 2L

Recommandé pour la désinfection, le lavage de machines
et de véhicules et la pulvérisation d'huile de coffrage
traitement anti-UV
matière du récipient : polyéthylène
couleur : blanc, transparent
température d'utilisation (°C) : +5 / +30
pression d'utilisation max. (bar) : 3
mise sous pression manuelle
avec tuyau de pulvérisation.



Code	Réf	Capacité (L)	Prix € UHT
10012872	6902	2	22,28

PRESSOL

PULVERISATEUR SPRAYFIXX 1500 ML

Récipient en HDPE avec échelle en ml
joints en Viton® FKM
mise sous pression manuelle avec soupape combinée de
surpression et de purge d'air
quantité de remplissage max (ml) : 1200 (volume max : 1500 ml)
traitement anti-uv
codage couleur au récipient et la tête de pompe.



Code	Réf	Utilisation	Type de buse	Codage couleur	Prix € UHT
10012873	6911015	solvant (hors acétone)	buse de regulation	noir	25,45



PICHET DOSEUR EN PLASTIQUE TRANSLUCIDE

Graduation en ml et en % pour le 500 ml
qualité alimentaire.



Code	Réf	Capacité (L)	Prix € UHT
0015079	07590000	0,5	3,53
0109327	07591000	1,0	4,48
0109306	07592000	2,0	6,40
0109329	07594000	5,0	10,85

PRESSOL

BROC GRADUE AVEC COUVERCLE

Avec couvercle et capuchon de protection
bec en forme d'entonnoir
graduation allemande, anglaise et américaine
tube de sortie flexible
résistant à l'huile, à l'acide et au carburant
en HDPE.



Code	Réf	Capacité (L)	Prix € UHT
0191671	7622	2	8,30
0191672	7625	5	15,16

EQUIPEMENT D'ATELIER ET DE CHANTIER

MATERIEL D'ATELIER

DISTRIBUTION ET RECUPERATION DE FLUIDE



JERRYCAN PLASTIQUE

En polyéthylène haute densité livré avec un bec verseur anti-refoulement raccord de valve multi-usages.



Code	Réf	Capacité (L)	Prix € UHT
0195956	500114	5	5,65
0014239	500115	10	6,24
0179114	500120	20	9,22



JERRYCAN PLASTIQUE

En polyéthylène haute densité (PEHD) permet le transport d'hydrocarbure et autres liquides idéal pour créer un point d'eau sur chantier (recommandé par l'OPPBTB) jerrican simple compartiment livré avec un long bec flexible amovible à écrou tournant.



Code	Réf	Capacité (L)	Prix € UHT
10523985	PRJE5	5	5,89
10523986	PRJE10	10	7,63



JERRYCAN PLASTIQUE

En polyéthylène haute densité - tube de sortie flexible avec purge intégrée - le retournement du bouchon permet le rangement du bec dans le jerrican système breveté de fermeture et évent - homologués hydrocarbures.

Conforme à la norme UN.

Code	Réf	Capacité (L)	Prix € UHT
A 0000776	21131	5	9,74
B 0000779	21133	10	11,79



JERRYCAN PLASTIQUE

En polyéthylène haute densité (PEHD) bouchon muni d'un bec verseur coudé permet le transport d'hydrocarbure et autres liquides excellente stabilité homologué transport produits dangereux.

Conforme à la norme UN.



Code	Réf	Capacité (L)	Hauteur (mm)	Largeur (mm)	Profondeur (mm)	Prix € UHT
A 10523976	19160 R SX10	5	182	178	321	9,53
B 10523977	19161 R SX10	10	301	178	321	11,71



JERRYCAN PE HYDROCARBURE 20L + BEC

En HDPE (moins de condensation, robuste et insensible aux coups, réchauffement plus faible) retournement du bouchon permettant de ranger le bec dans le jerrycan bec flexible de 245 mm avec évent intégré et système de fermeture breveté - faible poids 1,45 Kg également utilisable avec de l'essence sans plomb.

Homologué UN et certification BAM



Code	Réf	Capacité (L)	Prix € UHT
0191692	21127	20	19,57



JERRYCAN A MAZOUT AVEC FILTRE 11 L

En HPDE long bec verseur avec bouchon filtre extra fin.



Code	Réf	Capacité (L)	Prix € UHT
0191836	07560000	11	15,75

ACCESSOIRE DE SERVICE METALLIQUE



ENTONNOIR EN FER BLANC

Entonnoir en fer blanc en tôle galvanisée moins sujet à la rouille protection contre les éclaboussures poignée ergonomique filtre interchangeable en laiton bec d'écoulement de sécurité, en polyéthylène Ø : 160 mm - Ø de sortie : 22 mm *version avec tube métallique flexible 300 mm.



Code	Réf	Caractéristiques	Capacité (L)	Prix € UHT
0137465	2342	sans tube flexible	1,3	10,12
0201423	2645	avec tube flexible*	1,3	17,93



JERRYCAN TOLE TYPE «ARMEE»

Fermeture par bouchon à griffe à verrouillage rapide poignée de transport peinture anti-corrosion particulièrement adapté aux hydrocarbures lubrifiants bec verseur en option.



Code	Réf	Caractéristiques	Capacité (L)	Prix € UHT
0014237	5001130	bec verseur rigide adaptable sur tous modèles	-	8,35
0014234	500111	jerrican	10	23,89
0014235	500112	jerrican	20	29,03



EQUIPEMENT D'ATELIER ET DE CHANTIER

MATERIEL D'ATELIER
MATERIEL DE NETTOYAGE



NETTOYEUR HP EAU FROIDE

A NETTOYEUR HP EAU FROIDE MONO MC 2C-150/650 EU



Équipement :
pistolet Ergo 2000 à couplage rapide avec marche/arrêt automatique
flexible haute pression de 10 m
lance à couplage rapide «FlexoPower plus» à pression réglable munie d'une buse HP «Tornado Plus»
réservoir de détergent amovible capacité 2 L.

B NETTOYEUR HP EAU FROIDE MONO MC 2C-150/650 XT EU



Équipement :
pistolet Ergo 2000 à couplage rapide avec marche/arrêt automatique
enrouleur avec flexible haute pression de 15 m
lance à couplage rapide «FlexoPower plus» à pression réglable munie d'une buse HP «Tornado Plus»
réservoir de détergent amovible capacité 2 L.

C NETTOYEUR HP EAU FROIDE MONO MC 3C-150/660 XT EU



Équipement :
pistolet Ergo 2000 à couplage rapide avec marche/arrêt automatique
enrouleur avec flexible haute pression de 15 m
lance «4en1» munie d'une buse HP «Tornado Plus»
réservoir de détergent amovible de 2,5 L.

	A	B	C
Code	0186564	0186565	0202509
Réf	128470140	128470138	107146380
Modèle	MC 2C-150/650	MC 2C-150/650 XT	MC 3C-150/660 XT
Tension - phases (V)	230	230	230
Débit (L/h)	650	650	660
Pression de service (bar)	150	150	150
Puissance absorbée (kW)	3,3	3,3	3,5
Poids (kg)	26,30	28,10	38,00
Longueur (mm)	394	394	382
Largeur (mm)	391	391	382
Hauteur (mm)	955	955	1017
Capacité du réservoir de détergent (l)	2	2	2,5
Longueur de flexible (m)	10	15	15
Tambour enrouleur	sans	avec	avec
Vitesse de rotation de la pompe (tr/min)	2800	2800	2800
Type de pompe	axiale	axiale	axiale
Matériau des Pistons	céramique	céramique	acier inoxydable
Matériau de la Culasse	laiton	laiton	laiton
Prix € UHT	903,90	1 214,59	1 365,06

ASPIRATEUR

NETTOYEUR HP EAU FROIDE MC 4C-210/770 PE XT

Châssis compact en acier laqué robuste et anticorrosion - moteur essence Honda avec sécurité manque d'huile débit réglable sur la pompe - capot de protection de pompe et silent bloc anti-vibration
injecteur de détergent basse pression avec crépine d'aspiration
valve de sécurité anti-surchauffe de pompe - support de lances intégré au châssis
larges roues increvables équipées de roulement à billes équipé en série d'un pistolet ERGO 2000 à couplage rapide des accessoires, enrouleur de flexible HP 15m, lance HP inox à couplage rapide et pression réglable munie d'une buse HP «Tornado Plus», seconde lance inox «TurboHammer Plus»

Code	10475115
Réf	106404535
Modèle	MC 4C-210/770 PE XT
Débit (L/h)	690
Pression (bar)	210
Type de moteur	HONDA GX200
Puissance du moteur (kW / cv)	6,5 CV
Longueur de flexible (m)	15
Température max. (°C)	60
Vitesse de rotation de la pompe (tr/min)	3400
Matériau des Pistons	céramique
Matériau de la Culasse	laiton
Carburant	essence
Capacité du réservoir de carburant (l)	3,1
Consommation de carburant (l/h)	1,7
Longueur (mm)	540
Largeur (mm)	610
Hauteur (mm)	1020
Poids (kg)	46
Prix € UHT	2 281,10



ASPIRATEUR



A ASPIRATEUR EAU ET POUSSIERE AERO 21-01 PC EU

Décolmatage Push&Clean
cartouche filtrante lavable en série
fonction soufflerie
livré avec un tuyau flexible d'aspiration Ø 32 mm x 1,9 m, un embout universel, un embout pour fentes 200 mm, 2 tubes Ø 36 mm x 515 mm, d'une brosse mixte Multi et d'un filtre cartouche Ø 185 x 140 mm.



B ASPIRATEUR EAU ET POUSSIERE AERO 26-2L PC

Décolmatage Push&Clean
cartouche filtrante lavable en série de classe L
prise outil avec marche/arrêt automatique
fonction soufflerie
livré avec un embouchure combinée Ø 36 mm, un filtre cartouche, un flexible de 3,5 m, un kit tube 2 x 500 mm chromés Ø 36 et d'une buse universelle, plate et ronde.



C ASPIRATEUR EAU ET POUSSIERE AERO 31-21 PC INOX EU

Décolmatage Push&Clean
fonction soufflerie
filtre en PET lavable
livré avec deux tubes Ø 36, un flexible de 3,50 m, un embout pour fente, un embout universel, une brosse mixte multi, un filtre cartouche Ø 185 x 140.

	A	B	C
Code	10000971	10000969	10000970
Réf	107406600	107406608	107406607
Modèle	AERO 21-01 PC EU	AERO 26-2L PC	AERO 31-21 PC INOX EU
Débit d'air (l/s)	60	61,67	60
Dépression (mbar)	210	235	210
Capacité de la cuve (l)	20	25	30
Matériau de la cuve	polypropylène	polypropylène	inox
Puissance absorbée max. (W)	1250	1500	1250
Longueur de câble (m)	5	7,5	5
Niveau sonore (dBA)	64	64	64
Tension - phases (V)	230	230	230
Connexion pour outils électriques	non	oui	oui
Classe de filtration		L	
Poids (kg)	7,50	9,00	10,50
Longueur (mm)	375	375	390
Largeur (mm)	385	390	400
Hauteur (mm)	505	350	635
Prix € UHT	192,96	383,79	349,87



EQUIPEMENT D'ATELIER ET DE CHANTIER

MATERIEL D'ATELIER
MATERIEL DE NETTOYAGE



A ASPIRATEUR EAU ET POUSSIERE MAXXI 135 METAL FR

Châssis robuste
support câble
livré avec flexible d'aspiration, embouchure poussière,
embouchure liquide, brosse ronde Ø 38 mm, embout plat
Ø 38 mm, filtre d'aspiration lavable, kit tube d'aspiration.

A ASPIRATEUR EAU ET POUSSIERE MAXXI 255 METAL FR

Moteur d'aspiration à 2 étages
châssis robuste
tuyau de vidange
larges roues à l'arrière et roulettes à l'avant pivotantes
support de câble et stockage des accessoires
livré avec flexible d'aspiration 2.50 m, embouchure
poussière, embouchure liquide, brosse ronde Ø 38 mm,
embout plat Ø 38 mm, filtre d'aspiration lavable, kit tube
d'aspiration.

A ASPIRATEUR EAU ET POUSSIERE MAXXI 375 METAL FR

Moteur d'aspiration à 3 étages
châssis robuste
tuyau de vidange
larges roues à l'arrière et roulettes à l'avant pivotantes
support de câble et stockage des accessoires
livré avec flexible d'aspiration 2.50 m, embouchure
poussière, embouchure liquide, brosse ronde Ø 38 mm,
embout plat Ø 38 mm, filtre d'aspiration lavable, kit tube
d'aspiration.

	A	B	C
Code	10000871	10000872	10000873
Réf	50000420	50000421	50000422
Modèle	MAXXI 135 METAL FR	MAXXI 255 METAL FR	MAXXI 375 METAL FR
Débit d'air (l/s)	31	53	60
Dépression (mbar)	180	200	200
Capacité de la cuve (l)	35	55	75
Puissance absorbée max. (W)	1200	2 x 1200	3 x 1200
Niveau sonore (dBA)	74	78	79
Tension - phases (V)	230	230	230
Connexion pour outils électriques	non	non	non
Poids (kg)	13	24,50	28
Longueur (mm)	470	634	634
Largeur (mm)	450	586	586
Hauteur (mm)	800	948	989
Prix € UHT	229,50	477,00	672,75





A ASPIRATEUR EAU ET POUSSIERE ATTIX 33-2L IC EU

Système de décolmatage du filtre automatique "InfiniClean"
prise 230V asservie outils électriques avec arrêt différé (max 2400 W)
variateur de vitesse et démarrage en douceur
capteur de niveau de cuve pleine eau + poussières avec arrêt automatique du moteur
livré avec flexible 3,5m Ø32 + poignée coudée, tubes droits acier chromé 2 x 500 mm Ø 36,
sac d'évacuation, filtre cartouche PTFE lavable classe M, embouchure sol poussières 300 mm
Ø 36, buse plate biseautée Ø 36,
adaptateur outils électriques à débit variable.



C ASPIRATEUR EAU ET POUSSIERE ATTIX 33-2M IC EU

Système de décolmatage du filtre automatique "InfiniClean"
prise 230V asservie outils électriques avec arrêt différé (max 2400 W)
variateur de vitesse et démarrage en douceur
sélecteur de diamètres de flexibles pour un contrôle du débit efficace
contrôle de la qualité d'aspiration avec LED d'avertissement et signal sonore
capteur de niveau de cuve pleine eau + poussières avec arrêt automatique du moteur
filtre primaire PTFE classe M accessible à l'arrière sans ouvrir la cuve
100% antistatique pour une protection maximale
livré avec flexible 4m Ø 32 antistatique + fixation rapide, poignée coudée inox Ø 36, tubes
droits inox 2 x 500 mm Ø 36, sac poussières synthétique, sac d'évacuation, filtre cartouche
PTFE lavable classe M, embouchure sol eau et poussières 300 mm Ø 36, buse universelle
Ø36, adaptateur outils électriques.



B ASPIRATEUR EAU ET POUSSIERE ATTIX 33-2L IC MOBILE

Système de décolmatage du filtre automatique "InfiniClean"
prise 230V asservie outils électriques avec arrêt différé (max 2400 W)
variateur de vitesse et démarrage en douceur
capteur de niveau de cuve pleine eau + poussières avec arrêt automatique du moteur
adaptateur universel de box de rangement Sortimo & Systainer
100% antistatique pour une protection maximale
livré avec flexible 4m Ø 32 antistatique + fixation rapide, poignée coudée inox Ø 36, tubes
droits inox 3 x 350 mm Ø 36, sac poussières synthétique, sac d'évacuation, filtre cartouche
PTFE lavable classe M, embouchure sol poussières 300 mm Ø 36, buse universelle Ø 36, buse
plate biseautée Ø 36, brosse ronde Ø 36, brosse ronde Ø 36, adaptateur outils électriques.



D ASPIRATEUR EAU ET POUSSIERE ATTIX 33-2H PC EU

Système de décolmatage du filtre automatique "InfiniClean"
prise 230V asservie outils électriques avec arrêt différé (max 2400 W)
variateur de vitesse et démarrage en douceur
sélecteur de diamètres de flexibles pour un contrôle du débit efficace
contrôle de la qualité d'aspiration + état filtre HEPA avec LED d'avertissement et signal sonore
capteur de niveau de cuve pleine eau + poussières avec arrêt automatique du moteur
filtre primaire PTFE classe M en amont du filtre HEPA
100% antistatique pour une protection maximale
livré avec flexible 4m Ø 36 antistatique + fixation rapide, poignée coudée inox Ø 36, tubes
droits inox 2 x 500 mm Ø 36, sac sécurité synthétique, filtre cartouche PTFE lavable classe
M, filtre secondaire HEPA H13 classe H, embouchure sol poussières 300 mm Ø 36, buse plate
biseautée Ø36, adaptateur outils électriques.

	A	B	C	D
Code	10011184	10001601	10146789	10146788
Réf	107412103	107412104	107412180	107412183
Modèle	ATTIX 33-2L IC EU	ATTIX 33-2L IC MOBILE EU	ATTIX 33-2M IC EU	ATTIX 33-2H PC EU
Débit d'air (l/s)	75	75	75	75
Dépression (mbar)	250	250	250	250
Capacité de la cuve (l)	30	30	30	30
Puissance absorbée max. (W)	1400	1400	1400	1400
Longueur de câble (m)	7,5	7,5	7,5	7,5
Longueur de flexible (m)	3,5	4	4	4
Niveau sonore (dBA)	60	60	60	60
Tension - phases (V)	230	230	230	230
Connexion pour outils électriques	oui	oui	oui	oui
Classe de filtration	L	L	M	H
Poids (kg)	14,50	16,00	14,50	14,50
Longueur (mm)	565	565	565	565
Largeur (mm)	385	385	385	385
Hauteur (mm)	520	565	520	520
Prix € UHT	720,74	902,29	982,13	970,09



EQUIPEMENT D'ATELIER ET DE CHANTIER

MATERIEL D'ATELIER
MATERIEL DE NETTOYAGE

ACCESSOIRE ASPIRATEUR



LOT DE 5 SACS SYNTHETIQUE POUR AERO 20/30L

Code	Réf	Prix € UHT
10529550	107419590	30,75



LOT DE 5 SACS SYNTHETIQUE POUR ATTIX 33

Code	Réf	Prix € UHT
10001604	107413547	48,19

FILTRE LAVABLE PET AERO ET ATTIX30

Compatible aspirateur AERO et ATTIX 30
classe M
Ø 185 x 140 mm, 0,3 m².



Code	Réf	Prix € UHT
0205262	302000490	64,19

FILTRE PTFE CLASSE M POUR ATTIX 33

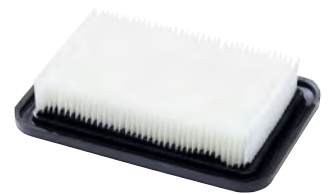

Code	Réf	Prix € UHT
10001605	107413540	70,15

BALAYEUSE

BALAYEUSE MECANIQUE FLOORTEC SW250

Système «direct-throw» (ramassage direct par l'avant)
robuste et adaptée à des utilisations en extérieur : châssis résistant, traité anti-corrosion
poignée réglable 3 positions possibles.



Code	Réf	Modèle	Type d'entraînement	Rendement surfacique max. (m ² /h)	Largeur de travail (mm)	Largeur de travail avec 1/2 balais latéraux (mm)	Capacité de la cuve (l)	Prix € UHT
10016473	50000494	SW250	manuel	3680	480	700/920	38	466,20

EQUIPEMENT D'ATELIER ET DE CHANTIER

MATERIEL DE CHANTIER

COFFRAGE / BETONNAGE, SURFAÇAGE ET PONÇAGE

ETAI



SERRE COFFRAGE SIMPLE SERR 700 MM

Acier zingué avec patin articulé
longueur : 1000 mm
serrage maximum : 700 mm
camme de 350 mm.



Code	Réf	Poids (kg)	Prix € UHT
0142911	KC080	5	19,26

PONCEUSE BETON



PONCEUSE PORTATIVE BETON MUR ET SOLS EBS1802

Ponceuse portative puissante et maniable
idéale pour lisser les imperfections, égaliser les surfaces, enlever les peintures
conception verticale du moteur = durée de vie prolongée
carter amovible pour le ponçage au ras des murs
démarrage progressif, système anti-vibrations
raccordement direct à l'aspirateur
poignée armature en métal
protection thermique et électrique de surcharge
moteur : 220 V - 1800 W
Ø du plateau : 125 mm
alésage 22,23 mm
raccord M14
support de ponçage CB-37212 en option.



Code	Réf	Ø du plateau (mm)	Longueur (mm)	Largeur (mm)	Hauteur (mm)	Puissance moteur (W)	Vitesse de rotation (tr/min)	Poids (kg)	Prix € UHT
0204639	EBS1802	125	315	310	335	1800	10000	5,5	747,12



PONCEUSE LONGUE PORTEE MATERIAUX ELS225.1

Ponçage de murs et plafonds à cloison sèche, panneau d'isolation thermique
élimination de résidus
démarrage progressif, protection électronique de surcharge
moteur : électrique 230 V-590 W
Ø du plateau : 225 mm
livrée avec sac de transport, rallonge, jeu de 3 papiers émeri et 1 brosse.



Code	Réf	Ø du plateau (mm)	Longueur (mm)	Largeur (mm)	Hauteur (mm)	Puissance moteur (W)	Vitesse de rotation (tr/min)	Prix € UHT
0204635	ELS225.1	225	1280	264	293	590	1050 - 1600	879,91



EQUIPEMENT D'ATELIER ET DE CHANTIER

MATERIEL DE CHANTIER FORAGE ET SCIAGE

FOREUSE, CAROTTEUSE



CAROTTEUSE PORTATIVE ETN162/3

Raccordement direct pour l'arrivée d'eau - démarrage progressif
embrayage à bain d'huile = lubrification optimale - protection thermique et électronique de surcharge
utilisation en portative ou sur bâti
Ø carottage maxi à eau : 162 mm
Ø carottage maxi à sec : 202 mm
vitesses de rotation : 510 - 1150 - 2500 tr/min
livrée en coffret avec : 1 disjoncteur différentiel, 2 clés (32 et 41), 1 poignée de maintien avec niveau, 1 raccord tête de chat avec embout Gardena, 1 raccord avec embout pour perçage à sec
poids : 6,7 kg.



Code	Réf	Puissance moteur (W)	Ø carottage Max (mm)	Prix € UHT
0155866	ETN162/3	2200	202	1317,57



BATI POUR ETN162/3

Bâti pour perçage maxi Ø 202 mm
inclinaison jusqu'à 45°
embase mixte, à dépression et à cheviller
poids : 14 kg.



Code	Réf	Ø carottage Max (mm)	Prix € UHT
0204636	BST182VS	202	1114,49

TRONCONNEUSE ET SCIE PORTATIVES



DECOUPEUSE THERMIQUE EC741S

Adapté à tous les travaux de découpe sur les chantiers BTP
carter et tête de coupe réversible pour une utilisation «ras de mur»
filtre à air 4 étages : protège le moteur des poussières
pompe d'amorçage, démarrage rapide, corde de lanceur préservée
moteur 2 temps stratifié sans catalyse, puissant et robuste
livrée avec 1 raccord à eau et 1 outillage
disques conseillés : DSLMAXX ou X-FORCE.



Code	Réf	Type de moteur	Cylindrée (cm³)	Prof. de coupe (mm)	Puiss. (kW)	Ø du disque (mm)	Ø alésage du disque (mm)	Prix € UHT
10482689	EC741S	2 temps	73,50	125	3,2	350	20	1584,00



SCIE SABRE DOUBLES LAMES EDB480.1

Conçue pour couper toute sorte de matériaux : brique, brique alvéolaire, béton cellulaire, plastique, PVC, bois...
moteur robuste et puissant
deux lames de scie travaillant en sens opposé : coupe nette et fluide
ventilateur protégeant la transmission et l'utilisateur contre la poussière
poignée ergonomique et réversible
moteur électrique 230 V
vitesse de rotation : 2200 tr/min
livrée avec 1 jeu de 2 lames et 1 outillage
poids : 6,1 kg.



Code	Réf	Type de moteur	Capacité de coupe (mm)	Puissance (kW)	Prix € UHT
0205748	EDB480.1	électrique	480,00	1,8	749,38

MARCHEPIED ALUMINIUM

MARCHEPIED PLATINIUM DOUBLE

Liaison montant/marche monobloc
sabots caoutchouc de haute sécurité interchangeables
larges marches striées antidérapantes de 90 mm
garantie 5 ans.

Conforme à la norme EN 131 et au décret 96333.



Code	Réf	Nombre de marches	Hauteur du repose-pieds (m)	Hauteur d'accès maxi en escabeau (m)	Poids (kg)	Prix € UHT
9119136	2374103	2 x 3	0,70	2,60	4,40	299,24
9119135	2374104	2 x 4	0,91	2,81	5,80	383,40

MARCHEPIED CONFORT PLIANT

Dimensions marches : 420 x 200 mm
section montants : 80 mm
épaisseur repliée : 17,5 cm
garde corps repliable intégré de 600 mm (sauf modèle 2 marches)
sabots articulés antidérapants
garantie 5 ans.

Conforme à la norme EN 14183 et au décret 96333.



Code	Réf	Nombre de marches	Hauteur d'accès (m)	Longueur (m)	Largeur (m)	Poids (kg)	Prix € UHT
0200753	2379403	3	2,71	1,13	0,57	7,0	313,78
0200754	2379404	4	2,94	1,36	0,57	8,5	406,22

MARCHEPIED ALUMINIUM PRO MAXIBAT

Pour usage intensif
excellente prise en main
articulation en fonte d'aluminium nervurée ultra résistante
tablette porte outil avec crochet porte seuil
marche striée sertie antidérapante grand confort 80 mm
sabat antidérapant enveloppant
garantie 5 ans.

Conforme à la norme EN 131 et au décret 96333. Norme NF



Code	Réf	Nombre de marches	Hauteur repliée (m)	Hauteur du repose-pieds (m)	Hauteur d'accès (m)	Prix € UHT
0190707	2375103	3	1,44	0,66	2,66	102,67
0190708	2375104	4	1,69	0,89	2,89	132,21
0190709	2375105	5	1,94	1,12	3,12	141,76
0190710	2375106	6	2,19	1,36	3,36	175,98
0190711	2375107	7	2,44	1,59	3,59	195,53
0190712	2375108	8	2,68	1,82	3,82	234,63

MARCHEPIED ALUMINIUM MP PRO

Pour usage ultra intensif dans le BTP (testé à 260 Kg)
base évasée et sabots caoutchouc de haute sécurité interchangeables
garde-corps anti-basculement avant de 650 mm de hauteur
larges marches striées antidérapantes de 90 mm
charge maximum d'utilisation : 150 Kg
support pour perceuse, tournevis avec crochet porte-seau
garantie 5 ans.

Conforme à la norme EN 131 et au décret 96333. Norme NF

Code	Réf	Nombre de marches	Hauteur repliée (m)	Hauteur du repose-pieds (m)	Hauteur d'accès (m)	Poids (kg)	Prix € UHT
9117004	2370003	3	1,48	0,66	2,66	5,4	206,75
9109249	2370004	4	1,73	0,88	2,88	6,4	214,04
9109250	2370005	5	1,97	1,10	3,10	7,5	228,65
9109251	2370006	6	2,21	1,32	3,32	8,7	279,73
9121485	2370007	7	2,46	1,54	3,54	10,3	364,86
0147080	2370008	8	2,70	1,76	3,76	11,6	511,52
0147081	2370009	9	2,94	1,98	3,98	13,4	599,48



MARCHEPIED ALUMINIUM PROBAT

Structure tubulaire Ø 50 mm
pour usage intensif en conditions extrêmes dans le BTP (testé à 350 Kg)
éléments de sécurité et de confort sur-dimensionnés
garde-corps anti-basculement avant de 700 mm de hauteur
large repose-pieds 390 x 380 mm en aluminium nervuré extrudé anti-dérapant
larges marches striées antidérapantes de 100 mm
charge maximum d'utilisation : 150 Kg
porte-outils et porte seuil intégrés
garantie 5 ans.

Conforme à la norme EN 131 et au décret 96333.

Code	Réf	Nombre de marches	Hauteur repliée (m)	Hauteur du repose-pieds (m)	Hauteur d'accès (m)	Poids (kg)	Prix € UHT
0200752	2376007	7	2,66	1,66	3,66	15,5	695,62





EQUIPEMENT D'ATELIER ET DE CHANTIER

ACCES EN HAUTEUR ECHELLE

ECHELLE TELESCOPIQUE



ECHELLE TELESCOPIQUE CLASSICO

Hauteur de travail adaptable selon niveau de déploiement de l'échelle
transport et rangement facilités par ses faibles poids et encombrement (coffre de véhicule, ascenseur, escalier étroit...)
réalisée en tube aluminium résistant lui conférant une bonne stabilité
largeur de marche : 65 mm
stabilisateurs pour les modèles dépassant les 3 m.



Code	Réf	Nombre d'échelons	Hauteur repliée (m)	Hauteur déployée (m)	Hauteur d'accès (m)	Poids (kg)	Hauteur de travail (m)	Prix € UHT
10082439	TEL-60230	9	0,75	3,00	3,80	9,90	3,80	313,37
10082438	TEL-60238AWS	12	0,84	3,80	5,00	13,50	5	510,02



ECHELLE TELESCOPIQUE PRIME

Hauteur de travail adaptable selon niveau de déploiement de transport et rangement facilités par son faible poids encombrement
montants en profil triangulaire donnant une grande rigidité
embouts supérieur en caoutchouc souple
marches nervurées largeur 50 mm
stabilisateurs pour les modèles dépassant les 3 m.



Code	Réf	Nombre d'échelons	Hauteur repliée (m)	Hauteur déployée (m)	Hauteur d'accès (m)	Poids (kg)	Hauteur de travail (m)	Prix € UHT
10082440	TEL-70230	10	0,80	3,00	3,80	10,50	3,80	414,54
10082445	TEL-70235STAB	11	0,87	3,50	4,30	14,50	4,30	555,62
10082446	TEL-70241STAB	13	0,89	4,10	5,30	15,20	5,30	598,38



ECHELLE TELESCOPIQUE X'TENSO 2

Son système de coulissement avec bagues en aluminium évite les encrassements et garantissent une extrême stabilité
profil : aluminium anodisé
charge maxi : 150 kg
sabots antidérapants
garantie 2 ans.

Conforme à la norme EN 131-6 et au décret 96333.



Code	Réf	Nombre d'échelons	Hauteur déployée (m)	Poids (kg)	Hauteur de travail (m)	Prix € UHT
10529551	94832	11	3,20	10,10	4,10	495,00
10529552	94838	13	3,80	12,80	4,70	557,50



ECHELLE TRANSFORMABLE TELESTEPS

Échelle 2 en 1 : escabeau/échelle simple
fonctionne comme un escabeau indépendant ou se transforme facilement en une échelle pour être adossée contre un mur
possède deux barreaux supplémentaires en guise d'appui pour les jambes
conçue en tube aluminium résistant lui conférant une bonne stabilité
embout de pieds surélevé (24 mm) rendant son utilisation possible sur des surfaces inégales
dimensions pliées : 73 x 69 cm
largeur marches : 90 mm.

Conforme à la norme EN 131.



Code	Réf	Désignation	Nombre d'échelons	Hauteur repliée (m)	Hauteur déployée (m)	Poids (kg)	Hauteur de travail (m)	Prix € UHT
0109167	TEL-60623	échelle	6+2	73	2,3	14,5	3,6	568,43



ECHELLE MULTISCOPIC 4X4 MARCHES

Articulations acier hyper résistantes
application : travail sur sol plat ou en escalier
plans coulissants avec système de blocage simple et fiable
matière : aluminium
charge maxi : 150 kg
garantie : 2 ans.



Code	Réf	Nombre d'échelons	Hauteur repliée (m)	Hauteur déployée (m)	Hauteur d'accès autostable (m)	Hauteur d'accès en appui (m)	Hauteur de travail (m)	Prix € UHT
0147072	94316	4 x 4	1,21	4,30	2,94	5,20	5,2	527,88

ECHELLE D'APPUI ALUMINIUM



PLATINIUM ECHELLE SIMPLE

Pour usage intensif
aluminium anodisé
liaison montant/écheleon sertie/expansée
écheleons carrés de 30 mm
crochet en option
sur modèle -3.00 m : sabots crantés antidérapants
sur modèle +3.00 m : ajout d'une embase stabilisatrice avec sabots renforcés
garantie 5 ans.

Conforme à la norme EN 131 et au décret 96333.



Code	Réf	Nombre d'échelons	Hauteur d'accès (m)	Hauteur en appui (m)	Poids (kg)	Prix € UHT
10001418	2410207	7	3,03	2,13	3,7	133,77
10001420	2410210	10	3,87	2,97	5,0	141,07
10001422	2410214	14	5,02	4,12	7,5	240,80



PLATINIUM ECHELLE A COULISSE A MAIN

Echelons carrés de 30 mm
verrouillage de sécurité du plan coulissant
ajout d'une embase stabilisatrice avec sabots renforcés
roulettes d'extrémité 9014/000 de série sur 2422/012
garantie 5 ans.

Code	Réf	Nombre d'échelons	Hauteur repliée (m)	Hauteur déployée en appui (m)	Hauteur de travail (m)	Poids (kg)	Prix € UHT
10001429	2422806	2 x 6	1,79	2,94	3,84	6,8	360,33
10001430	2422807	2 x 7	2,07	3,5	4,4	7,7	398,55
10001431	2422808	2 x 8	2,35	4,06	4,96	8,7	422,29



PLATINIUM 300 ECHELLE A COULISSE A CORDE 2 PLANS

Basculeur monobloc incassable en aluminium extrudé à rappel automatique soutenant les échelons sur toute leur longueur
échelons carrés de 30 mm
espacement échelons : 280 mm
roulettes d'extrémité de série
sabots enveloppants haute sécurité
ajout de stabilisateurs latéraux
corde traitée anti-UV
garantie 5 ans.

Code	Réf	Nombre d'échelons	Hauteur repliée (m)	Hauteur déployée (m)	Hauteur de travail min (m)	Hauteur de travail max (m)	Poids (kg)	Prix € UHT
10001435	2432312	2 x 12	3,53	6,05	4,43	6,95	21,50	433,24
10001436	2432314	2 x 14	4,09	6,89	4,99	7,79	24,00	697,05
10001437	2432316	2 x 16	4,65	8,02	5,55	8,92	26,50	769,66



PLATINIUM 500 ECHELLE A COULISSE A CORDE 2 PLANS

Basculeur d'enclenchement à rappel automatique
roues de déploiement de 125 mm à revêtement souple
échelons orientés
pas de 25 cm
sabots acier orientables avec revêtement souple, interchangeables
montants renforcés
sabots enveloppants haute sécurité
verrouillage automatique du plan coulissant
coulisement des plans sur patins polyamides
ajout de stabilisateurs latéraux
garantie : 5 ans.

Conforme à la norme EN 131-6 et au décret 96333.

Code	Réf	Nombre d'échelons	Hauteur repliée (m)	Hauteur déployée en appui (m)	Hauteur d'accès (m)	Hauteur de travail (m)	Poids (kg)	Prix € UHT
10001450	2532316	2 x 16	4,23	6,98	7,88	7,88	27,00	779,33

ECHELLE AUTO-STABLE ALUMINIUM



PLATINIUM ECHELLE TRANSFORMABLE 2 ET 3 PLANS

4/5 utilisations possibles dont rattrapage de niveau
articulations hyper résistantes
blocage d'ouverture des plans
échelons carrés de 30 mm
sabot enveloppant haute sécurité
élargissement de la base évasée
garantie 5 ans.

Code	Réf	Nombre d'échelons	Hauteur de travail autostable (m)	Hauteur déployée en appui (m)	Hauteur repliée autostable (m)	Hauteur de travail max (m)	Poids (kg)	Prix € UHT
10001440	2442607	2 X 7	2,98	3,48	2,08	4,38	8,90	288,01
10001441	2442608	2 x 8	3,26	4,04	2,36	4,94	10,00	295,27
10001442	2442609	2 x 9	3,54	4,60	2,64	5,50	10,80	355,81
10001443	02442610	2 x 10	3,82	4,88	2,92	5,78	12,00	363,07
10001444	02442612	2 x 12	4,38	6,00	3,48	6,90	16,30	563,97
10001445	2443607	3 x 7	3,00	4,89	2,09	5,80	13,10	530,10
10001446	2443608	3 x 8	3,28	5,17	2,37	6,08	14,80	532,51
10001447	2443609	3 x 9	3,56	6,01	2,65	6,92	18,20	517,95
10001448	2443610	3 x 10	3,84	6,85	2,93	7,76	20,00	704,31
10001449	2443612	3 x 12	4,40	7,69	3,49	8,59	24,30	844,75

ACCESSOIRE ECHELLE



CROCHET D'ECHELLE OUVERTURE 50 MM LA PAIRE

Accessoires d'échelles.

Code	Réf	Utilité	Ouverture (mm)	Prix € UHT
0147101	9006002	échelle	50,00	58,79

PAIRE DE SABOTS HAUTE SECURITE

Sabots de remplacement pour échelles et marchepieds



Code	Réf	Utilité	Section (mm)	Coloris	Prix € UHT
0200760	09007150-015	marche-pied	50 x 22	orange	36,09
0200761	09007002-015	échelle	50 x 22	noir	35,46
0200762	09007003-015	échelle	56 x 25	noir	35,03
0200763	09007005-015	échelle haut	66 x 25	noir	39,24
0200764	09007006-015	échelle bas	66 x 25	noir	51,36
0200765	09007008-015	échelle	79,5 x 22	noir	39,98



EQUIPEMENT D'ATELIER ET DE CHANTIER

ACCES EN HAUTEUR PLATEFORME

PLATEFORME TELESCOPIQUE



PLATE-FORME TELESCOPIQUE TELESTEPS

Trois hauteurs plate-forme facile à plier et compacte munie d'une poignée de transport munie de 2 jambes d'appui latérales se verrouillant automatiquement une fois dépliées déblocage par bouton latéral embout de pieds surélevé (24 mm) rendant son utilisation possible sur des surfaces inégales - dimensions : 1360 x 410 mm.

Conforme à la norme EN 131.



Code	Réf	Nombre de marches	Hauteur plate-forme (m)	Hauteur de travail (m)	Poids (kg)	Largeur (mm)	Prix € UHT
0109168	TEL-61209	3	0,50 - 0,68 - 0,88	2,50 - 2,68 - 2,88	16	620	551,35



PLATE-FORME INDIVIDUELLE TELESCOPIQUE ALUMINIUM SHERPASCOPIC

Fonction télescopique permettant 3 hauteurs de travail faible épaisseur de la PLATE-FORME repliée : 38 cm utilisable sur sol et en rattrapage de niveau (escaliers...) adaptation individuelle des stabilisateurs aux configurations des sols stabilisateurs repliables pour travailler dans les passages étroits plate-forme de travail anti-dérapante de 600 x 420 mm avec plinthe hauteur 100 mm - garantie 5 ans.

Conforme au décret du 01/09/2004 et à la norme NF EN1004 (jusqu'à 12,30 m planch) Conforme au décret 2004.924. Norme NF



Code	Réf	Nombre de marches	Hauteur plate-forme (m)	Hauteur repliée (m)	Hauteur de travail (m)	Poids (kg)	Prix € UHT
0004937	02272251	4/6	1,53	2,44	3,53	26,40	1 546,13
0200751	02272253	7/10	2,46	3,20	4,46	33,00	2 048,40

PLATEFORME ROULANTE ALUMINIUM



PLATE-FORME INDIVIDUELLE ALUMINIUM PROFORT

Pour usage intensif large plate-forme de travail de 400 x 490 mm charge maximum d'utilisation : 150 Kg garantie 5 ans.

Conforme à la norme PIRL NF P 93-353. Conforme au décret 2004.924. Conforme à la norme PIR NF - P 93-352.



Code	Réf	Nombre de marches	Hauteur repliée (m)	Hauteur plate-forme (m)	Hauteur de travail (m)	Poids (kg)	Prix € UHT
0014557	2272513	3	1,92	0,70	2,70	14,2	710,97
0013645	2272514	4	2,18	0,93	2,93	17,4	780,02



PLATE-FORME INDIVIDUELLE ALUMINIUM RAPTOR

Garde-corps rigide anti-chute 3 côtés stabilisateurs fixes sur plan de montage et béquille plate-forme antidérapante avec plinthes / 3 côtés marches serties striées antidérapantes de 80 mm porte outils toile plate-forme large de 400 x 500 mm garantie 5 ans.

Conforme à la norme PIRL NF P 93-353. Conforme au décret 2004.924.



Code	Réf	Nombre de marches	Hauteur repliée (m)	Hauteur plate-forme (m)	Hauteur de travail (m)	Poids (kg)	Prix € UHT
0202386	2272183	3	1,98	0,71	2,71	15,30	620,15
0202387	2272184	4	2,23	0,95	2,95	16,40	696,69
0202388	2272185	5	2,47	1,18	3,18	17,80	719,82



PLATE-FORME INDIVIDUELLE ALUMINIUM SHERPAMATIC

Stabilisateurs repliables pour travailler dans les passages étroits dimensions plate-forme : 600 x 420 mm hauteur plinthe : 100 mm charge maximum d'utilisation : 150 Kg blocage très fiable du portillon garantie 5 ans.

Conforme à la norme PIRL NF P 93-353. Conforme au décret 2004.924. Conforme à la norme PIR NF - P 93-352.



Code	Réf	Nombre de marches	Hauteur repliée (m)	Hauteur plate-forme (m)	Hauteur de travail (m)	Poids (kg)	Prix € UHT
0147076	2272155	5	2,55	1,18	3,18	21,8	956,74
0147077	2272156	6	2,80	1,41	3,41	23,3	994,54
1013810	2272157	7	3,05	1,64	3,64	25,5	1 051,64

PLATEFORME ROULANTE ACIER



PLATEFORME INDIVIDUELLE TETRIS 100 COMPLET

Confort de travail exceptionnel 4 stabilisateurs intégrés repliables et réglables indépendamment montage rapide compact, se déplace facilement sur ses 2 roues et se range dans une fourgonnette passage sous base dégagée (passe au dessus des sanitaires) sangle amovible côté accès tablette multi-usages 2 positions plancher alu/bois : 0,90 x 0,50 m dimensions replié : 690 x 1105 x 285 mm.

Conforme à la norme PIRL NF P 93-353. Conforme au décret 2004.924.



Code	Réf	Hauteur plate-forme (m)	Hauteur de travail max (m)	Empattement (m)	Prix € UHT
9103230	3120003	0,60 - 0,76 - 1,00	3	1,68 x 1,32	746,64

ECHAFAUDAGE ROULANT ALUMINIUM



ECHAFAUDAGE ROULANT T-ONE 155 PLIANT

Structure aluminium
base pliante
plateau alu/bois 1,75 x 0,79 m avec trappe 0,60 x 0,55 m
plinthes bois rapportées
4 roues Ø 125 mm
montage en sécurité grâce au système T-GRIP
fixation des diagonales par 1/4 de tour
charge maxi : 200 kg/m²
garantie 5 ans.

Conforme à la norme EN 1004 et au décret 2004.924. Conforme à la norme NF.

Code	Réf	Hauteur plancher (m)	Hauteur de travail (m)	Poids (kg)	Prix € UHT
0190713	22401511	0,70	2,70	28,30	608,73
0190714	22401531	2,70	4,70	62,80	1374,87

ECHAFAUDAGE ROULANT ALUMINIUM TOTEM 2 LINE 180

Pour un usage ultra intensif
utilisable en décalage de niveau
structure en tube aluminium serti Ø 40 mm
plinthes alu rapportées
roues Ø 200 mm réglables sur 200 mm
plancher alu/bois à trappe : 1,79 x 0,66 m
empattement sans stabilisateurs : 2,11 x 0,89 m
empattement avec stabilisateurs : 4,52 x 3,80 m
charge maxi : 200 kg/m²
garantie 5 ans.

Conforme à la norme EN 1004 à la réglementation R 547 et au décret 2004.924. Norme NF



Code	Réf	Hauteur plancher (m)	Hauteur de travail (m)	Poids (kg)	Prix € UHT
0167860	22403630	2,85	4,85	79,9	2 172,30
0167861	22403650	4,85	6,85	118,8	3 215,96

ECHAFAUDAGE TELESCOPIQUE X'TOWER

Garde corps monoblocs
système de guidage anti-écrasement
plancher de 152 x 60 cm réglable tous les 25 cm
roues Ø 150 mm réglables au pas de 1,25 sur 18 cm
charge maxi : 200 Kg
garantie 3 ans.

Conforme au décret 2004.924.



Code	Réf	Hauteur plancher (m)	Hauteur de travail (m)	Poids (kg)	Hauteur hors tout (m)	Prix € UHT
0202389	22405520	2,00	4	62,00	3,10	3 051,44
0202390	22405530	2,80	4,80	72	3,85	3 572,76



EQUIPEMENT D'ATELIER ET DE CHANTIER

LEVAGE ET MANUTENTION
MATRIEL DE LEVAGE ET TRACTION

PALAN MANUEL



PALAN MANUEL A LEVIER

Palan à levier à chaîne aluminium sans limiteur de charge
crochets inférieurs et supérieurs en acier forgé avec linguets de sécurité
guide-chaîne pour entrée de la chaîne dans toutes les positions.



Code	Réf	Charge Maximale Utile (T)	Brins	Hauteur de levage (m)	Poids (kg)	Prix € UHT
10240813	6047A	0,25	1	1,50	2,00	162,50



PALAN MANUEL A LEVIER

Freinage automatique pendant les opérations de levage et de descente permettant une descente régulière et contrôlée quelle que soit sa position rotation dans les deux sens du levier
roue à cliquet pouvant être manoeuvrée manuellement permettant l'actionnement de la noix de chaîne
sélecteur 3 positions (montée, descente, neutre)
position neutre du sélecteur permettant à la noix de chaîne d'être libre de tout mouvement
crochets linguets de sécurité
crochet supérieur pivotant équipé d'un guide chaîne.



Code	Réf	Charge Maximale Utile (T)	Brins	Hauteur de levage (m)	Poids (kg)	Prix € UHT
0200267	AAPMLPMS 7,5 1.5	0,75	1	1,5	7,50	232,50
0200268	AAPMLPMS 15 1.5	1,50	1	1,5	10,50	295,00



PALAN A MAIN A CHAINE

Crochets en acier forgé
linguets de sécurité forgé
chaîne de charge grade 80 coefficient 4 traitée anti-corrosion.



Code	Réf	Charge Maximale Utile (T)	Hauteur de levage (m)	Ø de chaîne (mm)	Prix € UHT
10001989	6044B03	0,50	3	5	150,93
10001990	6044C03	1,00	3	6	171,28
10001991	6044B06	0,50	6	5	210,08
10001992	6044C06	1,00	6	6	232,68



CHARIOT PORTE PALAN DEPLACEMENT PAR POUSSEE

Construction simple et robuste
chariots à 4 galets (sauf 20 t : 8 galets) montés sur roulements
butée de sécurité en cas de rupture d'un galet
assemblage des flasques par 1 axe avec contre-écrou
adaptation aisée à un grand éventail d'ipn, IPE, HEA etc...

Code	Réf	Charge Maximale Utile (T)	Traverse (mm)	Poids (kg)	Prix € UHT
0155633	6065A	0,50	50 - 220	5,00	126,60
0155634	6065B	1,00	58 - 220	8,70	160,75

PALONNIER, PINCE ET ACCESSOIRE DE LEVAGE



ELINGUE LEVE-BUSES TRI-CROCHETS

Pincés à fermeture automatique.
Conforme à la norme NF EN 12195-2.

Code	Réf	Charge Maximale Utile	Nombre de pincés	Longueur chaîne (m)	Ecartement	Ø intérieur tuyaux (mm)	Prix € UHT
0007862	AALBTC/15 MS01	1500 Kg	3	1,5	40 à 120 mm	40 à 220	802,20

POULIE, MOUFLE, REA



POULIE CLIC A CROCHET

Poulie de renvoi de chantier pour corde Ø 20 à 30 mm (Ø 25 mm conseillé)
pour hisser et descendre tous types de matériaux de construction, éléments d'échafaudage, etc.
réa polyamide 6.6
température d'utilisation : - 10 °C à + 50 °C
 finition anticorrosion par zingage bichromaté
système d'encliquetage permettant la reprise au cours de la montée (lorsque vous cessez de tirer sur la corde, un cliquet bloque le réa)
gorge trapézoïdale empêchant le glissement de la corde
CMU : 160 Kg (soit 80 Kg de charge + 80 Kg d'effort de traction).



Code	Réf	Charge Maximale Utile	Prix € UHT
0112985	59/0216	160 Kg	134,63

EQUIPEMENT D'ATELIER ET DE CHANTIER

LEVAGE ET MANUTENTION MATERIEL DE LEVAGE ET TRACTION

TREUIL MANUEL

HUCHEZ

MINI TREUIL PORTATIF PULLEY-MAN

Pour tous types de travaux de maintenance, préparation et entretien (levages de charges, traction/halage de charges, petits chantiers, agriculture, secourisme, motoculture...) - utilisable avec toutes visseuses, avec ou sans fil - mise en place facile : crochet de suspension faible encombrement et léger travaille dans toutes les positions
capacité de levage : 300 Kg
capacité de halage sur roues : de 450 Kg à 1500 Kg selon l'angle - longueur de câble illimitée en traction longueur de câble limitée à 50 m en levage (au-delà de 12 m, perte de 10 % de force de levage par tranche de 10 m) - système automatique de maintien de la charge (réducteur frein auto-freiné breveté)
livré avec 12 m de câble (acier galvanisé type aviation Ø 4,76 mm)
livré sans perceuse.



Code	Réf	Charge Maximale Utile	Ø du câble (mm)	Prix € UHT
0019550	PULLEY-MAN	300 kg	4,76	848,75

HUCHEZ



TREUIL MANUEL DE LEVAGE AUTO-FREINE AFL

Treuil manuel de levage modèle standard (zingué/bichromaté) frein automatique permettant le maintien de la charge sans action sur la manivelle utilisation avec des câbles acier livré sans câble, ni crochet.



Code	Réf	Ø du câble (mm)	Capacité câble couche supérieure (m)	Force à la 1ère couche (Kg)	Force à la couche supérieure (kg)	Prix € UHT
0019510	631.4 AFL	4	10,0	340	190	217,00
0019511	631.6 AFL	5	12,0	500	240	234,50

ACCESSOIRE POUR TREUIL

HUCHEZ



CABLE ANTIGIRATOIRE

Câble antigiratoire galvanisé équipé d'un crochet à émerillon.



Code	Réf	Ø de câble (mm)	Longueur de câble (m)	Prix € UHT
10485120	CB4 KIT 10M	4	10,00	236,60
10485121	CB5 KIT 10M	5	10,00	236,60

CRIC ET CHANDELLE

FACOM

CRIC ROULEUR 3 TONNES

Double piston pour une levée rapide patin caoutchouc pour prise sous caisse tube équipé d'une mousse de protection roues en polyuréthane silencieuses valve de surcharge.

Conforme à la norme EN1494-ASME-PASE.



Code	Réf	Charge Maximale Utile	Longueur (mm)	Largeur (mm)	Hauteur (mm)	Hauteur mini (mm)	Hauteur maxi (mm)	Prix € UHT
10014987	DL.32APB	3 T	690	337	163	133	465	422,88

VENTOUSE

STANLEY

VENTOUSE DE TRANSPORT 1 TETE FORCE 30 KG

Ventouse de transport simple en caoutchouc verrouillage d'une seule main pour transport de tout matériel présentant une surface lisse et non poreuse.



Code	Réf	Ø (mm)	Force portante (kg)	Mode de fonctionnement	Matière du disque	Nombre de tête(s)	Matière du corps	Prix € UHT
0159132	2-14-053	120	30	levier	caoutchouc	1	PVC	31,03

STANLEY

VENTOUSE A POMPE BIMATIERE 120 KG

Permet de garder le vide d'air en toute sécurité corps et poignée en métal résistant avec revêtement antidérapant disque 100 % caoutchouc avec 3 lèvres d'étanchéité assurant une flexibilité parfaite livrée avec mallette de transport très résistante mise en œuvre avec peu de pompes anneau rouge de sécurité qui permet une visualisation de la force portante de la ventouse.



Code	Réf	Ø (mm)	Force portante (kg)	Mode de fonctionnement	Matière du disque	Nombre de tête(s)	Matière du corps	Prix € UHT
0159131	6-97-187	200	120	pompe	caoutchouc	1	métal	180,80



EQUIPEMENT D'ATELIER ET DE CHANTIER

LEVAGE ET MANUTENTION
ARRIMAGE



ARRIMAGE TEXTILE



SYSTEME D'ARRIMAGE 0,5T 1 PARTIE BOUCLE

Conforme à la norme EN 12 195-2.

Code	Réf	Largeur de sangle (mm)	Longueur totale (m)	Capacité d'amarrage (LC)	Rupture sangle seule	Tendeur	Prix € UHT
0007651	803/1/5 B	25	5	125 daN	0,5 T	boucle de serrage	4,38



SYSTEME D'ARRIMAGE 1,2T

Conforme à la norme EN 12 195-2.



Code	Réf	Largeur de sangle (mm)	Longueur totale (m)	Capacité d'amarrage (LC)	Rupture sangle seule	Tendeur	Ancrage	Prix € UHT
A 0007650	906/1/5 B	25	5	400 daN	1,2 T	tendeur à rochet sécurisé		5,08
B 0007649	906/1002/5/0.3 B	25	5	400 daN	1,2 T	tendeur à rochet sécurisé	crochet doigts serrés	5,65



SYSTEME D'ARRIMAGE 3,2T

Conforme à la norme EN 12 195-2.



Code	Réf	Largeur de sangle (mm)	Longueur totale (m)	Capacité d'amarrage (LC)	Rupture sangle seule	Tendeur	Ancrage	Prix € UHT
A 0182512	917/1004/5/0.3 B	35	5	1000 daN	3,2 T	tendeur à rochet sécurisé	crochet doigts serrés	14,78
B 0200236	917/1066/5/0.3 B	35	5	1000 daN	3,2 T	tendeur à rochet sécurisé	crochet doigts écartés	13,70



SYSTEME D'ARRIMAGE 6T

Conforme à la norme EN 12 195-2.

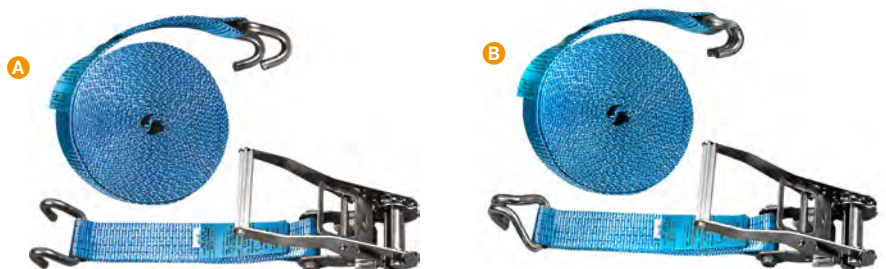

Code	Réf	Largeur de sangle (mm)	Longueur totale (m)	Capacité d'amarrage (LC)	Rupture sangle seule	Tendeur	Ancrage	Prix € UHT
A 0200237	5D11 900 30 BL TTRUC	50	9	2000 daN	6,0 T	tendeur à rochet sécurisé	crochet doigts écartés	19,77
B 0200238	5D22 900 30 BL TTRUC	50	9	2000 daN	6,0 T	tendeur à rochet sécurisé	crochet doigts serrés	20,05

EQUIPEMENT D'ATELIER ET DE CHANTIER

LEVAGE ET MANUTENTION ARRIMAGE



SYSTEME D'ARRIMAGE 7,5T

Conforme à la norme EN 12 195-2.

Code	Réf	Larg. de sangle (mm)	Long. totale (m)	Capacité d'amarrage (LC)	Rupture sangle seule	Tendeur	Ancrage	Prix € UHT
A 0200240	6D11 900 30 OR TTRUC	50	9	2500 daN	7,5 T	tendeur à rochet sécurisé	crochet doigts écartés	27,50
B 0200241	6D11 900 30 OR TTRUC	50	9	2500 daN	7,5 T	tendeur à rochet sécurisé	crochet doigts serrés	28,75



SYSTEME D'ARRIMAGE AUTO-RETRACTABLE

Fixation rapide et facile grâce au tendeur rétractable automatiquement idéal pour arrimer des charges sur plateau, remorques et arrimage intérieur poignée en acier bichromaté large sangle évite les risques de nœuds ou de torsions - système de serrage et desserrage progressif - partie courte et partie longue solidaires.

Conforme à la norme EN 12 195-2.

Code	Réf	Largueur de sangle (mm)	Longueur totale (m)	Capacité d'amarrage (LC)	Ancrage	Prix € UHT
A 10001658	SYA-RETRAC-25-1202-3M	25	3	300 daN	crochet S	36,25
B 10001659	SYA-RETRAC-25-1002-3M	25	3	300 daN	crochet doigts serrés	18,75
C 10001660	SYA-RETRAC-50-S-3M	50	3	700 daN	crochet S	32,50
D 10001661	SYA-RETRAC-50-1006-3M	50	3	700 daN	crochet doigts serrés	32,50



SYSTEME D'ARRIMAGE A TENSION DEMULTIPLIEE

Produit breveté équipé d'un accumulateur de tension sangle 100% polyester avec allongement de 4% compense la perte de tension due aux conditions de transport (freinage, virage, vibrations...) - tension de l'arrimage supérieure de 11% pour un effort équivalent - tension supérieure de 60% à un système classique pour un relâchement de sangle de 9 mm (800% pour 18 mm) - équipé d'un tendeur à détente progressive - double passants polyuréthane pour une meilleure protection à l'abrasion et de la marchandise - étiquette de traçabilité avec n° d'identification unique.

Conforme à la norme EN 12 195-2.

Code	Réf	Largueur de sangle (mm)	Longueur totale (m)	Capacité d'amarrage (LC)	Rupture sangle seule	Ancrage	Prix € UHT
0190811	TENSO1 90030R DF	50	9	2000 daN	6,0 T	crochets doigts écartés	39,85



SYSTEME D'ARRIMAGE AVEC TENDEUR INVERSE ERGOTRUCK

Idéal pour des charges nécessitant un fort serrage évite à l'utilisateur d'utiliser un levier pour augmenter la force exercée sur le tendeur (interdit par la norme EN 12195-2) équipé d'un tendeur inversé et d'une poignée XXL 30 cm (idéal pour découpler la force de serrage).

Conforme à la norme EN 12 195-2.

Code	Réf	Largueur de sangle (mm)	Long. totale (m)	Capacité d'amarrage (LC)	Rupture sangle seule	Ancrage	Prix € UHT
0190810	6EG11 900 30 VE ERGOT	50	9	2500 daN	7,5 T	crochet doigts écartés	31,25
0200239	6EG22 900 30 VE ERGOT	50	9	2500 daN	7,5 T	crochet doigts serrés	31,25



SANDOWS AVEC CROCHETS (SACHET DE 2)

Code	Réf	Ø (mm)	Longueur (m)	Poids (kg)	Prix € HT Le sachet
0005975	55/1407	8	0,80	0,17	2,75
0005974	55/1409	10	1,00	0,28	4,72
0200016	55/1410	12	1,50	0,49	7,63



SANDOWS AVEC CROCHETS (SACHET DE 10)

Code	Réf	Ø (mm)	Longueur (m)	Poids (kg)	Prix € HT Le sachet
0200017	55/1421	8	0,80	0,085	11,83
0200018	55/1423	10	1,00	0,140	20,98



SANDOW SUR BOBINE

Code	Réf	Coloris	Ø (mm)	Longueur (m)	Poids (kg)	Prix € UHT
0200019	55/1402	noir	8	100	4,20	103,58
0200020	55/1403	vert	10	100	6,90	142,10





EQUIPEMENT D'ATELIER ET DE CHANTIER

LEVAGE ET MANUTENTION ARRIMAGE / ELINGUE

ARRIMAGE CHAÎNE



TENDEUR D'ARRIMAGE A CLIQUET POUR CHAÎNE

Conforme à la norme EN 12195-3.

Code	Réf	Coloris	Capacité d'amarrage (LC)	Taille mini/maxi de la chaîne (mm)	Charge de rupture (kN)	Course de serrage (mm)	Longueur fermé (mm)	Longueur ouvert (mm)	Prix € UHT
0165286	ACTAC/R8	rouge	40 KN	8	80,40	160,00	640,00	800,00	47,50
0165287	ACTAC/R10	jaune	63 KN	10	126,00	160,00	660,00	820,00	62,50
0165288	ACTAC/R13	gris	100 KN	13	212,00	160,00	770,00	930,00	65,00
0165289	ACTAC/R16	noir	160 KN	16	322,00	165,00	820,00	985,00	105,00



CHAÎNE D'ARRIMAGE

Raccourcisseur + crochet à linguet.

Conforme à la norme EN 12195-3.

Code	Réf	Ø (mm)	Pour tendeur	Longueur (m)	Poids (kg)	Prix € UHT
0114725	CHTAC 01 08 3.5	8	R8	3,5	5,76	75,00
0007865	CHTAC 01 10 3.5	10	R10	3,5	9,45	117,50
0114726	CHTAC 01 13 3.5	13	R13	3,5	16,80	212,50
0200266	CHTAC 01 16 3.5	16	R16	3,5	25,60	367,50



ELINGUE TEXTILE



ELINGUE RONDE

Coefficient d'utilisation : 1:7
protections PVC ou polyuréthane sur demande.

Conforme à la norme EN 1492-2.

Code	Réf	Coloris	Charge Maximale Utile	Ø brin (mm)	Longueur (m)	Épaisseur de gaine (mm)	Prix € UHT
0007552	R 11	lilas	1 T	15	1,0	0,75	4,13
0200242	R 11,5	lilas	1 T	15	1,5	0,75	6,30
0007553	R 12	lilas	1 T	15	2,0	0,75	6,75
0200243	R 12,5	lilas	1 T	15	2,5	0,75	8,65
0114737	R 13	lilas	1 T	15	3,0	0,75	9,38
0114738	R 14	lilas	1 T	15	4,0	0,75	12,15
0007554	R 21	vert	2 T	20	1,0	0,75	6,03
0007555	R 21,5	vert	2 T	20	1,5	0,75	9,15
0007556	R 22	vert	2 T	20	2,0	0,75	9,85
0200247	R 22,5	vert	2 T	20	2,5	0,75	12,98
0007557	R 23	vert	2 T	20	3,0	0,75	13,95
0007558	R 24	vert	2 T	20	4,0	0,75	19,15
0114739	R 25	vert	2 T	20	5,0	0,75	23,35
0007559	R 31	jaune	3 T	25	1,0	0,80	8,10
0007560	R 31,5	jaune	3 T	25	1,5	0,80	12,18
0007561	R 32	jaune	3 T	25	2,0	0,80	14,05
0200249	R 32,5	jaune	3 T	25	2,5	0,80	18,27
0007562	R 33	jaune	3 T	25	3,0	0,80	20,20
0007563	R 34	jaune	3 T	25	4,0	0,80	26,40
0114741	R 35	jaune	3 T	25	5,0	0,80	31,65
0007564	R 41	gris	4 T	30	1,0	0,80	10,50
0007566	R 42	gris	4 T	30	2,0	0,80	18,25
0007567	R 43	gris	4 T	30	3,0	0,80	26,70
0007568	R 44	gris	4 T	30	4,0	0,80	37,78
0200251	R 45	gris	4 T	30	5,0	0,80	46,70
0007569	R 51	rouge	5 T	35	1,0	0,70	12,83
0007570	R 52	rouge	5 T	35	2,0	0,70	22,73
0007571	R 53	rouge	5 T	35	3,0	0,70	32,85
0007572	R 54	rouge	5 T	35	4,0	0,70	44,63
0114744	R 55	rouge	5 T	35	5,0	0,70	57,23

EQUIPEMENT D'ATELIER ET DE CHANTIER

LEVAGE ET MANUTENTION ELINGUE / CHAÎNE



ELINGUE SANGLE PLATE A BOUCLE REPLIEE

Type B catégorie 2
deux bandes porteuses
boucle repliée
coefficient d'utilisation : 1:7
protections disponibles sur demande.

Conforme à la norme EN 1492-1.



Code	Réf	Coloris	Charge Maximale Utile	Longueur (m)	Largeur (mm)	Épaisseur (mm)	Prix € UHT
0114746	P 11	lilas	1T	1	30	6,0	5,23
0007672	P 12	lilas	1T	2	30	6,0	7,53
0114747	P 13	lilas	1T	3	30	6,0	9,78
0114748	P 14	lilas	1T	4	30	6,0	13,28
0114749	P 15	lilas	1T	5	30	6,0	17,02
0200257	P 21	vert	2T	1	60	6,5	9,20
0007673	P 22	vert	2T	2	60	6,5	12,58
0007674	P 23	vert	2T	3	60	6,5	19,38
0007675	P 24	vert	2T	4	60	6,5	23,83
0007676	P 25	vert	2T	5	60	6,5	28,58
0200258	P 31	jaune	3T	1	90	7,0	13,23
0007683	P 32	jaune	3T	2	90	7,0	22,43
0007684	P 33	jaune	3T	3	90	7,0	28,68
0007685	P 34	jaune	3T	4	90	7,0	36,50
0007686	P 35	jaune	3T	5	90	7,0	44,90
0200259	P 41	gris	4T	1	120	7,0	24,40
0007573	P 42	gris	4T	2	120	7,0	33,60
0007576	P 43	gris	4T	3	120	7,0	45,00
0007578	P 44	gris	4T	4	120	7,0	57,18
0200260	P 45	gris	4T	5	120	7,0	67,35
0200261	P 51	rouge	5T	1	150	7,5	37,40
0007590	P 52	rouge	5T	2	150	7,5	41,88
0007591	P 53	rouge	5T	3	150	7,5	56,50
0007665	P 54	rouge	5T	4	150	7,5	68,97
0200262	P 55	rouge	5T	5	150	7,5	84,00

ELINGUE CHAÎNE



ELINGUE CHAÎNE 2 BRINS A RACCOURCISSEUR

Acier haute résistance grade 80
crochet à verrouillage automatique
griffe de raccourcissement pour ajuster la longueur des brins
maille de tête soudée
coefficient 1:4.

Conforme à la norme EN 818-4+A1.



Code	Réf	Ø de chaîne (mm)	Long. (m)	Passage crochet (mm)	CMU (facteur élingage : 1,4) (kg)	CMU (facteur élingage : 1) (kg)	Brins	Prix € UHT
0200263	ECH204Z 08 U3	8	3	44	2800	2000,00	2	212,50
0200264	ECH204Z 10 U3	10	3	49	4250	3150,00	2	292,50



ELINGUE CHAÎNE 4 BRINS A RACCOURCISSEUR

Acier haute résistance grade 80
crochet à verrouillage automatique
griffe de raccourcissement pour ajuster la longueur des brins
maille de tête soudée
coefficient 1:4.

Conforme à la norme EN 818-4+A1.



Code	Réf	Ø de chaîne (mm)	Long. (m)	Passage crochet (mm)	CMU (facteur élingage : 2,1) (kg)	CMU (facteur élingage : 1,5) (kg)	Brins	Prix € UHT
0200265	ECH404Z 08 U2	8	2	43	4250	3000	4	362,50

CHAÎNE SOUDEE



CHAÎNE SOUDEE MAILLE LONGUE DROITE ZINGUE (SACHET)

Code	Réf	Finition	Ø (mm)	Charge Maximale Utile (Kg)	Cdt	Longueur (m)	Prix € UHT
10013148	8991762	acier zingué	2,5	63	sachet	10	8,25
10013149	8991233	acier zingué	3,0	91	sachet	10	9,65
10013150	8991234	acier zingué	4,0	164	sachet	10	12,78
10013151	8991235	acier zingué	5,0	255	sachet	10	26,58



CHAÎNE SOUDEE MAILLE LONGUE DROITE ZINGUE (CARTON)

Conforme aux normes AFNOR 26020 - DIN 5685 C.

Code	Réf	Finition	Ø (mm)	Charge Maximale Utile (Kg)	Conditionnement	Long. (m)	Prix € UHT
10013141	8740024	acier zingué	2,5	63	carton	25	34,45
10013142	8740026	acier zingué	3,0	91	carton	25	40,23
10013143	8740030	acier zingué	4,0	164	carton	25	60,05
10013145	8740034	acier zingué	5,0	255	carton	25	82,95
10013146	8740016	acier zingué	6,0	369	carton	12,5	57,48



EQUIPEMENT D'ATELIER ET DE CHANTIER

LEVAGE ET MANUTENTION

CHAÎNE / CORDAGE / ACCESSOIRE CORDE, CABLE ET CHAÎNE



CHAÎNE SOUDEE MAILLE LONGUE DROITE ZINGUE (LIASSE)

Finition acier zingué.

Conforme aux normes AFNOR 26020 - DIN 5685 C.

Code	Réf	Finition	Ø (mm)	Charge Maximale Utile (Kg)	Conditionnement	Long. (m)	Prix € UHT
0009480	8700144	acier zingué	8,0	655	liasse	20	112,50

CORDE



CORDAGE POLYPROPYLENE

En bobine présentoir.

Conforme à la norme EN 699 poids et résistance.

Code	Réf	Coloris	Ø (mm)	Longueur (m)	Résistance à la rupture (Kgf)	Poids (kg)	Prix € UHT
0200004	31/1760	blanc	6	250	590	4,25	60,68
0200005	31/1761	jaune	8	160	1040	4,80	58,98
0200006	31/1762	vert	10	100	1380	4,50	55,28
0200007	31/1763	bleu	12	65	1950	4,23	51,93



CORDE A POULIE CHANVRE

Équipée d'une boucle épaissie cossée et d'un crochet à émerillon.



Code	Réf	Ø (mm)	Longueur (m)	Résistance à la rupture (Kgf)	Poids (kg)	Prix € UHT
0007376	31/2546	20/22	20	1500	6,02	104,60
0007377	31/2514	20/22	30	1500	8,96	138,95
0007378	31/2522	22/24	40	1500	14,24	199,68
0200013	31/2544	22/24	50	1500	21,26	248,30

TRESSE



TRESSE POLYPROPYLENE BLANCHE 8 FUSEAUX

Traînée anti-UV haute ténacité livrée en bobine.



Code	Réf	Coloris	Ø (mm)	Longueur (m)	Résistance à la rupture (Kgf)	Poids (kg)	Prix € UHT
0199991	37/0856	blanc	1,5	100	40	0,13	7,80
9109745	37/0857	blanc	2,0	100	50	0,20	8,40
0005955	37/0858	blanc	2,5	100	90	0,30	9,03
9109747	37/0865	blanc	3,0	100	140	0,45	10,03
9109748	37/0867	blanc	4,0	100	190	0,62	13,45
9109749	37/0868	blanc	5,0	100	280	1,00	22,73
9109750	37/0869	blanc	6,0	100	310	1,20	26,00



TRESSE POLYPROPYLENE FLUORESCENTE 8 FUSEAUX «LA FURETTE»

Traînée anti-UV haute ténacité livrée en bobine.



Code	Réf	Coloris	Ø (mm)	Longueur (m)	Résistance à la rupture (Kgf)	Poids (kg)	Prix € UHT
0181969	37/0663	fluo rose	1,5	200	35	0,26	19,00
0181970	37/0686	fluo rose	1,5	1000	35	1,30	80,83
0199994	37/0653	fluo rose	2,0	200	45	0,40	20,48
0199995	37/0654	fluo rose	2,5	200	80	0,60	22,00

MAILLON



MAILLON RAPIDE ZINGUE



Code	Réf	Ø (mm)	Charge Maximale Utile (Kg)	Conditionnement	Prix € HT Le sachet
10013014	8134142	4,0	180	sachet de 5	8,50
10013015	8134143	5,0	280	sachet de 5	9,63
10013016	8134144	6,0	400	sachet de 2	4,20

EQUIPEMENT D'ATELIER ET DE CHANTIER

LEVAGE ET MANUTENTION

ACCESSOIRE CORDE, CABLE ET CHAÎNE / MATERIEL DE MANUTENTION AU SOL

MOUSQUETON



MOUSQUETON A BATTANT ZINGUE

Sans oeillet.

Code	Réf	Longueur extérieure sans touret (mm)	Ø (mm)	Charge Maximale Utile (Kg)	Conditionnement	Prix € HT Le sachet
10013117	8425101	60	6	120	sachet de 2	1,95
10013118	8425102	80	8	230	sachet de 2	2,40

MANILLE



MANILLE DROITE ESTAMPEE ZINGUE

Code	Réf	Ø (mm)	Charge Maximale Utile (Kg)	Conditionnement	Prix € HT Le sachet
10013109	8362201	8	250	sachet de 2	4,85
10013111	8362203	12	630	sachet de 2	9,05
10013112	8362204	14	750	sachet de 2	5,88

TRANSPALETTE TRACTION MANUELLE



TRANSPALETTE MANUEL SDF25N

Rotation du timon 200°
galets d'entrée de série
galets boggies en polyuréthane
Ø 80 mm
roues directrices en caoutchouc
Ø 200 mm
roulements étanches
pompe garantie 3 ans
châssis garantie 5 ans.



Code	Réf	Charge (kg)	Longueur fourches (mm)	Largeur extérieures fourches (mm)	Hauteur du sol mini/maxi (mm)	Poids (kg)	Prix € UHT
10242522	SDF25N	2500	1150	540	85/200	67	512,50



MOUSQUETON A BATTANT ZINGUE A SECURITE (SACHET DE 1)

Code	Réf	Longueur extérieure sans touret (mm)	Ø (mm)	Charge Maximale Utile (Kg)	Conditionnement	Prix € HT Le sachet
10013974	8425104	100	10	200	sachet de 1	4,13

DIABLE



DIABLE ALUMINIUM PLIABLE 70 KG

Roues non marquantes poignées simples rétractables ultra léger.



Code	Réf	Charge (kg)	Dimensions déplié (H x l x P) (mm)	Dimensions plié (H x l x P) (mm)	Dimensions bavette (l x P) (mm)	Ø de roue (mm)	Type de roue	Poids (kg)	Prix € UHT
10526939	815007144	70	1000 x 395 x 400	690 x 380 x 50	380 x 280	125	caoutchouc	3,20	122,50



EQUIPEMENT D'ATELIER ET DE CHANTIER

LEVAGE ET MANUTENTION MATRIEL DE MANUTENTION AU SOL

FIMM



DIABLE ACIER A BAVETTE FIXE 250 KG

Poignées à garde
tube Ø 25 mm
tablier légèrement incurvé permettant le bon maintien de charges planes ou cylindriques
roues caoutchouc : utilisation sur sols lisses
roues pneumatiques : utilisation sur sols accidentés
roues increvables : charge utile préconisée 150 kg , afin de garantir une bonne manœuvrabilité
garantie 10 ans.



Code	Réf	Charge (kg)	Hauteur (mm)	Largeur (mm)	Profondeur (mm)	Dimensions bavette (l x P) (mm)	Ø de roue (mm)	Type de roue	Poids (kg)	Prix € UHT
10009138	810200020	250	1171	640	488	490 x 180	250	caoutchouc	14	212,50

Stockman

DIABLE ACIER A BAVETTE MIXTE 300 KG

Peinture martelée anti-rayure
châssis renforcé, tube Ø 25 mm
poignées ergonomiques avec garde
excellence roulabilité grâce à ses roues premium équipées de roulement à billes.



Code	Réf	Charge (kg)	Hauteur (mm)	Largeur (mm)	Dimensions bavette fixe (l x P) (mm)	Dimensions bavette pliante (l x P) (mm)	Ø de roue (mm)	Type de roue	Poids (kg)	Prix € UHT
10242252	HT300/NLC RG	300	1130	600	420 x 200	350 x 500	260	gonglable	14	222,50

FIMM



DIABLE A BOUTEILLE 200 KG

Diable porte bouteille pour atelier
compatible avec des bouteilles de type B20-B40-B50, attache rapide de la chaine par mousqueton
roues caoutchouc pour une utilisation sur sols lisses
garantie 10 ans.



Code	Réf	Charge (kg)	Hauteur (mm)	Largeur (mm)	Profondeur (mm)	Dimensions bavette (l x P) (mm)	Hauteur arceaux (mm)	Ø de roue (mm)	Type de roue	Prix € UHT
10015371	810000148	200	1290	490	430	350 x 220	415/970	250	caoutchouc	290,00

FIMM



DIABLE A FUTS 250 KG - ROUES CAOUTCHOUC

Diable universel 250 kg
pour tous types de fûts de 50 à 220 L
léger et peu encombrant
roues caoutchouc
sangle de maintien fournie.



Code	Réf	Charge (kg)	Hauteur (mm)	Largeur (mm)	Profondeur (mm)	Ø de roue (mm)	Type de roue	Poids (kg)	Prix € UHT
10015424	840000226	250	1280	650	290	200	caoutchouc	12	347,50

EQUIPEMENT D'ATELIER ET DE CHANTIER

LEVAGE ET MANUTENTION
MATERIEL DE MANUTENTION AU SOL

CHARIOT



CHARIOT A DOSSIER RABBATABLE

Structure et plateau renforcés en acier laqué avec revêtement antidérapant
bande de protection non marquante sur le périmètre de la plateforme et coins arrondis
équipé de 4 roues à bandage caoutchouc non marquant dont 2 pivotantes
charnières de protection anti-pincement.



Code	Réf	Charge (kg)	Longueur (mm)	Largeur (mm)	Hauteur (mm)	Ø de roue (mm)	Type de roue	Prix € UHT
10242388	C15R/1	150	725	465	810	100	caoutchouc	97,50
10242391	C30R/1	300	910	604	855	130	caoutchouc	172,50

PLATEAU ROULANT



PLATEAU ROULANT BOIS PB31

Revêtement antidérapant et imputrescible
bande de protection non tachante sur le périmètre
lumière de préhension et trou passage de sangle
4 roues pivotantes en caoutchouc non marquant.



Code	Réf	Charge (kg)	Dimensions du plateau (L x l) (mm)	Épaisseur du plateau (mm)	Ø de roue (mm)	Type de roue	Poids (kg)	Prix € UHT
10242379	PB31C	450	600 x 300	27,00	100	caoutchouc non marquant	6	100,00
10242381	PB31S	450	600 x 400	27,00	100	caoutchouc non marquant	7	105,00
10014873	PB31L	450	700 x 500	27,00	100	caoutchouc non marquant	9	110,00

BROUETTE



BROUETTE BASIC PRO

Idéal pour les travaux légers de bricolage et de chantier
caisse avec nervurations frontales, équipée de supports caisse galvanisés
châssis Ø 32 mm peint vert, formant butoir, pieds boulonnés avec support caisse
dimensions : 1380 x 655 x 547 mm.



Code	Réf	Contenance (L)	Charge utile (kg)	Finition caisse	Type de roues	Ø de roue (mm)	Poids (kg)	Prix € UHT
0204782	324005901	100	150	peinte	increvable	380	13,50	116,25



BROUETTE AKTIV PREMIUM GALVA

Destinée aux travaux lourds, idéale pour les travaux du bâtiment
galvanisée, traitée anti-corrosion
caisse nervurée à l'avant
poignées ergonomiques.



Code	Réf	Contenance (L)	Charge utile (kg)	Finition caisse	Épaisseur de caisse (mm)	Type de roues	Ø de roue (mm)	Poids (kg)	Prix € UHT
10014988	305071705	100	150	galvanisée	0,90	gonflable	380	11,60	98,88
10014989	305010305	100	150	galvanisée	0,90	increvable	400	11,60	123,75



EQUIPEMENT D'ATELIER ET DE CHANTIER

LEVAGE ET MANUTENTION

MATERIEL DE MANUTENTION AU SOL / ROUE ET ROULETTE



Hammerlin As

BROUETTE AKTIV PREMIUM PEINTE

Idéale pour les travaux de bâtiment
caisse nervurée, poignées ergonomiques
châssis à pieds intégrés indéformable Ø 32 mm peint noir, formant butoir avec support caisse.

Code	Réf	Contenance (L)	Charge utile (kg)	Finition caisse	Epaiss. de caisse (mm)	Type de roues	Ø de roue (mm)	Prix € UHT
0000374	305061406	100	150	peinte	0,90	gonflable	380	98,75



Hammerlin As

BROUETTE BATI PLUS 110 RENO ALPHA PEINTE

Idéale pour le bâtiment et les travaux de rénovation
brouette renforcée à caisse étroite passant par toutes les portes
châssis Alpha ergonomique et indéformable.

Code	Réf	Contenance (L)	Charge utile (kg)	Finition caisse	Epaiss. de caisse (mm)	Type de roues	Ø de roue (mm)	Prix € UHT
0000373	305401005	110	250	peinte	1,20	gonflable	400	181,50

ROUE



GUITEL HERVIEU

ROUE CAOUTCHOUC MANUTAL DIAM160 ALESAGE 20 CHARGE 175KG

Corps de roue polypropylène noir
manutention silencieuse sur tous sols extérieurs ou industriels
résistance sur sols irréguliers et ou vieillissement
dureté Shore : 82A.

Code	Réf	Ø roue (mm)	Largeur de bandage (mm)	Longueur de moyeu (mm)	Alésage (mm)	Charge (kg)	Moyeu	Prix € UHT
0157963	700181	160	41	60	20	175	à rouleaux	8,32



GUITEL HERVIEU

ROUE PNEUMATIQUE GONFLABLE SERIE BULLE

Pour sols divers
bandage pneumatique gonflable noir à profil pavé ou ligné
corps de roue polypropylène rouge haute résistance
moyeu à rouleaux
souple et silencieuse
absorbe chocs et vibrations
bonne résistance à l'abrasion.

Code	Réf	Ø roue (mm)	Largeur de bandage (mm)	Long. de moyeu (mm)	Alésage (mm)	Charge (kg)	Moyeu	Prix € UHT
A 0003737	588120	260	85	75	20	150	à rouleaux	20,60
B 0157964	588131	400	105	75	25	200	à rouleaux	41,50

Hammerlin As

ROUE GONFLEE Ø 380 MM PF150

Roue standard gonflée, avec pneu pavé longue durée
livré en co-chargement.



Code	Réf	Ø roue (mm)	Longueur de moyeu (mm)	Charge (kg)	Prix € UHT
10016370	309051401	380	101,5	150	70,25

Hammerlin As

CHAMBRE A AIR Ø 380/400 MM

Chambre à air de rechange, pour roue de brouette Ø 380 à 400mm
poids : 0,6 kg.



Code	Réf	Prix € UHT
10016371	309003306	20,13

ROULETTE

ROULETTE DE MANUTENTION PORT-ROLL

Pour sols industriels
monture en acier, zingué
pivotement sur 2 rangées de billes (sauf diamètre 50 et 65 sur 1 rangée),
pédale de frein en acier
bandage caoutchouc standard noir
corps de roue polypropylène noir
manutention silencieuse.



Monture pivotante

Monture fixe

Monture pivotante à frein

Code	Réf	Ø roue (mm)	Monture	Type de fixation	Bandage	Largeur bandage (mm)	Hauteur (mm)	Prix € UHT
0003715	700107	50	pivotante	platine	caoutchouc	24	68	7,40
0003717	700108	65	pivotante	platine	caoutchouc	27	85	10,45
0003719	601030	80	pivotante	platine	caoutchouc	35	107	10,68
0003720	601032	80	pivotante à frein	platine	caoutchouc	35	107	14,63
9105534	601040	100	pivotante	platine	caoutchouc	35	130	11,00
0003722	601042	100	pivotante à frein	platine	caoutchouc	35	130	17,77
9105537	700510	100	fixe	platine	caoutchouc	35	130	7,70
9105536	601060	125	pivotante	platine	caoutchouc	35	158	13,20
0003723	601064	125	pivotante à frein	platine	caoutchouc	35	158	20,45

ROULETTE DE MANUTENTION MANU-ROLL

Pour sols industriels
monture en tôle d'acier zinguée
pivotement sur 2 couronnes de billes
double blocage (roue et pivot)
pédale de frein en acier
bandage caoutchouc standard noir
manutention silencieuse.



Monture pivotante

Monture fixe

Monture pivotante à frein

Code	Réf	Ø roue (mm)	Monture	Type de fixation	Bandage	Largeur bandage (mm)	Hauteur (mm)	Prix € UHT
0003726	700136	160	pivotante	platine	caoutchouc	41	196	22,75
0003728	701354	160	pivotante à frein	platine	caoutchouc	41	196	31,13
0003729	700525	160	fixe	platine	caoutchouc	41	196	17,80

ROULETTE DE MANUTENTION PORT-ROLL

Monture en tôle d'acier zingué
pivotement sur 2 couronnes de billes
double blocage (roue et pivot)
bandage caoutchouc élastique bleu non tachant
corps de roue polyamide noir
souple et silencieuse
bon coefficient de roulement
absorbe les chocs et vibrations
bonne résistance à l'abrasion.



Monture pivotante

Monture fixe

Monture pivotante à frein

Code	Réf	Ø roue (mm)	Monture	Type de fixation	Bandage	Largeur bandage (mm)	Hauteur (mm)	Prix € UHT
9110312	604041	100	pivotante	platine	caoutchouc	32	127	19,20
9110313	604043	100	pivotante à frein	platine	caoutchouc	32	127	22,68
9110315	604046	125	pivotante	platine	caoutchouc	32	156	21,40
9110314	604048	125	fixe	platine	caoutchouc	32	156	17,77



EQUIPEMENT D'ATELIER ET DE CHANTIER

LEVAGE ET MANUTENTION ROUE ET ROULETTE



ROULETTE DE MANUTENTION RESILEX

Manutention extra souple pour charges lourdes, tous types de sols - monture en tôle d'acier embouti zinguée forte épaisseur
 pivotement sur 2 couronnes à billes - double blocage (roue et pivot)
 bandage caoutchouc super élastique gris non tachant, adhérisé sur le corps
 corps de roue polyamide bleu, roulement à billes protégés
 garantie indéjantable.

Conforme à la norme EN12532.

La 1^{ère}
Roulette
certifiée



Code	Réf	Ø roue (mm)	Monture	Type de fixation	Bandage	Largeur bandage (mm)	Hauteur (mm)	Prix € UHT
10002960	79562	160	pivotante	platine	caoutchouc	41	196	69,13

ROULETTE DE COLLECTIVITE NOVOPLEX

Pour manutention légère d'appareils ou mobiliers
 monture en acier zingué
 pivotement sur 2 rangées de billes
 roue polypropylène gris, bandage caoutchouc gris non tachant
 moyeu lisse, pare-fils zingués, axe boulonné démontable.



Monture pivotante à frein



Monture pivotante

Code	Réf	Ø roue (mm)	Monture	Type de fixation	Bandage	Largeur bandage (mm)	Hauteur (mm)	Prix € UHT
0003703	13307	50	pivotante	trou central	caoutchouc	18	69	5,53
0003704	13327	50	pivotante à frein	trou central	caoutchouc	18	69	7,40
0003705	13707	75	pivotante	trou central	caoutchouc	21	98	8,35
0003707	13807	100	pivotante	trou central	caoutchouc	26	132	11,48

ROULETTE DE COLLECTIVITE NOVOPLEX

Pour manutention légère d'appareils ou mobiliers
 monture en acier zingué
 pivotement sur 2 rangées de billes
 roue polypropylène gris, bandage caoutchouc gris non tachant
 moyeu lisse, pare-fils zingués, axe boulonné démontable.



Monture pivotante à frein



Monture pivotante

Code	Réf	Ø roue (mm)	Monture	Type de fixation	Bandage	Largeur bandage (mm)	Hauteur (mm)	Prix € UHT
0003709	66507	50	pivotante	platine	caoutchouc	18	72	5,83
0003710	66527	50	pivotante à frein	platine	caoutchouc	18	72	7,88
0003711	66707	75	pivotante	platine	caoutchouc	21	102	8,00
0003712	66727	75	pivotante à frein	platine	caoutchouc	21	102	10,20

ROULETTE D'AMEUBLEMENT MINIROLL

Pour charges légères sur sols intérieurs
 monture en tôle d'acier zinguée
 pivotement sur une couronne de billes
 bandage caoutchouc thermoplastique gris non tachant
 corps de roue polypropylène.



Code	Réf	Ø roue (mm)	Monture	Type de fixation	Bandage	Largeur bandage (mm)	Hauteur (mm)	Prix € UHT
0138728	705503	42	pivotante	platine	caoutchouc	18	54	2,70

EQUIPEMENT D'ATELIER ET DE CHANTIER

STOCKAGE ET RANGEMENT COFFRE ET CAISSE

CAISSE ET BOITE A OUTILS PLASTIQUE

STANLEY

BOITE A OUTILS CLASSIC LINE ATTACHES PLASTIQUES

2 organisateurs sur le couvercle pour ranger la visserie/
petites pièces
plateau porte-outils amovible sur les 2/3 de la longueur
de la boîte
charnière plastique tout le long du couvercle
large attache plastique pour éviter les ouvertures intempestives en cas de chute
1 attache pour 30 et 40 cm et 2 attaches pour 50 cm
cadenassable (cadenas non fourni).



Code	Réf	Modèle	Longueur (mm)	Largeur (mm)	Hauteur (mm)	Prix € UHT
10015931	STST1-75517	Classic line 40	406	205	195	16,72
10015932	STST1-75520	Classic line 50	482	254	250	24,44

STANLEY

BOITE A OUTILS SERIE PRO

2 organisateurs sur le couvercle
attaches métalliques résistantes
poignée articulée
porte outils amovibles intégré
cadenassable pour les références 92-066 et 92-067.



Code	Réf	Modèle	Longueur (mm)	Largeur (mm)	Hauteur (mm)	Prix € UHT
0192728	1-92-065	PRO	411	185	200	19,22

FACOM

BOITE A OUTILS PLASTIQUE A FERMETURE AUTOMATIQUE

Ouverture 1 main
fermeture automatique par clapet
2 compartiments de rangement sur le couvercle pour les petites pièces
plateau navette porte-outils amovible
poignée bi-matière, confortable et rétractable
fermeture possible par cadenas (cadenas non fourni).



Code	Réf	Longueur (mm)	Largeur (mm)	Hauteur (mm)	Poids (kg)	Charge max. (kg)	Prix € UHT
0204313	BP. C16NPB	394	220	162	1,12	17	23,06
0204314	BP. C19NPB	486	266	236	2,10	25	34,52
0204315	BP. C24NPB	595	281	260	2,75	28	48,87

STANLEY

BOITE A OUTILS ETANCHE FATMAX

Joint d'étanchéité
structure en polypropylène robuste, résistante à l'eau (IP 53)
grande capacité de rangement
idéale pour les outils et les accessoires de grand volume
rainure en V sur le couvercle pour coupe d'appoint, grande poignée bi-matière
attaches métalliques anti-corrosion
cadenassable.



Code	Réf	Modèle	Longueur (mm)	Largeur (mm)	Hauteur (mm)	Capacité (L)	Charge max. (kg)	Prix € UHT
0139886	1-93-935	FATMAX	710	308	285	45	30	80,77



STANLEY

RANGEMENT MODULAIRE PROSTAK FATMAX

Spécialement conçu pour les professionnels du second œuvre et de la maintenance
large poignée confortable
tiroirs montés sur glissière métal avec roulements à bille
porte étiquette intégré
attaches métalliques résistantes.

Code	Réf	Modèle	Long. (mm)	Larg. (mm)	Haut. (mm)	Capacité (L)	Equipement	Prix € UHT
A 0192734	FMST1-71970	PROSTAK FATMAX	440	330	145	6,3	malette organisateur 7 compartiments	57,83
B 0192732	FMST1-71968	PROSTAK FATMAX	440	330	176	9,5	malette grand tiroir 6 casier	57,83
C 0192735	FMST1-71971	PROSTAK FATMAX	440	330	300	23	malette grand volume	57,83
D 0192731	FMST1-71966	PROSTAK FATMAX	440	330	160	13,5	malette	57,83
E 0192730	FMST1-71967	PROSTAK FATMAX	440	331	185	14	malette grande poignée avec organisateur	71,55
F 0192733	FMST1-71969	PROSTAK FATMAX	440	331	176	8	malette 2 tiroirs	71,55
G 0192736	FMST1-71972	PROSTAK FATMAX	486	436	181	-	Module a roulettes 48 x 43 x 18 cm	93,49
H 0192737	FMST1-71981	PROSTAK FATMAX	440	331	326	21,5	kit malette + malette 2 tiroirs	119,13
I 0198887	FMST1-72363	PROSTAK FATMAX	285	490	700	-	trolley à roulettes	236,88



EQUIPEMENT D'ATELIER ET DE CHANTIER

STOCKAGE ET RANGEMENT COFFRE ET CAISSE

CAISSE ET BOITE A OUTILS METAL



SNOR

BOITE A OUTILS ACIER

En tôle d'acier XC d'épaisseur 8/10e soudé par point
 finition époxy résistante aux rayures et à l'abrasion
 cadenas pour plus de sécurité
 éléments mobiles, charnières, serrures de très grande résistance
 dessus nervurés pour accroître sa rigidité
 compas en acier zingué fixés par rivets.

Code	Réf	Longueur (mm)	Hauteur (mm)	Largeur (mm)	Nombre de compartiments	Modèle	Prix € UHT
9119440	000472	470	200	200	5	acier	49,48
9119441	000542	540	200	200	5	acier	56,41

FACOM

BOITE A OUTILS 5 COMPARTIMENTS

Accès simultané à toutes les cases
 fond des compartiments recouvert de mousse
 possibilité de verrouillage par cadenas.



Code	Réf	Longueur (mm)	Hauteur (mm)	Largeur (mm)	Poids (kg)	Charge max. (kg)	Modèle	Prix € UHT
0204316	BT.13GPB	560	220	238	5	30	acier	85,68

STANLEY

BOITE A OUTILS BI-MATIERE FATMAX

Structure bi-matière : métal + polypropylène
 axe de charnière métal en une seule pièce sur toute la longueur du couvercle
 larges attaches métalliques anti-corrosion
 poignée bi-matière
 rainure en V sur le couvercle pour coupe d'appoint
 plateau porte outils 3/4 intégré
 système de rangement vertical
 cadenas.



Code	Réf	Longueur (mm)	Hauteur (mm)	Largeur (mm)	Capacité (L)	Charge max. (kg)	Modèle	Prix € UHT
0159134	1-95-615	497	293	295	26	23	FATMAX	72,47

COFFRE ET MALLE DE RANGEMENT PLASTIQUE

STANLEY

COFFRE DE CHANTIER CONTRACTOR

Organiseur amovible avec compartiments
 les 2/3 du plateau amovible sont dédiés au rangement d'outils larges ou longs
 couvercle avec rainure en V pour coupe d'appoint.



Code	Réf	Modèle	Capacité (L)	Longueur (mm)	Largeur (mm)	Hauteur (mm)	Prix € UHT
0192739	1-97-503	CONTRACTOR	53	600	370	430	100,95

STANLEY

COFFRE DE CHANTIER ETANCHE FATMAX 90 L

Protection antivol grâce à son couvercle cadenas (cadenas non fourni)
 large couvercle utilisable comme surface de travail
 rainure en V pour coupe d'appoint
 larges attaches métalliques
 roues grand diamètre tout terrain
 poignée télescopique coulissante pour faciliter le transport
 fond surélevé pour plus de facilité à manœuvrer
 4 anneaux d'attache sur le couvercle pour sécuriser et transporter du matériel sur le dessus du coffre
 étanche à l'eau et à la poussière
 IP54.



Code	Réf	Modèle	Capacité (L)	Longueur (mm)	Largeur (mm)	Hauteur (mm)	Prix € UHT
0203120	FMST1-73601	FATMAX	90	748	516	430	142,25



STANLEY

COFFRE DE CHANTIER ETANCHE FATMAX 113L

Roues grand diamètre, tout terrain
 poignée latérale arrière facilite le chargement et le déchargement
 couvercle avec rainure en V pour coupe d'appoint
 poignée télescopique bimatière - larges attaches métalliques anti-corrosion
 nombreux rangements verticaux - porte plateau intégré
 serrure intégrée avec clés - IP54.

Code	Réf	Modèle	Capacité (L)	Longueur (mm)	Largeur (mm)	Hauteur (mm)	Prix € UHT
0139897	1-94-850	FATMAX	113	910	516	431	216,89

EQUIPEMENT D'ATELIER ET DE CHANTIER

STOCKAGE ET RANGEMENT COFFRE ET CAISSE

COFFRE ET MALLE DE RANGEMENT METAL

STANLEY

SERVANTE D'ATELIER BIMATIERE FATMAX

Boîte à outils amovible de 50 cm avec porte outils intégré - cadenasable
larges attaches métalliques anti-corrosion
2 tiroirs de 10 cm de profondeur monté sur glissière métal à roulement à billes
roues grands diamètre, 175 mm pour une manipulation aisée
système cantilever pour un accès simultané à l'intégralité des compartiments de rangement
coffre de rangement grande capacité idéal pour le rangement de l'électro portatif.



Code	Réf	Modèle	Longueur (mm)	Hauteur (mm)	Largeur (mm)	Prix € UHT
0138214	1-95-622	FATMAX	568	893	389	334,26



COFFRE DE CHANTIER METAL

En tôle d'acier XC soudé par point d'épaisseur 8/10e
 finition époxy résistante aux rayures et à l'abrasion
 cadenasable pour plus de sécurité
 éléments mobiles, charnières, serrures de très grande résistance
 équipé d'un plateau amovible
 équipé de 2 poignées latérales
 coloris : rouge.



Code	Réf	Modèle	Longueur (mm)	Hauteur (mm)	Largeur (mm)	Capacité (L)	Prix € UHT
0181982	300500	SN 05	500	300	300	45	86,54
0181983	300600	CP 06	600	350	350	73,5	106,41
3904326	300800	SN 08	800	350	350	98	116,84



CANTINE METAL STANDARD

En tôle acier XC de 5/10e classé non feu M1
 pièces serties entre elles avant soudure par point
 flancs nervurés
 fermeture à tringle sur 2 verrous
 dessus pourvus de nervures soudées permettant de superposer les cantines
 fond équipé de renforts soudés
 protection par laque glycérophtalique de couleur bleue.



Code	Réf	Modèle	Longueur (mm)	Hauteur (mm)	Largeur (mm)	Capacité (L)	Charge max. (kg)	Prix € UHT
0004635	409000	CP 90	900	500	370	130	90	151,18
0004636	410000	CP 100	1000	550	400	175	100	155,38
0200231	411000	CP 110	1100	590	430	225	100	169,26
0200232	413000	CP 130	1300	590	430	260	100	245,22

* Référence en stock



JEU DE 2 ROULETTES POUR CANTINE

Pour cantine acier
facilite leur déplacement.

Code	Réf	Prix € UHT
0200233	010013	18,98

COFFRET DE RANGEMENT PLASTIQUE

STANLEY

ORGANISEUR 25 COMPARTIMENTS

Couvercle ABS très résistant aux chocs
livrés avec des séparateurs de compartiments amovibles
poignée moulée pour plus de confort
compartiments amovibles
corps en polypropylène
charge max : 3,5 à 7 Kg
capacité : 3,7 à 9 L
vendu sans outil.



Code	Réf	Capacité (L)	Nombre de godets	Longueur (mm)	Hauteur (mm)	Largeur (mm)	Charge max. (kg)	Prix € UHT
0192723	1-92-762	9	25	457	790	327	7	26,75

STANLEY

ORGANISEUR FLIP BINS FATMAX

12 godets basculables et amovibles
attaches latérales permettant d'assembler plusieurs organisateurs pour accroître la capacité de stockage
compatible avec la gamme Organiseurs Pro
attaches supplémentaires pour l'accroche dos à dos très stables
poignée de transport ergonomique
mécanisme simple de blocage des godets
chaque compartiment a un couvercle polycarbonate transparent et résistant
large base pour une stabilité maximale
capacité de charge 7 kg.



Code	Réf	Capacité (L)	Nombre de godets	Long. (mm)	Hauteur (mm)	Larg. (mm)	Charge max. (kg)	Prix € UHT
1001514	FMST81077-1	-	12	450	108	356	7	59,62



EQUIPEMENT D'ATELIER ET DE CHANTIER

STOCKAGE ET RANGEMENT COFFRE ET CAISSE

PORTE OUTILS ET POCHE A CLOUS



PORTE OUTILS CUIR NYLON

En polyester, poches ourlées et rivetées très résistantes composée de 2 grandes poches, 2 poches de taille moyenne, 2 poches fines, d'une poche frontale pour clous ou visserie, 4 logements pour tournevis, crayons, craies, de 2 anses métalliques pour marteaux, massettes, maillets, hachettes ceinture nylon s'adapte aux tailles de 71 à 110 cm.

Code	Réf	Nombre de poche(s)	Prix € UHT
0001548	2624125	6	35,52



PORTE OUTILS CUIR 5 POCHE

En cuir très épais, poches ourlées, surpiquée et rivetées avec ceinture ajustable. composée d'une poche large, d'une poche moyenne, d'une poche fine, de 2 logements pour tournevis, crayons, craies, d'une anse cuir pour marteaux, massettes, maillets, hachettes, et d'un crochet métallique pour mesures roulantes 5 compartiments au total tour de taille maxi 120 cm.

Code	Réf	Nombre de poche(s)	Prix € UHT
0128087	2620030	5	13,50

SAC DE RANGEMENT

STANLEY

SAC A DOS PORTE-OUTILS FATMAX

Matière durable : 600 x 600 denier porte outils de 50 outils amovibles base rigide résistante à l'eau s'étend pour devenir une surface de travail sac renforcé, reste debout en état ouvert ou fermé pour un accès permanent aux outils dos et sangles épaules matelassés compartiment séparé pour un ordinateur portable ou pour des outils électriques double fermeture à zip poids: 2,21 kg.



Code	Réf	Longueur (mm)	Hauteur (mm)	Largeur (mm)	Capacité (L)	Prix € UHT
0159138	1-95-611	400	470	200	28	99,16



BOITE A OUTILS TEXTILE ROULANTE BS.R20PB

Tissu très résistant 1200 x 1200 deniers polyester enduit PVC pour une résistance accrue à l'abrasion et à l'eau fermetures zip haute résistance soute rigide en polypropylène 6 poches extérieures soute de rangement crochets pour organisation de l'outillage rangement spécial pour scie à métaux porte-document A4 poignée télescopique roues crantées.



Code	Réf	Longueur (mm)	Hauteur (mm)	Largeur (mm)	Capacité (L)	Charge max. (kg)	Poids (kg)	Prix € UHT
0178608	BS.R20PB	550	440	360	33	18	5,4	156,68



SAC A DOS TEXTILE BS.L30PB

Tissu très résistant 1200 x 1200 deniers polyester enduit PVC pour une résistance accrue à l'abrasion et à l'eau fermetures zip haute résistance soute rigide en polypropylène : fonction waterproof, maintien debout, protection des sols fragiles poignée de transport avec revêtement soft dos avec mousse haute densité bretelles moussées et ajustables ceinture sternum ajustable et ceinture ventrale moussée et ajustable nombreuses poches et crochets pochette moussée pour ordinateur à l'arrière sac : porte outils amovible et polyvalent bandes réfléchissantes sur l'avant et les bretelles cadenasable.



Code	Réf	Longueur (mm)	Hauteur (mm)	Largeur (mm)	Capacité (L)	Charge max. (kg)	Poids (kg)	Prix € UHT
0178646	BS.L30PB	355	460	225	30	12	3,2	114,49



SAC TEXTILE 1ERE INTERVENTION

À la main grâce à la double poignée à l'épaule, avec la sangle ajustable, mousse de renfort ouverture à 100% tissu très résistant larges pieds caoutchouc sous la soute pochette en PVC transparent pour les documents crochet pour accrochage d'un mètre crochet pour accrochage des clés emplacement dédié à votre lampe-stylo.



Code	Réf	Modèle	Longueur (mm)	Hauteur (mm)	Largeur (mm)	Charge max. (kg)	Poids (kg)	Prix € UHT
10014985	BS.SMBPB	BS,SMB	450	170	180	5	1,5	51,24

EQUIPEMENT D'ATELIER ET DE CHANTIER

STOCKAGE ET RANGEMENT

COFFRE ET CAISSE / SERVANTE ET DESSERTE

STANLEY

SAC A OUTILS FATMAX

Base rigide résistante à l'eau
structure métallique pour une ouverture et un accès optimal
poignée surpiquée et renforcée avec enveloppe caoutchoutée
sangle bandoulière robuste et résistante
toile 600 x 600 deniers
dimensions : 490 x 100 x 260 mm.



Code	Réf	Longueur (mm)	Hauteur (mm)	Largeur (mm)	Prix € UHT
10015158	1-93-950	490	100	260	60,27

STANLEY

PANIER A OUTILS 45CM FATMAX

Base rigide résistante à l'eau
structure métallique pour plus de robustesse
poignée en acier et caoutchouc et sangle bandoulière robuste
logement sécurisé pour scie et sangle de rangement pour niveau de 60cm
toile 600 x 600 deniers
nombreux compartiments pour le rangement d'accessoires.



Code	Réf	Longueur (mm)	Hauteur (mm)	Largeur (mm)	Prix € UHT
10015159	1-93-951	480	330	250	71,80

FACOM

BOITE A OUTILS TEXTILE PROBAG

Tissus résistant 1200 x 1200 deniers, soute rigide et waterproof, poignée aluminium
poignée de préhension cuir, sangle d'épaule avec coussin, fermeture par capote souple
multiples rangements pratiques : sangle élastique de maintien des outils, cloison spéciale tournevis, accès aisé à la soute, nombreuses poches latérales livrée sans outillage.



Code	Réf	Modèle	Longueur (mm)	Hauteur (mm)	Largeur (mm)	Capacité (L)	Charge max. (kg)	Prix € UHT
0141172	BS. T14PB	14"	420	340	240	34	11	77,15

STANLEY

PANIER PORTE OUTILS RIGIDE AVEC COUVERCLE 50CM FATMAX

Équipé de nombreuses pochettes intérieures et extérieures pour un maximum de rangement
ouverture maximale pour un accès facile et immédiat aux outils équipé d'un couvercle pour une protection optimale des outils
base en polypropylène rigide
poches latérales en nylon 600 x 600 deniers, très résistant
poche frontale sécurisée avec rabat pour le rangement des effets personnels.



Code	Réf	Longueur (mm)	Hauteur (mm)	Largeur (mm)	Prix € UHT
0192741	1-79-213	490	280	310	93,18

STANLEY

SAC A DOS PORTE-OUTILS A ROULETTES FATMAX

Poignée de transport télescopique en nylon ultra résistant
compartiments séparés pour le rangement d'outils
multiples poches externes et internes pour les petites pièces
roues robustes et maniables sur sol rugueux
reste debout en état ouvert ou fermé pour un accès permanent aux outils
double fermeture à zip.



Code	Réf	Longueur (mm)	Hauteur (mm)	Largeur (mm)	Prix € UHT
0192742	1-79-215	360	230	540	108,91

SERVANTES ET CAISSONS MOBILES

FACOM

ECO
CONCEPTION
0,96€HT

SERVANTE ROLL M3 6 TIROIRS GRISE

Servante 6 tiroirs Roll grise
1 poignée de chaque côté
plan de travail renforcé
tiroirs à verrouillage sécurisé
accessoirisable
fermeture à clé
3 tiroirs de 60 mm, 2 tiroirs de 130 mm et 1 tiroir de 200 mm.



Code	Réf	Largeur (mm)	Hauteur (mm)	Prof. (mm)	Nombre de tiroirs	Poids (kg)	Prix € UHT
10014986	ROLL.6GM3PF	748	970	515	6	53,50	693,86



FIBER

PLATEAU MAGNETIQUE

Acier inoxydable
aimanté intérieur et extérieur
protection PVC pour éviter d'abîmer les surfaces.

Code	Réf	Type	Largeur (mm)	Profondeur (mm)	Poids (kg)	Prix € UHT
0150052	30029	plateau magnétique	150	150	0,32	10,04
0150053	30030	plateau magnétique	240	140	0,63	18,77

* Référence en stock

DomPro

100% DISPO

243



EQUIPEMENT D'ATELIER ET DE CHANTIER

STOCKAGE ET RANGEMENT ETABLI ET POSTE DE TRAVAIL

ETABLI PLIANT ET TRETEAU



TRETEAU BOIS PLIANT

Compas et charnières vissées.

Code	Réf	Matériau	Largeur (mm)	Hauteur (mm)	Section (mm)	Poids (kg)	Prix € UHT
0178801	8830009	pin traité	750	720	50 x 18	2,30	10,71
0178803	8830010	bois dur	800	760	58 x 28	5,00	25,37



TRETEAU DE COUPE WORKSTAND

Charge maximum 100 Kg
pour les aménagements intérieurs
traverse équipée de 3 patins réglables de protection
avec 2 butées latérales réglables pour empêcher la pièce de glisser
bras escamotables permettant d'immobiliser les pièces longues, pour les travaux de sciage
ou le stockage
pliable
hauteur de travail 735 mm
largeur d'appui 620 mm
dimensions net | 640 mm x | 435 mm x h 735 mm
dimensions plié | 640 mm x | 155 mm x h 765 mm
garantie 10 ans.

Code	Réf	Charge max. (kg)	Poids (kg)	Prix € UHT
10523557	6905000	100	3,385	50,12



TRETEAU ACIER PLIANT 500

Tréteau réalisé en tube de section 40 x 20 x 1,2 mm
faible encombrement
résistance 500 Kg.

Code	Réf	Charge max. (kg)	Hauteur (mm)	Poids (kg)	Prix € UHT
0178535	62003	500	900	710	69,70



STANLEY



0,63€HT

TRETEAU PLIABLE (LOT DE 2)

Léger, compact et facilement transportable grâce à sa hanse
pied en aluminium
capacité de charge: jusqu'à 350 Kg
ultra compact et facile à installer : les 2 tréteaux sont clipsables ensemble
bandoulière et poignée intégrées
prix du lot de 2.

Code	Réf	Charge max. (kg)	Largeur (mm)	Profondeur (mm)	Hauteur (mm)	Prix € UHT
0192744	1-97-475	340	1017	125	758	118,65



STANLEY



0,94€HT

ETABLI PLIABLE FATMAX

Large surface de travail (85x60cm)
les pieds se replient/déplient en 5 secondes
poignée télescopique
pouvant servir de support pour les longues pièces
pieds métalliques
compatible avec utilisation verticale et horizontale de tout type de serre-joints
hauteur repliée 105 m.

Code	Réf	Charge max. (kg)	Longueur (mm)	Largeur (mm)	Hauteur (mm)	Prix € UHT
10015160	FMST1-75672	450	850	600	800	169,60



SERVANTE A ROULEAU ET BILLES 100KG

Dispositif nivellement 4 appuis
changement rapide des billes
pliable
système de rattrapage de niveau sur chaque appui
rouleau (Ø x l) : 50 x 300 mm
poids : 7 kg.

Code	Réf	Charge max. (kg)	Hauteur (mm)	Poids (kg)	Prix € UHT
0205310	30032	100	770 à 1160	7,00	128,94

BAC PLASTIQUE A BECS

BAC A BEC SERIE EUROPEAN

Polyéthylène haute densité
fabrication aux cotes européennes
parfaitement gerbable
patte d'accrochage sur réglette murale
forte résistance à l'écrasement
fond anti-dérapant
large porte-étiquette à l'avant du bac
retour formant poignée de préhension
résistant aux principaux agents chimiques (huiles, sels, acides, détergents...)
température d'utilisation statique/dynamique : - 40 °C à + 80 °C / - 30 °C à + 70 °C
options disponibles sur demande (séparations, couvercles, porte-étiquette...)
livré seul, sans option.



Code	Réf	Coloris	Prof. (mm)	Largeur (mm)	Hauteur (mm)	Contenance (L)	Poids (gr)	Prix € UHT
0001933	5110065	bleu	89	103	54	0,3	35	1,47
9110273	5120064	bleu	160	103	75	1	85	1,91
9104862	5130063	bleu	230	150	125	3	235	5,02
9104863	5140062	bleu	342	210	150	8	490	8,95
0001947	5141069	bleu	347	210	200	11	660	10,42
9110274	5150061	bleu	500	315	200	23	1200	20,01

BAC PLASTIQUE GERBALE

BAC EMPILABLE ET GERBABLE NOVABAC

Bac à la fois empilable et emboîtable
Utilisation polyvalente : rangement, manutention, stockage.



Code	Réf	Coloris	Longueur (mm)	Largeur (mm)	Hauteur (mm)	Contenance (L)	Prix € UHT
10013986	5201749	gris acier	269	198	146	6	7,43
10013987	5201824	gris acier	324	238	176	10	8,67
10013988	5201893	gris acier	390	287	255	18	11,21
10013989	5201589	gris acier	470	346	255	30	13,52
10013990	5201961	gris acier	565	416	306	54	31,10

BAC PALETTISABLE NORME EUROPE

Polyéthylène haute densité
stabilisé UV
matière alimentaire
résistance aux huiles, graisses, acides, sels, principaux agents chimiques
coloris : gris
fond plat plein
parois pleines
couvercle pour bac disponible sur demande.



Code	Réf	Coloris	Longueur (mm)	Largeur (mm)	Hauteur (mm)	Contenance (L)	Poids (gr)	Prix € UHT
0001920	5061084	gris	600	400	75	12	1640	28,83
0001921	5063088	gris	600	400	120	21	1640	30,16
0001922	5065082	gris	600	400	170	30	1640	33,79
0001923	5067086	gris	600	400	240	47	1640	37,00
0001924	5069080	gris	600	400	320	60	1640	52,90



PROTECTION HYGIÈNE ET SÉCURITÉ



EQUIPEMENTS DE PROTECTION INDIVIDUELLE

Protection de la tête	248
Protection auditive	250
Protection des yeux	251
Protection respiratoire	254
Protection des mains	257
Protection des pieds	261
Protection du corps	265
Protection anti chute	277

PROTECTION COLLECTIVE ET PRÉVENTION

Absorbant	278
Lutte incendie	278
Premier secours	278
Protection et ergonomie du poste de travail	279
Signalisation	280

HYGIÈNE ET PROPRETÉ

Hygiène des mains	284
Essuyage	287
Petits matériels de nettoyage et d'entretien	288
Produit de nettoyage et d'entretien	290
Conteneurs à déchets	297
Sacs à déchets	297



PROTECTION HYGIENE ET SECURITE

EQUIPEMENTS DE PROTECTION INDIVIDUELLE PROTECTION DE LA TETE

CASQUE DE SECURITE ET ACCESSOIRE



CASQUE DE CHANTIER ZIRCON I

En polypropylène, traité anti-UV
coiffe polyéthylène BD (LDPE), avec 8 points de fixation
basane éponge
serrage glissière ajustable : tour de tête 53 à 63 cm
trou standard pour accessoires
ancrages pour jugulaire à 2 ou 4 points
isolement électrique jusqu'à 1000VAC ou 1500VCC
poids : 345 gr.

Conforme à la norme EN 397 : 2012 +A1 : 2012 et EN 50365 : 2002 Classe 0.

Code	Réf	Coloris	Prix € UHT
0109337	ZIRC1BC	blanc	4,07
0109338	ZIRC1BL	bleu	4,07
0109340	ZIRC1OR	orange	4,07



CASQUE DE CHANTIER ABS BASEBALL DIAMOND V

Casque de chantier forme baseball en ABS qui
donne une vision verticale plus importante
testé avec visière portée devant ou derrière, pour moins d'encombrement
coiffe polyamide : 3 bandeaux textiles avec 8 points de fixation
basane éponge, serrage innovant à bouton
ajustable de 53 à 63 cm
bande réfléchissante
isolement électrique jusqu'à 1000VAC ou 1500VCC
poids : 368 gr.

Conforme à la norme EN 397 : 2012 +A1 : 2012 et EN 50365 : 2002 classe 0.

Code	Réf	Coloris	Prix € UHT
0181657	DIAM5BCFL	blanc	15,12



CASQUE DE CHANTIER GRANITE WIND VENTILE

Casque de chantier ventilé pour le travail en hauteur en ABS
bandeau textile,
avec jugulaire 3 points de fixation
léger
coiffe polyamide : 3 bandeaux textiles avec 8 points de fixation
serrage rotor ajustable de 53 à 63 cm.

Conforme à la norme EN 397+A1.

Code	Réf	Coloris	Prix € UHT
0181659	GRAWIBCFL	blanc	35,00

CENTURION

CASQUE SPECTRUM SURLUNETTE BLANC VENTILE

Casque de protection intégrant des surlunettes de
protection contre les impacts d'énergie moyenne
(revêtement anti-éraflures et anti-buée)
coiffe : toile térylène 6 points d'ancrage
crémaillère ventilée avec sangles
taille : 52 - 64 cm
visière courte (20 mm)
poids : 484 g
matériau coque ABS, coiffe : toile térylène 6 points d'ancrage
utilisation sur isolation basse tension (1000V CA).

Conforme à la norme EN 50365 : 2002 (1000V CA). Conforme à la norme EN 397 : 2012 +A1 : 2012. Conforme à la norme EN 166 : 2001.

Code	Réf	Coloris	Prix € UHT
10001571	S20WRF	blanc	47,24



PROTECTION HYGIENE ET SECURITE

EQUIPEMENTS DE PROTECTION INDIVIDUELLE PROTECTION DE LA TETE

CENTURION

CASQUE FORESTIER CONCEPT

Calotte en ABS orange, aération au dessus et à l'arrière du casque
grille forestière noire et protection auditive orange
coiffe textile 6 points d'attache, mousse Hydro-Flock
résistance électrique pour utilisation en environnement basse tension
taille casque : 51 - 63 cm, SNR 25 dB
poids casque : 318 g
poids protection auditive : 170 g
type de visière : pleine 40 mm
emplacement interne pour carte dans le casque, pour identification ou informations médicales.

Conforme à la norme EN 1731 : 2016 Conforme à la norme EN 50365 : 2002 (1000V CA).
Conforme à la norme EN 397 : 2012 +A1 : 2012.

Code	Réf	Coloris	Prix € UHT
10001568	S25CCOF	orange	75,46



CASQUETTE

coverguard

CASQUETTE NOIR ANTI-HEURT

Couverture 100 % coton
coque de protection en ABS
cousinets extérieurs en EVA
anneaux d'aération en cuivre.

Conforme à la norme EN 812 : 2012.

Code	Réf	Coloris	Prix € UHT
0155853	P57306	noir	12,23



CASQUETTE ANTI-HEURT AEREE AIRCOLTAN

Casquette anti-heurt type base-ball, en textile polyester/enduit polyuréthane très aérée, partie supérieure en maille mesh, équipée d'une coque interne en polyéthylène et d'une mousse confort en EVA pour amortir les chocs
taille unique réglable par boucle de 55 à 62 cm.

Conforme à la norme EN 812 : 2012.

Code	Réf	Coloris	Visière (mm)	Prix € UHT
A 0205800	COLTAAIBM	bleu	70	15,12
B 0181640	COLTAAIGR	gris	70	15,12
C 0205801	COLTAINOLG	noir	70	15,12
D 0181641	COLTAAIJFL	jaune fluo	70	15,12

CENTURION Jusqu'à équipement des stocks

CASQUETTE SECURITE COOLCAP

Calotte ABS
revêtement : coton brossé
housse de casquette en coton brossé
rembourrages mousse EVA recouverte de nylon brossé
poids : 150 gr.

Conforme à la norme EN 812 : 2012.

Code	Réf	Coloris	Visière (mm)	Prix € UHT
10001569	S28NB	bleu marine	50	23,58



PROTECTEUR FACIAL ET ACCESSOIRE

DELTA PLUS

ECRAN FACIAL PICO2 GRILLAGE

Porte-visière avec protection frontale
visière grillagée avec bord plastique
visière noire
taille ajustable.

Conforme à la norme EN 1731 : 2006.

Code	Réf	Coloris	Prix € UHT
0205799	PICO2NO	jaune	15,70



bolle SAFETY

ECRAN FACIAL BL20

Visière polycarbonate incolore
dimensions de la visière : 22 x 39 cm
poids : 254 g.

Conforme aux normes EN 166 et EN 170.

Code	Réf	Désignation	Prix € UHT
0017640	BL20PI	écran facial BL20PI polycarbonate	10,76
0019115	BL20FAPI	visière de rechange	4,60



Jusqu'à équipement des stocks

VISIERE DE PROTECTION PIVOTANTE AVEC SANGLE

Protège des microbes
visière en plastique PET transparent incassable pivotante,
280 mm de hauteur
sangle polycro naturel ajustable.

Code	Réf	Prix € UHT
10523963	421-041	7,40





PROTECTION HYGIENE ET SECURITE

EQUIPEMENTS DE PROTECTION INDIVIDUELLE PROTECTION AUDITIVE

BOUCHON D'OREILLE



BLISTER 10 PAIRES CONIC010

Sachet de 10 paires de bouchons d'oreilles à usage unique en polyuréthane
Ø 12 mm
mousse de polyuréthane
sachet de 10 paires (sachet plastique individuel par 2 bouchons).



Code	Réf	Conditionnement	SNR (dB)	Prix € UHT
0181634	CONIC010JA	Sachet de 10 paires	36	3,00



BOUCHON E-A-RSOFTTM YELLOW NEONS - SACHET (BOITE DE 250 PAIRES)

Bouchon d'oreille à rouler, usage unique. en mousse de polyuréthane à expansion lente atténuation SNR 36 dB assure une pression régulièrement répartie dans le conduit auditif - forme conique, texture lisse livré sans cordelette.



Conforme à la norme EN 352-2 : 2002.

Code	Réf	Conditionnement	SNR (dB)	Prix € HT La boîte
10493723	ES0101	Bte de 250	36,00	40,48



BOITE DISTRIBUTRICE BOUCHON D'OREILLES (200 PAIRES)

Bouchons d'oreilles à usage unique en mousse polyuréthane sachet plastique individuel par 2 bouchons. coloris : rouge.



Conforme à la norme EN 352-2 : 2002.

Code	Réf	Conditionnement	SNR (dB)	Prix € HT La boîte
0181635	CONIC200JA	boîte de 200 paires	36	26,04



BOUCHON D'OREILLES 3M E-A-R CLASSIC SNR28 (BTE DE 250 PAIRES)

Mousse polymère douce brevetée absorbant l'énergie matériau ferme à expansion lente pour un bon ajustement forme cylindrique qui s'adapte à la plupart des canaux auditifs et apporte une protection fiable faible pression à l'intérieur du conduit auditif procurant ainsi une protection et un confort optimum - mousse à structure cellulaire procurant une meilleure résistance aux mouvements de la mâchoire et permettant le maintien d'une protection efficace excellentes performances d'atténuation du bruit fourni dans un emballage carton refermable pour une utilisation pratique résistant à la sueur et à l'humidité pour un meilleur confort idéal pour une utilisation dans des environnements chauds et humides.



Conforme à la norme EN 352-2 : 2002.

Code	Réf	Conditionnement	SNR (dB)	Prix € HT La boîte
0190979	PP1002	boîte de 250 paires	28	60,50



BOUCHON D'OREILLES 3M E-A-R ULTRAFIT SNR32 (BTE DE 50 PAIRES)

Fabriquée à partir de matériaux souples préformés pour s'adapter à l'oreille ce bouchon réutilisable est confortable, hygiénique et économique, car il est lavable taille unique qui s'adapte confortablement à la plupart des conduits auditifs et offre un niveau d'atténuation élevé.

Conforme à la norme EN 352-2 : 2002.



Code	Réf	Conditionnement	SNR (dB)	Prix € HT La boîte
0190981	UF1000	boîte de 50 paires	32	117,40



ARCEAU ANTIBRUIT E-A-RCAP™

Destinée à obtenir l'entrée du conduit auditif afin de réduire l'exposition à des bruits dangereux adapté aux ambiances bruyantes en milieu industriel et particulièrement pour une exposition ponctuelle au bruit embouts sphériques en mousse polyuréthane faible transmission du bruit par l'arceau peut être facilement gardé autour du cou quand il n'est pas utilisé facile à nettoyer arceau en polycarbonate embouts de rechange disponibles.

Certifié CE. Conforme à la norme EN 352-2 : 2002.



Code	Réf	Conditionnement	SNR (dB)	Prix € HT La boîte
10493724	EC0100	boîte de 10 arceaux	23	5,09

CASQUE ET COUILLE ANTIBRUIT



CASQUE ANTIBRUIT SPA 3

Casque anti-bruit bleu coquille : polystyrène (PS) oreillette : mousse synthétique arceau : ABS, réglable en hauteur coussinets faible pression.

Conforme à la norme EN 352-1 : 2002.



Code	Réf	SNR (dB)	Prix € UHT
0140632	SPA3BL	23	6,25

PROTECTION HYGIENE ET SECURITE

EQUIPEMENTS DE PROTECTION INDIVIDUELLE PROTECTION AUDITIVE



3M

CASQUE ANTI-BRUIT OPTIME

Serre-tête en acier inoxydable, profilé unique pour maintenir une pression constante et assurer une protection efficace
technologie à double coquille qui minimise les résonnances
bonne intelligibilité de la parole
grande profondeur intérieure des coquilles pour réduire l'humidité et la chaleur
cousinets larges et confortables pour réduire la pression sur les oreilles et améliorer le confort et le port.

Conforme à la norme EN 352-1 : 2002.

Code	Réf	SNR (dB)	Prix € UHT
A 0164460	H51001 (H510A)	27	26,58
B 0164461	H52001	31	32,36
C 0164462	H54001	35	34,22

3M

COQUILLE ANTIBRUIT OPTIME™ III NOIRE ATTACHE P3E* (PAR PAIRE)

S'adapte à la plupart des casques de sécurité industriel
réduit l'exposition à des bruits dangereux
technologie à double coquille qui minimise les résonnances
bonne éligibilité de la parole
grande profondeur pour réduire l'humidité et la chaleur
cousinets larges et confortables en mousse absorbante.

Certifié CE. Conforme à la norme EN 352-3 : 2002.

Code	Réf	SNR (dB)	Prix € HT La paire
10493725	H54007	35	39,88

CENTURION

PROTECTION AUDITIVE SCALAXI (LA PAIRE)

Coque en ABS
cousinets : PVC expansé
rembourrage : mousse
adaptable sur tous les casque Centurion (sauf Nexus et Vision).

Conforme à la norme EN 352-3 : 2002.

Code	Réf	SNR (dB)	Prix € HT La paire
10016479	S72CE	30	42,02



LUNETTE DE PROTECTION



LUNETTE DE PROTECTION BRAVA2 CLEAR

Lunette monobloc incolore en polycarbonate avec branches type spatules plates souples
nez polycarbonate intégré
facilité d'usage avec casque de chantier et casque antibruit
protections latérales
pour l'industrie lourde/légère, agriculture/jardin, BTP/construction, services/logistique
poids : 25 gr.

Conforme aux normes EN 166:2001 et EN 170:2002.

Code	Réf	Teinte	Marquage oculaires	Anti buée	Anti rayure	Prix € UHT
0181642	BRAV2IN	incolore	2C-1,21 FT CE	non	oui	2,37



bolle SAFETY

LUNETTE DE PROTECTION BANDIDO

Enveloppante
monture 'single-frame'
fourni avec un cordon ajustable
poids : 28 gr.

Conforme à la norme EN 166.

Code	Réf	Teinte	Marquage oculaires	Anti buée	Anti rayure	Prix € UHT
9116551	BANCI	incolore	2C-1,21 FT CE	oui	oui	5,64



LUNETTE DE PROTECTION VULCANO2 CLEAR

Lunette polycarbonate monobloc avec branches nylon inclinables et ajustables
embouts spatulés
pont nasale TPE souple extra confort
protections latérales
pour l'industrie légère, services/logistique, industrie minière
poids : 26 gr.

Conforme aux normes EN 166:2001 et EN 170:2002.

Code	Réf	Teinte	Marquage oculaires	Anti buée	Anti rayure	Prix € UHT
0181649	VULC2ORIN	incolore	2C-1,21 FT CE	oui	oui	5,00





PROTECTION HYGIENE ET SECURITE

EQUIPEMENTS DE PROTECTION INDIVIDUELLE PROTECTION DES YEUX



LUNETTE KISKA2

Lunette polycarbonate monobloc ultra légère
monture sans métal extra fine et pont nasal polycarbonate extra souple
adaptée pour un port de longue durée
anti statique.

Conforme aux normes EN 166:2001 et EN 170:2002.

Code	Réf	Teinte	Marquage oculaires	Anti buée	Anti rayure	Anti statique	Prix € UHT
10229764	KISK2IN	incolore	2C-1,2 1 FT CE	oui	oui	oui	6,31
10229763	KISK2FU	fumé	5-3,11 FT CE	oui	oui	oui	6,31



LUNETTE DE PROTECTION MAMBA INCOLORE

Grâce à ses nombreux atouts,
MAMBA offre un confort idéal et un support permanent
protection supérieure - branches bi-matières et nez anti-glisse
champ de vision panoramique - fourni avec un cordon ajustable - poids : 27 gr.

Conforme à la norme EN 166.

Code	Réf	Teinte	Marquage oculaires	Anti buée	Anti rayure	Prix € UHT
0138200	MAMPSI	incolore	2C-1,2 1 FT CE	oui	oui	8,52



LUNETTE DE PROTECTION RUSH+

La RUSH+ se dote d'un design ultra-sportif grâce à ses branches ultra-souples co-injectées
branches co-injectées, ultra souples
traitement ASAF PLATINUM®
poids : 26 gr.

Conforme à la norme EN 166.

Code	Réf	Teinte	Marquage oculaires	Anti buée	Anti rayure	Prix € UHT
0189297	RUSHPPSI	incolore	2C-1,2 1 FT KN CE	oui	oui	8,66
0189298	RUSHPPSF	fumée	5-3,11 FT KN CE	oui	oui	9,64



LUNETTE DE PROTECTION COBRA

Polyvalente, panoramique et indispensable - enveloppante et sans aucune gêne pour la vision
COBRA offre une vision panoramique de 180° de qualité
optique parfaite, protection supérieure - nez anti-glisse et face inclinable
branches droites et anti-glisse - traitement ASAF PLATINIUM - poids : 25 gr.

Conforme à la norme EN 166.

Code	Réf	Teinte	Marquage oculaires	Anti buée	Anti rayure	Prix € UHT
0156453	COBPSI	incolore	2C-1,2 1 FT KN CE	oui	oui	9,86
0156454	COBPSF	fumée	5-3,11 FT KN CE	oui	oui	10,84



LUNETTE ASO2

Lunette polycarbonate
branches souples bi-matières polycarbonate/TPR
pont nasal adapté à toutes les morphologies.

Conforme aux normes EN 166:2001 et EN 170:2002.

Code	Réf	Teinte	Marquage oculaires	Anti buée	Anti rayure	Prix € UHT
10228561	ASO2FU	fumé	5-2,5 1 FT CE	oui	oui	10,21
10228562	ASO2IN	incolore	2C-1,2 1 FT CE	oui	oui	10,21



LUNETTE DE PROTECTION CONTOUR

Nez anti-glisse - branches TIPGRIP anti-glisse - traitement ASAF PLATINUM®
fourni avec un étui microfibre - anti statique - poids : 21gr.

Conforme à la norme EN 166, EN 170.

Code	Réf	Teinte	Marquage oculaires	Anti buée	Anti rayure	Anti statique	Prix € UHT
0014514	CONTPSI	incolore	2C-1,2 1 FT KN CE	oui	oui	oui	10,36
0017639	CONTPSF	fumé	5-2,5 1 FT KN CE	oui	oui	oui	11,50

PROTECTION HYGIENE ET SECURITE

EQUIPEMENTS DE PROTECTION INDIVIDUELLE PROTECTION DES YEUX

LUNETTE MASQUE

bolle
SAFETY

LUNETTE MASQUE BL15APSI INCOLORE

Protection accessible à tous et adaptée aux risques industriels les plus courants.

Conforme à la norme EN 166.



Code	Réf	Teinte	Traitement	Marquage oculaires	Anti buée	Anti rayure	Anti statique	Prix € UHT
0019113	BL15APSI	incolore	UVA/UVB	2C-1,21 FT CE	oui	non	non	3,96

bolle
SAFETY

LUNETTE MASQUE ATOM

Compact, léger, ultra-confortable grâce à sa monture en TPR et modulable l'ATOM vous offre une protection renforcée usages : lunette masque ou pare-visage rotule pivotante, tresse réglable, port de lunette correctrice possible goutlotte de débordement pour les liquides traitement ASAF PLATINUM® anti statique poids : 71 gr.

Conforme à la norme EN 166.



Code	Réf	Libellé	Teinte	Traitement	Marquage oculaires	Anti buée	Anti rayure	Prix € UHT
0189288	ATOAPSI	Atom	incolore	UVA/UVB	2C-1,21 BT KN CE	oui	oui	10,68
0189289	ATOV	visor pour ATOM	bleue	UVA/UVB	-	non	non	8,06

SURLUNETTE

bolle
SAFETY

SURLUNETTE SQUALE INCOLORE

Aérations latérales monture polycarbonate et branche étirable en nylon fourni avec cordon ajustable poids : 43 gr.

Conforme à la norme EN 166.



Code	Réf	Teinte	Traitement	Marquage oculaires	Anti buée	Anti rayure	Anti statique	Prix € UHT
0016622	SQUPSI	incolore	UVA/UVB	2C-1,21 FT CE	oui	oui	non	6,58

DELTAFLUX

SURLUNETTE HEKLA2 INCOLORE

Surlunette polycarbonate monobloc protections latérales pont nasal polycarbonate intégré branches polycarbonates souple adapté pour tous types de lunettes de prescription.

Conforme aux normes EN 166:2001 et EN 170:2002.



Code	Réf	Teinte	Traitement	Marquage oculaires	Anti buée	Anti rayure	Anti statique	Prix € UHT
10229540	HEKL2IN	incolore	UV-Ir	2C-1,21 FT CE	non	oui	non	3,50

MASQUE ET CAGOLE DE SOUDAGE

bolle
SAFETY

MASQUE DE SOUDURE VOLT

Procédés d'utilisation : MIG / MAG, TIG > 8A, meulage état foncé : échelon DIN 9-13 état clair : échelon DIN 4 temps de réaction : 0.10 ms alimentation : énergie solaire champ de vision : 96 x 39 mm conformité : protection permanente UV et IR - DIN16 classification : 1/1/1/2 garantie de 2 ans bandeau hygiène code article 000013674 (masque de soudure FLASH).

Conforme aux normes EN 379, EN 175 B CE.



Code	Réf	Caractéristique	Poids (gr)	Prix € UHT
0203035	VOLT	masque	480	81,04
0189293	COVFUSPEXT	écran de garde extérieur 115 x 104 mm	15	13,60
0203036	COVOINT	écran de garde intérieur 102,5 x 42,3 mm	4,54	7,80

bolle
SAFETY

MASQUE SOUDURE FUSION +

Procédés d'utilisation : Electrodes enrobées, MIG / MAG, TIG, PLASMA, meulage état foncé : échelon DIN 5-8/9-13 état clair : échelon DIN 4 temps de réaction : 0.10 ms alimentation : énergie solaire + pile (réf. CR2032) champ de vision : 100 x 53 mm conformité : protection permanente UV et IR - DIN16 classification : 1/1/1/2 garantie 2 ans

bandeau hygiène code article 000013674 (masque de soudure FLASH) écran de garde extérieur 115 x 104 mm : code article 000189293 (masque de soudure VOLT).

Conforme aux normes EN 379, EN 175 B CE.



Code	Réf	Caractéristique	Poids (gr)	Prix € UHT
0175144	FUSV	masque	525	148,68
0189294	COVFUSPINT	écran de garde intérieur 105 x 58 mm	15	7,70



PROTECTION HYGIENE ET SECURITE

EQUIPEMENTS DE PROTECTION INDIVIDUELLE PROTECTION DES YEUX

bolle
SAFETY

MASQUE DE SOUDURE FLASH

Procédés d'utilisation : Électrodes enrobées, MIG / MAG, TIG, PLASMA, meulage
 état foncé : échelon DIN 5-8/9-13/16
 état clair : échelon DIN 4
 temps de réaction : 0.10 ms
 alimentation : énergie solaire, pile générique CR2450 x1
 champ de vision : 98 x 87 mm
 classification 1/1/1/1 - conformité : protection permanente UV et IR - DIN16
 garantie 2 ans.



Conforme aux normes EN 379, EN 175 B CE.

Code	Réf	Caractéristique	Poids (gr)	Prix € UHT
0203032	FLASHV	masque	562	197,16
0203033	COVFLASHEXT	écran de garde extérieur 118 x 136 mm	18,5	20,00
0203034	COVFLASHINT	écran de garde intérieur 105 x 92 mm	18,5	12,60
0013674	BESM	bandeau d'hygiène éponge	3	10,80

GYS ECO 0.03eHT

MASQUE DE SOUDURE LCD TECHNO 9-13 TRUE COLOR

Doté de la technologie True Color permettant une vision claire dans toutes les situations et réduisant la fatigue oculaire - degré de protection UV/IR : DIN 15
 teinte : réglable de 9 à 13
 classification : 1/2/1/1
 champ de vision : 92 x 42 mm
 temps de réaction : 0,3 ms
 réglages : sensibilité, teinte, délai
 alimentation : solaire
 utilisation : MMA (5 > 400A), TIG (5 > 300A), MIG/MAG (5 à 400A)
 dimensions verre extérieur : 110 x 90 mm
 dimensions verre intérieur : 95,5 x 50,5 mm.



Conforme aux normes EN 166, EN 175 et EN 379.

Code	Réf	Prix € UHT
10529513	065048	50,82

GYS ECO 0.03eHT

MASQUE DE SOUDURE LCD TECHNO 11 TRUE COLOR

Doté de la technologie True Color permettant une vision claire dans toutes les situations et réduisant la fatigue oculaire - degré de protection UV/IR : DIN15
 teinte 11 - classification : 1/2/1/2
 temps de réaction : 0.6 ms
 alimentation : solaire
 dimensions verre extérieur : 110 x 90 mm
 dimensions verre intérieur : 102 x 40 mm
 utilisation : MMA (10 > 150A), TIG (10 > 175A), MIG/MAG (10 > 200A).



Conforme aux normes EN 166, EN 175 et EN 379.

Code	Réf	Prix € UHT
10529512	064997	26,57

GYS

ECRAN INTERIEUR TECHNO 11 (X5)

Offre une protection supplémentaire au masque de soudure protège les filtres de soudure contre les projections de métal en fusion et toutes les projections incandescentes provoquées lors de la soudure
 empêche la formation de buée
 protège des rayures.



Conforme à la norme EN 166. Conforme à la norme EN 169 : 2002.

Code	Réf	Anti buée	Anti rayure	Prix € UHT
10029438	040830	oui	oui	2,78

GYS

ECRAN INTERIEUR TECHNO 9-13 (X5)

Offre une protection supplémentaire au masque de soudure protège les filtres de soudure contre les projections de métal en fusion et toutes les projections incandescentes provoquées lors de la soudure
 empêche la formation de buée
 protège des rayures.



Conforme à la norme EN 166. Conforme à la norme EN 169 : 2002.

Code	Réf	Anti buée	Anti rayure	Prix € UHT
10029440	040854	oui	oui	2,78

GYS

ECRAN EXTERIEUR TECHNO 11/9-13/ MASTER 11/FLIP FLAP (X5)

Offre une protection supplémentaire au masque de soudure protège les filtres de soudure contre les projections de métal en fusion et toutes les projections incandescentes provoquées lors de la soudure
 empêche la formation de buée
 protège des rayures.



Conforme à la norme EN 166. Conforme à la norme EN 169 : 2002.

Code	Réf	Anti buée	Anti rayure	Prix € UHT
10029436	040816	oui	oui	3,75

MASQUE JETABLE

3M

MASQUE COQUE ANTI-POUSSIÈRES CLASSIQUE 3M 8810 FFP2 (BOITE DE 20)

Coque robuste résistante à l'écrasement, s'adapte facilement à la plupart des formes et tailles de visage le pince-nez réglable permet de former un joint sur le nez et les joues



la barrette nasale sculptée améliore la compatibilité avec le port de lunettes protection contre les poussières fines de niveau moyen et les brouillards aqueux et huileux généralement présents lors du ponçage, du meulage, du forage et de la coupe des peintures, ciment, bois et acier
 ne pas utiliser pour les bois durs ou les peintures à base de plomb.

Conforme à la norme EN 149 : 2001 +A1 : 2009.

Code	Réf	Classe	Limite d'utilisation (FPN)	Prix € HT La boîte
0140751	K8810	FFP2 NRD	10 x VME	NC

3M

MASQUE PLIABLE VFLEX 9163E FFP3 NR D AVEC SOUPEPE (SACHET DE 15)

Taille regular élastiques en Polyisoprène agrafes en acier barrette nasale en aluminium filtre en Polypropylène soupape expiratoire : Polypropylène / Polyisoprène protection efficace pour les applications industrielles où les travailleurs sont exposés à des poussières et/ou des particules liquides non volatiles.



Conforme à la norme EN 149 : 2001 +A1 : 2009.

Code	Réf	Classe	Prix € HT La boîte
10493720	K9163E	FFP3 NRD	NC

PROTECTION HYGIENE ET SECURITE

EQUIPEMENTS DE PROTECTION INDIVIDUELLE PROTECTION RESPIRATOIRE



MASQUE DE PROTECTION RESPIRATOIRE TYPE FFP2/ NORME KN95 (BOITE DE 20)

Pièce faciale filtrante en fibre synthétique non tissée
4 plis
barrette nasale de réglage
lanières : élastique
boite de 20 masques
Testé selon la procédure EN149:2001+A1:2009 - FFP2.

Conforme à la norme GB2626-2006/KN95.



Code	Réf	Prix € HT La boîte
10523997	CV-FFP2-STD-X20	nous consulter

DEMI-MASQUE



DEMI-MASQUE REUTILISABLE SANS MAINTENANCE 3M A FILTRE INTEGRE SERIE 4000+

Protection contre un grand nombre de risques provoqués par les vapeurs et les particules dangereuses - nouvelle soupape permet de réduire la résistance à l'expiration cartouche et filtres intégrés - joint facial matériau texturé doux non allergénique harnais réglable et brides - soupape d'expiration au centre pour réduire l'accumulation de chaleur et d'humidité - sachet réutilisable permet de protéger votre demi-masque durant le transport ou le stockage.

Conforme à la norme EN 405 : 2001 +A1 : 2009.

Code	Réf	Classe	Prix € UHT
10493721	K4251+	FFA1 P2 RD	30,48
10493722	K4255+	FFA2 P3 RD	38,02



DEMI-MASQUE M6400 JUPITER M/L

Demi-masque confort bi filtre, lanières élastiques, prévu pour 2 gallettes filtrantes de la série M6000 vendues séparément
corps du masque : polpropylène (PP) avec surmoulage thermoplastique TPE
pour l'agriculture/jardin, BTP/construction, second-oeuvre/ artisans, industrie lourde, industrie légère et risques biologiques chimiques particules
emballage sous blister.

Conforme à la norme EN 140 : 1998.



Code	Réf	Type	Prix € UHT
0205805	M6400EGT	demi-masque	13,02



DEMI-MASQUE REUTILISABLE SERIE 6000

Demi-masques pouvant être utilisés avec les systèmes 3M™ à adduction d'air harnais serre-tête et bride de cou facile à serrer
matériau léger en élastomère
design profilé réduisant les interférences avec le champ de vision
conception à double filtre
système de fixation à baïonnette permettant d'adapter une grande variété de filtres de protection contre les particules, les gaz et les vapeurs
compatible avec les filtres 3M série 2000, 5000 et 6000
harnais de tête et bride de cou facile à serrer.

Conforme à la norme EN 140 : 1998.

Code	Réf	Type	Prix € UHT
9105778	K6200	demi-masque	27,03

FILTRE ET ACCESSOIRE



FILTRE ANTI-POUSSIERES SERIE 2000 (LA PAIRE)

L'air passe au travers des deux côtés du filtre, augmentant la surface et réduisant la résistance respiratoire
peut être utilisé avec des demi-masques et masques complets et même sous des masques de soudage
ces filtres résistent à l'abrasion et à l'humidité
vendu par paire.

Conforme à la norme EN 143 : 2000 +A1 : 2006.



Code	Réf	Classe	Protège contre	Prix € HT La paire
0007540	K2135	P3R	Particules solides et liquides	13,18



FILTRE ANTI-POUSSIERES SERIE 5000

S'utilise en combiné avec les filtres antigaz/ vapeurs 3M™ série 6000 à l'aide de la bague de maintien K0501
léger, faible résistance respiratoire, excellent champ de vision lorsqu'il est monté sur les filtres antigaz et vapeurs de la série 6000 - particulièrement utile si vous devez changer le filtre contre les particules plus souvent que le filtre antigaz et vapeurs - vendu par 2.

Conforme à la norme EN 143 : 2000 +A1 : 2006.



Code	Réf	Classe	Protège contre	Prix € HT Le sachet
9105773	K5925	P2R	Particules solides et liquides	9,18
9105771	K5935	P3R	Particules solides et liquides	22,98



PROTECTION HYGIENE ET SECURITE

EQUIPEMENTS DE PROTECTION INDIVIDUELLE PROTECTION RESPIRATOIRE



3M

BAGUE POUR FILTRE K0501 (PAR 2)

Permet l'utilisation combinée de filtres anti-gaz et filtres anti-poussières vendue par 2.

Code	Réf	Prix € HT La paire
9105774	K0501	5,68



3M

FILTRE ANTI-GAZ SERIE 6000 SACHET DE 2

S'adapte sur tous les masques et demi-masques 3M des séries 6000 et 7000 (système de fixation par baïonnette)
peut être utilisé combiné avec les filtres anti-poussière de la série 5000 au moyen de bague de maintien 3M K0501
forme trapézoïdale unique pour un meilleur champ de vision
vendu par sachet de 2.

Conforme à la norme EN 143 : 2000 +A1 : 2006.

Code	Réf	Classe	Prix € HT Le sachet
0007541	K6051	A1	15,56
0007542	K6055	A2	18,91
0007544	K6059	ABEK1	19,95



KIT DE 6 PREFILTRES P2 POUR DEMI-MASQUE SERIE M6000-JUPITER

Kit de 6 pré-filtres P2 et de 2 adaptateurs pour demi-masque série M6000 JUPITER, à utiliser avec filtres M6000E en fibres synthétiques non tissées.

Conforme à la norme EN 143 : 2000 +A1 : 2006.

Code	Réf	Classe	Prix € UHT
0205811	M6000EPREP2R	P2	9,97



KIT DE 2 PREFILTRES P3 POUR DEMI-MASQUE SERIE M6000-JUPITER

Kit de 2 pré-filtres P3 et de 2 adaptateurs pour demi-masque série M6000 JUPITER, à utiliser avec filtres M6000E en fibres synthétiques non tissées.

Conforme à la norme EN 143 : 2000 +A1 : 2006.

Code	Réf	Classe	Prix € UHT
0205812	M6000EPREP3R	P3	16,46



KIT DE 2 GALETTES A2

Lot de 2 galettes A2 pour demi-masque M6200 JUPITER et M6400 JUPITER coque plastique et charbon actif.

Conforme à la norme EN 14387 : 2004 + A1 : 2008.

Code	Réf	Classe	Prix € UHT
0205808	M6000EA2R	A2	12,16



KIT DE 2 GALETTES ABEK1 POUR DEMI-MASQUE M6200 ET M6400 JUPITER

Lot de 2 galettes A1B1E1K1 pour demi-masque M6200-JUPITER et M6400-JUPITER coque plastique et charbon actif.

Conforme à la norme EN 14387 : 2004 + A1 : 2008.

Code	Réf	Classe	Prix € UHT
0205809	M6000EABEK1	ABEK1	16,70

PROTECTION HYGIENE ET SECURITE

EQUIPEMENTS DE PROTECTION INDIVIDUELLE PROTECTION DES MAINS

GANT DE PROTECTION MECANIQUE



GANT TRICOT ENDUCTION POLYURETHANE VE702GR

100 % polyamide sans couture jauge 13
enduction polyuréthane sur paume et bouts des doigts
poignet élastiqué avec liseré de couleur par taille
coloris : gris
manipulations fines et délicates.

Conforme à la norme EN420:2003+A1:2009. Conforme à la norme EN388:2016 (3121X).



Code	Réf	Taille	Indice abrasion	Prix € HT La paire
0013736	VE702GR08	8	3	1,23
0013737	VE702GR09	9	3	1,23
0013738	VE702GR10	10	3	1,23



GANT NYLON NOIR ECO PU

Gants polyamide sans couture avec enduction PU
bon toucher et respirant
manipulations confortables et précises
manipulation, montage et assemblage de pièces dans des
environnements secs, légèrement humides ou gras.

Conforme à la norme EN 388 : 2016 (3121X).



Code	Réf	Taille	Indice abrasion	Prix € HT La paire
10014580	BPU1400/7	7	3	1,42
10014581	BPU1400/8	8	3	1,42
10014582	BPU1400/9	9	3	1,42
10014583	BPU1400/10	10	3	1,42
10014584	BPU1400/11	11	3	1,42

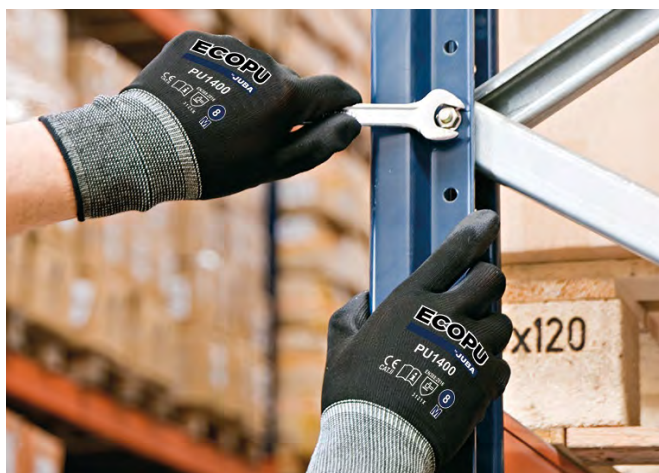

GANT FLEUR DE BOVIN FBN49

Tout fleur de bovin supérieure (épaisseur 0,9 à 1,1 mm)
coupe américaine
élastique de serrage au dos.

Conforme à la norme EN 388 : 2016 (3122X) Conforme à la norme EN420:2003+A1:2009.



Code	Réf	Taille	Indice abrasion	Prix € HT La paire
0011724	FBN4909	9	3	3,24
0011725	FBN4910	10	3	3,24



GANT MANUTENTION EUROGRIP 10L800

Tricot jaune sans coutures en polyester jauge 10
enduction orange en latex avec finition adhésivée de la paume et du pouce
excellent grip en milieu humide ou sec
poignet élastiqué.

Conforme aux normes EN 420 et EN 388 niveaux 2142X.



Code	Réf	Taille	Indice abrasion	Prix € HT La paire
10011522	1LACO08	8	2	2,46
10011523	1LACO09	9	2	2,46
10011524	1LACO10	10	2	2,46
10011525	1LACO11	11	2	2,46



GANT MANUTENTION EUROLITE 15N60

Tricot à base de polyamide gris
enduction fine micro-mousse de nitrile noire
poignet élastiqué
idéal travaux de manutention légère.

Conforme aux normes EN 420 et EN 388 niveaux 4131X.



Code	Réf	Taille	Indice abrasion	Prix € HT La paire
10011544	1NIHG08	8	4	3,66
10011545	1NIHG09	9	4	3,66
10011546	1NIHG10	10	4	3,66
10011547	1NIHG11	11	4	3,66



PROTECTION HYGIENE ET SECURITE

EQUIPEMENTS DE PROTECTION INDIVIDUELLE PROTECTION DES MAINS

coverguard

GANT MANUTENTION EUROGRIP 15N505

Tricot sans couture nylon + spandex gris de jauge 15
enduction en nitrile lisse noir sur la paume et les 3/4 dos associée à une
enduction en mousse de nitrile noir effet « grainé » sur la paume
garantissant
un excellent grip.

Conforme aux normes EN 420 et EN 388 niveaux 4131X.



Code	Réf	Taille	Indice abrasion	Prix € HT La paire
10011532	1NIBG08	8	4	3,66
10011533	1NIBG09	9	4	3,66
10011534	1NIBG10	10	4	3,66
10011535	1NIBG11	11	4	3,66

JUBA
SAFETY EVOLUTION

GANT NYLON CAVALIER AGILITY

Gants en Nylon/élasthanne (SPANDEX) sans couture avec
enduction totale de nitrile micro foam
solide préhension dans les environnements secs, légèrement
humides ou huileux
entièrement enduit pour une plus grande protection face aux
liquides et huiles
traitement Sanitized R : évite les mauvaises odeurs et élimine
les bactéries produites par la sueur pour éviter l'irritation de
la peau.

Conforme à la norme EN 388 : 2016 (4131A)



Code	Réf	Taille	Indice abrasion	Prix € HT La paire
10014576	H5111FCNFT/8	8	4	5,07
10014577	H5111FCNFT/9	9	4	5,07
10014578	H5111FCNFT/10	10	4	5,07

GANT DE PROTECTION A LA COUPURE

coverguard

GANT ANTICOUPURE EUCOCUT P300

Tricot gris HPPE
enduction de la paume en polyuréthane gris
idéal pour des manipulations de pièces coupantes en milieu sec ou
légèrement huileux
poignet élastiqué jauge 13.

Conforme aux normes EN 420 et EN 388 niveaux 4X42B.



Code	Réf	Taille	Indice abrasion	Prix € HT La paire
10011500	1CRFG08	8	4	4,74
10011501	1CRFG09	9	4	4,74
10011502	1CRFG10	10	4	4,74
10011503	1CRFG11	11	4	4,74

coverguard

GANT EUROCURT N560 HPPE

Tricot sans couture en HPPE, fibres minérales, Nylon, Spandex
gris chiné de jauge 13
enduction de la paume en micro-mousse de nitrile noir
grip exceptionnel même lors de manipulations de pièces
huileuses
durée de vie prolongée
poignet élastiqué
garanti sans silicone.

Conforme aux normes EN 420 et EN 388 niveaux 4344D.



Code	Réf	Taille	Indice abrasion	Prix € HT La paire
10001407	1CRLG08	8	4	6,32
10001408	1CRLG09	9	4	6,32
10001409	1CRLG10	10	4	6,32
10001410	1CRLG11	11	4	6,32

coverguard

GANT ANTICOUPURE EUROCURT N505

Tricot sans couture gris en HPPE et fibre de verre
double enduction (nitrile bleu lisse sur la paume et 2/3 du dos
nitrile noir effet « grainé » sur la paume)
poignet élastiqué jauge 13.

Conforme aux normes EN 420 et EN 388 niveaux 4X44D.



Code	Réf	Taille	Indice abrasion	Prix € HT La paire
10011494	1CRAN08	8	4	8,49
10011495	1CRAN09	9	4	8,49
10011496	1CRAN10	10	4	8,49
10011497	1CRAN11	11	4	8,49

coverguard

GANT ANTICOUPURE EUROCURT N555

Tricot gris HPPE et fibre de verre, double enduction (nitrile
bleu lisse sur la totalité de la main + nitrile noir effet « grainé »
sur la paume)
poignet élastiqué jauge 13
idéal manipulation de pièces coupantes en milieu huileux.

Conforme aux normes EN 420 et EN 388 niveaux 4X44D.



Code	Réf	Taille	Indice abrasion	Prix € HT La paire
10011506	1CRFN08	8	4	9,22
10011507	1CRFN09	9	4	9,22
10011508	1CRFN10	10	4	9,22
10011509	1CRFN11	11	4	9,22

PROTECTION HYGIENE ET SECURITE

EQUIPEMENTS DE PROTECTION INDIVIDUELLE PROTECTION DES MAINS

GANT DE PROTECTION CHIMIQUE



GANT NITRILE SUR SUPPORT POLYAMIDE CHEMSAFE VV835

Double enduction nitrile sur support polyamide, troisième enduction nitrile mousse rugueuse sur paume et bout des doigts
longueur : 35 cm
coloris : vert
épaisseur : 1,15 mm sur la manchette, 1,30 mm sur la paume.

Conforme à la norme EN 420 + A1 (5). Conforme à la norme EN 374-5. Conforme à la norme EN ISO 374-1 Type B (AJKL).



Code	Réf	Taille	Indice abrasion	Prix € HT La paire
0205816	VV835VE09	9	4	8,04
0205817	VV835VE10	10	4	8,04



GANT PVC TOUT LONGUEUR 35 CM PVC

PVC sur support coton interlock, enduction 100% PVC trempé e
épaisseur : 0,9 mm.

Conforme à la norme EN ISO 374-5 : 2016 Conforme à la norme (K). Conforme à la norme EN388:2016 (3131X).



Code	Réf	Taille	Long. (cm)	Indice abrasion	Prix € HT La paire
0023351	PVC733510	10	35	3	2,71



GANT PVC TRIPLE COUCHE BLEU

Gants PVC sans coutures sur support coton entièrement étanches permet une préhension ferme des objets secs, mouillés et huileux traitement Actifresh
 finition : sableux
épaisseur : 1,85 mm
longueur : 25,5 cm.

Conforme à la norme EN ISO 374-1 Type A (AKLMPT) et EN ISO 374-5. Conforme à la norme EN 388 : 2016 (4121X)



Code	Réf	Taille	Indice abrasion	Prix € HT La paire
10014570	H5656/8	8	4	5,94
10014571	H5656/9	9	4	5,94
10014572	H5656/10	10	4	5,94
10014573	H5656/11	11	4	5,94



GANT BICOLORE LATEX CAPITOL II

Gants sans support, en latex bicolore flockage intérieur en coton patron antidérapant pour une préhension optimale dans les environnements humides et secs
additifs bactéricides - application : agriculture, activités d'entretien et d'assemblage légères, laboratoires, industrie chimique, construction, industrie de la pêche - épaisseur 0,60 mm - longueur 30 cm.

Conforme à la norme EN 388 niveaux 1010X. Conforme à la norme EN ISO 374-1:2016 Type A (AKLMNPST) et EN ISO 374-5:2016.



Code	Réf	Taille	Indice abrasion	Prix € HT La paire
10014551	622/8	8	1	2,09
10014553	622/9	9	1	2,09
10014555	622/10	10	1	2,09



GANT NITRILE INTERFACE PLUS

Gant sans support en nitrile résistance aux solvants, bonne résistance à l'abrasion, chlorinés pour une meilleure résistance chimique
épaisseur : 0,38 mm
longueur : 33 cm.

Conforme à la norme EN 388 niveaux 4101X. Conforme à la norme EN ISO 374-1 Type A (AJKLMNPT) et EN ISO 374-5.



Code	Réf	Taille	Indice abrasion	Prix € HT La paire
10014567	821/8	8	4	2,85
10014568	821/9	9	4	2,85
10014569	821/10	10	4	2,85



GANT DE NEOPRENE NOIR FRONTIER 75

Gants sans support, en néoprène grande résistance chimique et une protection contre les acides, caustiques, alcools et différents solvants
flockage pour un meilleur confort
Additifs bactéricides
doubleure en coton absorbante
 finition : nid d'abeille
épaisseur : 0,75 mm
longueur : 30 cm.

Conforme à la norme EN ISO 374-1:2016 Type A (AKLMNPST) et EN ISO 374-5:2016. Conforme à la norme EN 388 niveaux 3110X.



Code	Réf	Taille	Indice abrasion	Prix € HT La paire
10014559	921/8	8	3	3,90
10014561	921/9	9	3	3,90
10014563	921/10	10	3	3,90



PROTECTION HYGIENE ET SECURITE

EQUIPEMENTS DE PROTECTION INDIVIDUELLE
PROTECTION DES MAINS



GANT DE PROTECTION THERMIQUE



GANT ACRYLIQUE LATEX BLEU

Gant acrylique polyamide
main toute enduite latex
seconde enduction mousse de latex sur paume et bout des doigts
coloris : bleu clair.

Conforme à la norme EN 420 + A1. Conforme à la norme EN 388 (2231X). Conforme à la norme EN 511 (121).

Code	Réf	Taille	Indice abrasion	Prix € HT La paire
0205813	VV736BL09	9	2	7,80
0205814	VV736BL10	10	2	7,80

GANT CUIR SOUDEUR CRISPIN 15CM TIG15K10

Coupe américaine, pouce palmé
main en cuir caprin pleine fleur
manche type crispin en croûte de bovin
couture fil kevlar
longueur 35 cm
manchette 15 cm
épaisseur cuir 0,80 à 1,20 mm
élastique de serrage au dos.

Conforme aux normes EN 388 niveaux 2111, EN 407 niveaux 41X4XX et EN 12477-B



Code	Réf	Taille	Indice abrasion	Prix € HT La paire
0021326	TIG15K10	10	2	7,48

GANT SOUDEUR CROUTE DE CUIR ANTI-CHALEUR CA615K T10

Croûte de bovin supérieure traitée anti-chaleur (THT), main doublée molleton
manchette doublée toile, cousu fil Kevlar Technology
coupe américaine, longueur : 35 cm
doublure manchette : toile coton de grammage 300 gr/m².

Conforme à la norme EN 388 : 2016 (3132X). Conforme à la norme EN 12477 : 2001 +A1 : 2005 Type A. Conforme à la norme EN 407 : 2004 (413X4X).



Code	Réf	Taille	Indice abrasion	Prix € HT La paire
0006643	CA615K10	10	3	6,36

PROTECTION HYGIENE ET SECURITE

EQUIPEMENTS DE PROTECTION INDIVIDUELLE PROTECTION DES PIEDS

CHAUSSURE DE SECURITE S3



CHAUSSURE GLOVE II LOW S3 HRO SRA NOIR



Chaussure basse S3 en Nubuck Silk hydrofuge - embout aluminium 200J
chaussant 10 - doublure AirMesh
semelle de propreté amovible en EVA avec insert antichoc - insert anti-perforation K SOLE
Passage Zéro
protection du talon en TPU - semelle intermédiaire en EVA avec film en TPU
caoutchouc nitrile HRO.

Conforme à la norme EN ISO 20345.

Code	Réf	Pointure	Prix € HT La paire
10010684	701.170235-80013/39	39	131,04
10010685	701.170235-80013/40	40	131,04
10010686	701.170235-80013/41	41	131,04
10010687	701.170235-80013/42	42	131,04
10010688	701.170235-80013/43	43	131,04
10010689	701.170235-80013/44	44	131,04
10010690	701.170235-80013/45	45	131,04



CHAUSSURE DE SECURITE GLOVE II HIGH S3 HRO SRA



Chaussure S3 en Nubuck Silk hydrofuge
embout aluminium 200J
chaussant 10 - doublure AirMesh
semelle de propreté amovible en EVA avec insert antichoc - insert anti-perforation K SOLE
Passage Zéro - protection du talon en TPU
semelle intermédiaire en EVA avec film en TPU
caoutchouc nitrile HRO.

Conforme à la norme EN ISO 20345.

Code	Réf	Pointure	Prix € HT La paire
0201406	701.170234-80013/39	39	139,36
0201407	701.170234-80013/40	40	139,36
0201408	701.170234-80013/41	41	139,36
0201409	701.170234-80013/42	42	139,36
0201410	701.170234-80013/43	43	139,36
0201411	701.170234-80013/44	44	139,36
0201412	701.170234-80013/45	45	139,36



CHAUSSURE GLOVE II LOW S3 HRO SRA BRUN FONCE



Chaussure basse S3 en Nubuck Silk hydrofuge
embout aluminium 200J
chaussant 10
doublure AirMesh
semelle de propreté amovible en EVA avec insert antichoc - insert anti-perforation K SOLE
Passage Zéro - protection du talon en TPU
semelle intermédiaire en EVA avec film en TPU
caoutchouc nitrile HRO.

Conforme à la norme EN ISO 20345.

Code	Réf	Pointure	Prix € HT La paire
10010628	701.170235-30008/39	39	131,04
10010629	701.170235-30008/40	40	131,04
10010630	701.170235-30008/41	41	131,04
10010631	701.170235-30008/42	42	131,04
10010632	701.170235-30008/43	43	131,04
10010633	701.170235-30008/44	44	131,04
10010634	701.170235-30008/45	45	131,04



CHAUSSURE GLOVE II LOW S3 HRO SRA GRIS ACIER FONCE



Chaussure basse S3 en Nubuck Silk hydrofuge
embout aluminium 200J
chaussant 10
doublure AirMesh
semelle de propreté amovible en EVA avec insert antichoc
insert anti-perforation K SOLE Passage Zéro
protection du talon en TPU
semelle intermédiaire en EVA avec film en TPU
caoutchouc nitrile HRO.

Conforme à la norme EN ISO 20345.

Code	Réf	Pointure	Prix € HT La paire
10010670	701.170235-75063/39	39	131,04
10010671	701.170235-75063/40	40	131,04
10010672	701.170235-75063/41	41	131,04
10010673	701.170235-75063/42	42	131,04
10010674	701.170235-75063/43	43	131,04
10010675	701.170235-75063/44	44	131,04
10010676	701.170235-75063/45	45	131,04



PROTECTION HYGIENE ET SECURITE

EQUIPEMENTS DE PROTECTION INDIVIDUELLE PROTECTION DES PIEDS

DIKE CHAUSSURE DE SECURITE RAVING TABACCO RACY S3 SRC



Tige : boucle pleine fleur vintage
 doublure : Solidbreath Performances élevées, réalisée avec un tissu spécial «à pores ouverts» qui élimine l'air «vicié» et l'humidité pendant la marche, rendant les pieds entièrement frais et secs
 semelle réalisée en PU-PU, elle garantit grâce aux insertions spéciales DIKE_SUCTION stratégiquement placées dans les différents points d'appuis, un effet exceptionnel stabilisant qui assure une prise absolue dans n'importe quelle situation.
 bande PU compact transparente
 intersemelle PU expansé
 pointe : Aluforce pointe en fusion d'aluminium, ultra léger et à haute résistance
 semelle anti-perforation : Highsafe-Tex semelle spéciale anti-perforation à densité élevée. Réalisée avec un matériau innovant et cousu à la tige, elle garantit le plus grand standard de protection. Résistant et flexible
 semelle orthopédique en EVA, anatomique et extractible pour un confort maximum.

Conforme à la norme EN ISO 20345 : 2011.

Code	Réf	Pointure	Prix € HT La paire
10014528	26012.406.39	39	105,05
10014529	26012.406.40	40	105,05
10014530	26012.406.41	41	105,05
10014531	26012.406.42	42	105,05
10014532	26012.406.43	43	105,05
10014533	26012.406.44	44	105,05
10014534	26012.406.45	45	105,05

DIKE

CHAUSSURE DE SECURITE RAVING ANTHRACITE RACY S3 SRC



Tige : boucle pleine fleur vintage
 doublure : Solidbreath Performances élevées, réalisée avec un tissu spécial «à pores ouverts» qui élimine l'air «vicié» et l'humidité pendant la marche, rendant les pieds entièrement frais et secs
 semelle réalisée en PU-PU, elle garantit grâce aux insertions spéciales stratégiquement placées dans les différents points d'appuis, un effet exceptionnel stabilisant qui assure une prise absolue dans n'importe quelle situation
 bande : PU compact transparente
 intersemelle : PU expansé
 pointe : Aluforce pointe en fusion d'aluminium, ultra léger et à haute résistance
 semelle anti-perforation : Highsafe-Tex semelle spéciale anti-perforation à densité élevée réalisée avec un matériau innovant et cousu à la tige, elle garantit le plus grand standard de protection, résistant et flexible
 semelle orthopédique en EVA, anatomique et extractible pour un confort maximum.

Conforme à la norme EN ISO 20345:2011.

Code	Réf	Pointure	Prix € HT La paire
0197508	26012.201.39	39	105,05
0197509	26012.201.40	40	105,05
0197510	26012.201.41	41	105,05
0197511	26012.201.42	42	105,05
0197512	26012.201.43	43	105,05
0197513	26012.201.44	44	105,05
0197514	26012.201.45	45	105,05



CHAUSSURE BASSE BLACK S3 SRC

Chaussure de sécurité en cuir gras pleine fleur hydrofuge couleur noire, sans couture latérale, entièrement doublée
 haut de col matelassé textile hydrofuge
 laçage sur anneaux plastifiés Clip Cool
 soufflet matelassé et hydrofuge empêchant les corps étrangers de pénétrer
 semelle de confort Unisoft anatomique avec absorbeur de choc au talon, antistatique et traitée anti-bactéries
 embout synthétique Unicomp 200 joules non métallique extra large en polymère technique, anticorrosion, aucune conduction thermique, amagnétique
 lame anti-perforation non métallique Zero+ Armateak en textile composite High Tech
 semelle SOLAGRIP crantée avec renfort PU au décroché.

Conforme à la norme EN ISO 20345.

Code	Réf	Pointure	Prix € HT La paire
10009219	BLACK -39	39	70,72
10009220	BLACK -40	40	70,72
10009221	BLACK -41	41	70,72
10009222	BLACK -42	42	70,72
10009223	BLACK -43	43	70,72
10009224	BLACK -44	44	70,72
10009225	BLACK -45	45	70,72



CHAUSSURE HAUTE DARK S3 SRC

Chaussure de sécurité haute en cuir gras pleine fleur hydrofuge couleur noire, sans couture latérale, entièrement doublée
 haut de col matelassé textile hydrofuge
 laçage sur anneaux plastifiés Clip Cool
 soufflet matelassé et hydrofuge empêchant les corps étrangers de pénétrer
 semelle de confort Unisoft anatomique avec absorbeur de choc au talon, antistatique et traitée anti-bactéries
 embout synthétique Unicomp 200 joules non métallique extra large en polymère technique, anticorrosion, aucune conduction thermique, amagnétique
 lame anti-perforation non métallique Zero+ Armateak en textile composite
 semelle SOLAGRIP crantée avec renfort PU au décroché.

Conforme à la norme EN ISO 20345.

Code	Réf	Pointure	Prix € HT La paire
10009287	DARK -39	39	70,72
10009288	DARK -40	40	70,72
10009289	DARK -41	41	70,72
10009290	DARK -42	42	70,72
10009291	DARK -43	43	70,72
10009292	DARK -44	44	70,72
10009293	DARK -45	45	70,72

PROTECTION HYGIENE ET SECURITE

EQUIPEMENTS DE PROTECTION INDIVIDUELLE PROTECTION DES PIEDS



coverguard

CHAUSSURE DE SECURITE AGATE II BASSE S3 SRC

Embout de protection en acier
talon décroché plus sécurisant
semelle injectée PU2D pour un meilleur amorti et plus de confort,
semelle anti perforation en acier,
tige en cuir
doublure respirante en textile non-tissé
haut de tige matelassé pour plus de protection et de confort
insertion d'une bande rétro - réfléchissante à dessin pour plus de visibilité.



Conforme à la norme EN ISO 20345 : 2011.

Code	Réf	Pointure	Prix € HT La paire
10109070	9AGL010036	36	23,39
10109071	9AGL010037	37	23,39
10109072	9AGL010038	38	23,39
10109073	9AGL010039	39	23,39
10109074	9AGL010040	40	23,39
10109075	9AGL010041	41	23,39
10109076	9AGL010042	42	23,39
10109077	9AGL010043	43	23,39
10109078	9AGL010044	44	23,39
10109079	9AGL010045	45	23,39
10109080	9AGL010046	46	23,39
10109081	9AGL010047	47	23,39
10109082	9AGL010048	48	23,39

coverguard

CHAUSSURE DE SECURITE AGATE II HAUTE S3 SRC

Embout de protection en acier
talon décroché plus sécurisant
semelle injectée PU2D pour un meilleur amorti et plus de confort,
semelle anti perforation en acier,
tige en cuir
doublure respirante en textile non-tissé
haut de tige matelassé pour plus de protection et de confort
insertion d'une bande rétro réfléchissante à dessin pour plus de visibilité.



Conforme à la norme EN ISO 20345 : 2011.

Code	Réf	Pointure	Prix € HT La paire
10109086	9AGH010036	36	23,39
10109087	9AGH010037	37	23,39
10109088	9AGH010038	38	23,39
10109089	9AGH010039	39	23,39
10109090	9AGH010040	40	23,39
10109091	9AGH010041	41	23,39
10109092	9AGH010042	42	23,39
10109093	9AGH010043	43	23,39
10109094	9AGH010044	44	23,39
10109095	9AGH010045	45	23,39
10109096	9AGH010046	46	23,39
10109097	9AGH010047	47	23,39
10109098	9AGH010048	48	23,39



CHAUSSURE SOUDEUR XOLID S3 HRO SRC

Col matelassé, quartier réfléchissant sur le contrefort
languette de protection anti-projection, à débouclage rapide par scratch
piqûres fil ignifugé
doublure HK3 indémaillable
embout 200 joules extra large en polymère technique Unicomp®
lame anti-perforation non métallique Zero+ Armateak® en textile composite High Tech
semelle type X3® en gomme/PU cramponnée
montage injecté sur tige cardée.

Conforme à la norme EN ISO 20349 : 2010. Conforme à la norme EN ISO 20345 : 2011.

Code	Réf	Pointure	Prix € HT La paire
10001808	XOLID-40	40	71,88
10001809	XOLID-41	41	71,88
10001810	XOLID-42	42	71,88
10001811	XOLID-43	43	71,88
10001812	XOLID-44	44	71,88
10001813	XOLID-45	45	71,88

BOTTE DE SECURITE

DUNLOP
PROTECTIVE FOOTWEAR

BOTTE DE SECURITE DUNLOP DEVON FULL SAFETY S5 SRA

Composition : PVC / caoutchouc nitrile
semelle antidérapante
absorption d'énergie de la semelle
modèle antistatique
isolation thermique
embout en acier et semelle anti-perforation en acier
résiste aux huiles et graisses minérales, animales et végétales, désinfectants, produits chimiques (classement fournisseur : niveau de résistance 3/5).

Conforme à la norme EN ISO 20345 : 2011



Code	Réf	Pointure	Prix € HT La paire
0117713	H142611/36	36	19,88
0117714	H142611/37	37	19,88
0117715	H142611/38	38	19,88
0117716	H142611/39	39	19,88
0117717	H142611/40	40	19,88
0117718	H142611/41	41	19,88
0117719	H142611/42	42	19,88
0117720	H142611/43	43	19,88
0117721	H142611/44	44	19,88
0117722	H142611/45	45	19,88
0117723	H142611/46	46	19,88
0117724	H142611/47	47	19,88



PROTECTION HYGIENE ET SECURITE

EQUIPEMENTS DE PROTECTION INDIVIDUELLE PROTECTION DES PIEDS



DUNLOP
PROTECTION INDUSTRIELLE

DEMI BOTTE DE SECURITE PUROFOR RIG-AIR S5 CI SRC

Composition mousse de polyuréthane de très haute résistance
semelle anti-dérapante et auto nettoyante
absorption d'énergie de la semelle, modèle antistatique
très confortable, isolation thermique -20 °C
embout acier et semelle anti-perforation acier
résiste aux acides, bases et sels en solution, graisses végétales et animales, hydrocarbures
coloris de la tige : marron
disponible de la taille 39 à 49.

Conforme à la norme EN ISO 20345 : 2011

Code	Réf	Pointure	Prix € HT La paire
0205338	C462743.39	39	95,41
0018393	C462743.40	40	95,41
0018394	C462743.41	41	95,41
0018395	C462743.42	42	95,41
0018396	C462743.43	43	95,41
0018397	C462743.44	44	95,41
0018398	C462743.45	45	95,41



DUNLOP
PROTECTION INDUSTRIELLE

BOTTE PUROFORT PROFESSIONAL FULL SAFETY S5 CI SRC

Semelle basic en PU dunlop,
antidérapante SRA
antistatiques
absorption d'énergie au niveau du talon
isolation thermique (-20°C)
résiste aux huiles, produits chimiques code 6 et hydrocarbures.

Conforme à la norme EN ISO 20345 : 2011

Code	Réf	Pointure	Prix € HT La paire
10001646	C462931.FR38	38	86,26
10001647	C462931.FR39	39	86,26
10001648	C462931.FR40	40	86,26
10001649	C462931.FR41	41	86,26
10001650	C462931.FR42	42	86,26
10001651	C462931.FR43	43	86,26
10001652	C462931.FR44	44	86,26
10001653	C462931.FR45	45	86,26



BOTTE HAUTE DE SECURITE NORDIK MARRON S3 SRC CI HI

Cuir pleine fleur finition pull up pour un style outdoor
doublure fourrure synthétique et bout PU renforcé
anses de préhension
semelle anti-perforation, non métallique
absorption des chocs, antistatique, résistance hydrocarbures, matière tige hydrofuge
embout composite
semelle PU2D
système VPS : le design de la semelle maintient l'arc naturel du pied pour plus de confort et moins de fatigue en position debout.

Conforme à la norme EN ISO 20345 : 2011.

Code	Réf	Pointure	Niveau de protection	Prix € HT La paire
10497792	07NORDIK28 45 PT39	39	S3	90,89
10497793	07NORDIK28 45 PT40	40	S3	90,89
10497794	07NORDIK28 45 PT41	41	S3	90,89
10497795	07NORDIK28 45 PT42	42	S3	90,89
10497796	07NORDIK28 45 PT43	43	S3	90,89
10497797	07NORDIK28 45 PT44	44	S3	90,89
10497798	07NORDIK28 45 PT45	45	S3	90,89
10497799	07NORDIK28 45 PT46	46	S3	90,89

ACCESSOIRE ET ENVIRONNEMENT DU PIED



AEROSOL DESINFECTANT ET DESODORISANT POUR EPI

Pour désinfecter et désodoriser les équipements de protection (gants, casques, chaussures de sécurité)
action curative et préventive
pulvérisation multi-positions
405 ml brut.

Conforme à la norme EN 1650+A1 et EN 1276.



Code	Réf	Coloris	Prix € UHT
0205772	AER 5902 DO	incolor	9,00

VETEMENT DE TRAVAIL

LAFONT

BLOUSON SHEAR GRIS/NOIR

Col montant avec mentonnière
renfort intérieur épaules et empiècement dos
fermeture centrale zippée cachée bord-à-bord
poches poitrine à rabat fermé par grippers cachés et avec soufflet bas, dont une avec surpoches et sangle porte-outils avec détail rétro réfléchissant et l'autre avec tresse porte-boucle - poches basses passepoilées à rabat fermé par grippers cachés - poche intérieure - renforts intérieurs bas de manches
poignets en Cordura® réglables par grippers cachés
pincés coudes préformés - soufflets d'aisance dans le dos - pattes de réglage au niveau de la ceinture
bas dos dépassant - composition : 65% coton 35% polyester - 250gr.



Code	Réf	Taille	Prix € UHT
10013531	LA-3ATTUP-2279-2	2	62,00
10013532	LA-3ATTUP-2279-3	3	62,00
10013533	LA-3ATTUP-2279-4	4	62,00
10013534	LA-3ATTUP-2279-5	5	62,00

LAFONT

GILET TROWEL GRIS ACIER/NOIR

Emmanchures, encolure et milieu devant bordés de biais
renfort intérieur épaules et empiècement dos
fermeture centrale zippée et cachée bord-à-bord
poches poitrine à rabat fermé par grippers cachés et avec soufflet bas, dont une avec surpoches et sangle porte-outils avec détail rétro réfléchissant et l'autre avec tresse porte-boucle
poches basses passepoilées à rabat fermé par grippers
pattes de réglage au niveau de la ceinture
bas dos dépassant - canvas 65% coton 35% polyester 350 gr/m²
cordura® 93% polyamide 7% polyester 230 gr/m²
100% polyester 60 gr/m² - 100% polyester Padding 200 gr/m².



Code	Réf	Taille	Prix € UHT
10013489	LA-9ATTUP-887-2	2	37,43
10013490	LA-9ATTUP-887-3	3	37,43
10013491	LA-9ATTUP-887-4	4	37,43
10013492	LA-9ATTUP-887-5	5	37,43

LAFONT

PANTALON RULER GRIS/NOIR

Ceinture droite élastiquée 7 passants fermée par 1 bouton passant porte-boucle en tresse avec détail rétro réfléchissant
2 poches italiennes contrastées avec entrées en tissu Cordura®
poche ticket côté droit - sangle porte-outils
1 poche mètre avec surpoches crayon
1 poche cuisse à rabat fermé par gripper caché avec soufflet bas
1 poche cuisse à rabat fermé par gripper caché avec double entrée zippée et avec soufflet bas - 2 poches revolver fermées par velcro avec renfort Cordura® et soufflet bas - panneau d'aisance à l'entrejambe
poches genoux en tissu Cordura®, adaptées à la norme EN 14404 : 2 niveaux de réglage en hauteur, avec ouverture facile par le haut
fermeture par velcro - renforts en Cordura® sur bas devant et arrière du pantalon - composition : 65% coton 35% polyester - 250gr.



Code	Réf	Taille	Prix € UHT
10013573	LA-1ATTUP-6-2279-2	2	59,25
10013574	LA-1ATTUP-6-2279-3	3	59,25
10013575	LA-1ATTUP-6-2279-4	4	59,25
10013576	LA-1ATTUP-6-2279-5	5	59,25

LAFONT

BLOUSON SHEAR CHARCOAL/NOIR

Col montant avec mentonnière
renfort intérieur épaules et empiècement dos
fermeture centrale zippée cachée bord-à-bord
poches poitrine à rabat fermé par grippers cachés et avec soufflet bas, dont une avec surpoches et sangle porte-outils avec détail rétro réfléchissant et l'autre avec tresse porte-boucle - poches basses passepoilées à rabat fermé par grippers cachés - poche intérieure - renforts intérieurs bas de manches
poignets en Cordura® réglables par grippers cachés
pincés coudes préformés - soufflets d'aisance dans le dos - pattes de réglage au niveau de la ceinture
bas dos dépassant - composition : 65% coton 35% polyester - 250gr.



Code	Réf	Taille	Prix € UHT
10013538	3ATTUP2283T2	M	62,00
10013539	3ATTUP2283T3	L	62,00
10013540	3ATTUP2283T4	XL	62,00
10013541	3ATTUP2283T5	XXL	62,00

GILET TROWEL CHARCOAL/NOIR

Emmanchures, encolure et milieu devant bordés de biais
renfort intérieur épaules et empiècement dos
fermeture centrale zippée et cachée bord-à-bord
poches poitrine à rabat fermé par grippers cachés et avec soufflet bas, dont une avec surpoches et sangle porte-outils avec détail rétro réfléchissant et l'autre avec tresse porte-boucle
poches basses passepoilées à rabat fermé par grippers
pattes de réglage au niveau de la ceinture
bas dos dépassant
composition : 65% coton 35% polyester - 250gr.



Code	Réf	Taille	Prix € UHT
10013503	9ATTUP2283T2	M	37,43
10013504	9ATTUP2283T3	L	37,43
10013505	9ATTUP2283T4	XL	37,43
10013506	9ATTUP2283T5	XXL	37,43

LAFONT

PANTALON RULER CHARCOAL/NOIR

Ceinture droite élastiquée 7 passants fermée par 1 bouton passant porte-boucle en tresse avec détail rétro réfléchissant
2 poches italiennes contrastées avec entrées en tissu Cordura®
poche ticket côté droit - sangle porte-outils
1 poche mètre avec surpoches crayon
1 poche cuisse à rabat fermé par gripper caché avec soufflet bas
1 poche cuisse à rabat fermé par gripper caché avec double entrée zippée et avec soufflet bas - 2 poches revolver fermées par velcro avec renfort Cordura® et soufflet bas - panneau d'aisance à l'entrejambe
poches genoux en tissu Cordura®, adaptées à la norme EN 14404 : 2 niveaux de réglage en hauteur, avec ouverture facile par le haut
fermeture par velcro - renforts en Cordura® sur bas devant et arrière du pantalon - composition 65% coton 35% polyester - 250gr.



Code	Réf	Taille	Prix € UHT
10013580	1ATTUP62283T2	M	59,25
10013581	1ATTUP62283T3	L	59,25
10013582	1ATTUP62283T4	XL	59,25
10013583	1ATTUP62283T5	XXL	59,25



PROTECTION HYGIENE ET SECURITE

EQUIPEMENTS DE PROTECTION INDIVIDUELLE PROTECTION DU CORPS

BLOUSON SHEAR BEIGE/NOIR

Col montant avec mentonnière
renfort intérieur épaules et empiècement dos
fermeture centrale zippée cachée bord-à-bord
poches poitrine à rabat fermé par grippers cachés
et avec soufflet bas, dont une avec surpoches et
sangle porte-outils avec détail rétro réfléchissant
et l'autre avec tresse porte-boucle
poches basses passepoilées à rabat fermé par
grippers cachés - poche intérieure
renforts intérieurs bas de manches
poignets en Cordura® réglables par grippers
cachés - pinces coudes préformés
soufflets d'aisance dans le dos
pattes de réglage au niveau de la ceinture
bas dos dépassant - composition : 65% coton 35%
polyester - 250gr.



Code	Réf	Taille	Prix € UHT
10013524	3ATTUP204T2	M	62,00
10013525	3ATTUP204T3	L	62,00
10013526	3ATTUP204T4	XL	62,00
10013527	3ATTUP204T5	XXL	62,00

GILET TROWEL BEIGE/NOIR

Emmanchures, encolure et milieu devant bordés de biais
renfort intérieur épaules et empiècement dos
fermeture centrale zippée et cachée bord-à-bord
poches poitrine à rabat fermé par grippers cachés et avec
soufflet bas, dont une avec surpoches et sangle porte-outils
avec détail rétro réfléchissant et l'autre avec tresse porte-
boucle
poches basses passepoilées à rabat fermé par grippers
pattes de réglage au niveau de la ceinture
bas dos dépassant
composition : 65% coton 35% polyester - 250gr.



Code	Réf	Taille	Prix € UHT
10013482	9ATTUP204T2	M	37,43
10013483	9ATTUP204T3	L	37,43
10013484	9ATTUP204T4	XL	37,43
10013485	9ATTUP204T5	XXL	37,43

PANTALON RULER BEIGE/NOIR

Ceinture droite élastiquée 7 passants fermée par 1 bouton
passant porte-boucle en tresse avec détail rétro réfléchissant
2 poches italiennes contrastées avec entrées en tissu Cordura®
poche ticket côté droit - sangle porte-outils
1 poche mètre avec surpoches crayon
1 poche cuisse à rabat fermé par gripper caché avec soufflet bas
1 poche cuisse à rabat fermé par gripper caché avec double entrée zippée
et avec soufflet bas
2 poches revolver fermées par velcro avec renfort Cordura® et soufflet
bas
panneau d'aisance à l'entrejambe
poches genoux en tissu Cordura®, adaptées à la norme EN 14404 : 2
niveaux de réglage en hauteur, avec ouverture facile par le haut
fermeture par velcro - renforts en Cordura® sur bas devant et arrière du
pantalons - composition : 65% coton 35% polyester - 250gr.



Code	Réf	Taille	Prix € UHT
10013566	1ATTUP6204T2	M	59,25
10013567	1ATTUP6204T3	L	59,25
10013568	1ATTUP6204T4	XL	59,25
10013569	1ATTUP6204T5	XXL	59,25

BLOUSON KEME GRIS CHARCOAL

Col montant avec sous-patte de protection
fermeture centrale zippée avec sous-patte à triples
surpiqures - 2 poches poitrine à rabat fermé par
velcro - 2 poches basses - poche intérieure sécurisée
poche manche - sangle au niveau des entrées des
poches basses et des rabats des poches poitrine
soufflets d'aisance dans le dos
poignets attenants à la manche et fermés par
grippers cachés - pattes de réglage cotés au niveau
de la ceinture - triples surpiqures aux endroits
sensibles - broderie Lafont dans le dos - patch Lafont
sur la manche gauche - dessous des rabats, fonds de
poches, poche intérieure et panneau dos intérieur en
tissu imprimé Lafont - composition 50% coton 45%
polyester 5% EOL - 310gr.



Code	Réf	Taille	Prix € UHT
10013609	3STNCP67T2	M	93,18
10013610	3STNCP67T3	L	93,18
10013611	3STNCP67T4	XL	93,18
10013612	3STNCP67T5	XXL	93,18

GILET ELKI MARRON/ARDOISE

Col montant avec sous-patte de protection
fermeture centrale zippée avec sous-patte à triples
surpiqures
2 poches poitrine à rabat fermé par velcro
2 poches basses
poche intérieure sécurisée
poche manche
sangle au niveau des entrées des poches basses et des
rabats des poches poitrine
soufflets d'aisance dans le dos
poignets attenants à la manche et fermés par grippers
cachés - pattes de réglage cotés au niveau de la ceinture
triples surpiqures aux endroits sensibles
broderie Lafont dans le dos
patch Lafont sur la manche gauche
dessous des rabats, fonds de poches, poche intérieure et panneau dos intérieur en tissu
imprimé Lafont - composition 50% coton 45% polyester 5% EOL - 310gr.



Code	Réf	Taille	Prix € UHT
10013705	9STNCP873M	M	84,43
10013704	9STNCP873L	L	84,43
10013707	9STNCP873XL	XL	84,43
10013703	9STNCP873XXL	XXL	84,43



PANTALON HAKAN GRIS CHARCOAL + POCHE METRE

Ceinture élastiquée côtés
poches genoux en cordura®
2 niveaux de réglage en hauteur avec ouverture facile par le bas
renforts bas de jambe en Cordura®
triangle d'aisance à l'entrejambe
triple surpiqure aux endroits sensibles
dessous des rabats, poches italiennes.
entrejambe : 82 cm - couleur : gris charcoal
avec poche mètre - composition : 50% coton 45% polyester 5% EOL -
310gr.

Conforme à la norme EN 14404.



Code	Réf	Taille	Entrejambe (cm)	Prix € UHT
10013638	1STHCP6PM67T0	XS	82	80,11
10013640	1STHCP6PM67T1	S	82	80,11
10013641	1STHCP6PM67T2	M	82	80,11
10013642	1STHCP6PM67T3	L	82	80,11
10013643	1STHCP6PM67T4	XL	82	80,11
10013644	1STHCP6PM67T5	XXL	82	80,11
10013645	1STHCP6PM67T6	XXXL	82	80,11

PROTECTION HYGIENE ET SECURITE

EQUIPEMENTS DE PROTECTION INDIVIDUELLE PROTECTION DU CORPS

 **LAFONT**

PANTALON HAKAN MARRON/ARDOISE + POCHE METRE

Ceinture élastiquée côtés
poches genoux en cordura®
2 niveaux de réglage en hauteur avec ouverture facile par le bas
renforts bas de jambe en Cordura®
triangle d'aisance à l'entrejambe - triple surpiqûre aux endroits sensibles
dessous des rabats, poches italiennes, - entrejambe : 82 cm - couleur
: marron/ardoise - Avec poche mètre - composition 50% coton 45%
polyester 5% EOL - 310gr.

Conforme à la norme EN 14404.



Code	Réf	Taille	Entrejambe (cm)	Prix € UHT
10013670	1STHCP6PM873T0	XS	82	80,11
10013672	1STHCP6PM873T1	S	82	80,11
10013673	1STHCP6PM873T2	M	82	80,11
10013674	1STHCP6PM873T3	L	82	80,11
10013675	1STHCP6PM873T4	XL	82	80,11
10013676	1STHCP6PM873T5	XXL	82	80,11
10013677	1STHCP6PM873T6	XXXL	82	80,11



PANTALON HARPOON MULTI GRAPHITE

Coupe en forme pour accompagner les mouvements de flexion
réhausse lombaire de 4 cm pour une protection optimale du bas du
dos
ceinture extensible à 7 passants dont 1 large centré dos
absorbant de chocs permanent aux genoux
accroche mètre à ruban renforcé pour droitier et gaucher sur les
entrées de poche
assemblage fil polyester haute ténacité contrasté
2 poches côté profondes et faciles d'accès avec accroche mètre à
ruban
1 poche bourse
1 grande poche cuisse à rabat avec poche téléphone à tirette intégrée
1 poche arrière gauche fermée par un rabat et pression
1 poche petit outillage : cutter, stylo, crayon, pince, tournevis
entrejambe rallongeable de 6 cm
coton polyester 60/40 - 300g/m2.

Conforme à la norme EN14404 avec les genouillères 11310.



Code	Réf	Taille	Prix € UHT
10017615	11110-012	38	91,30
10017616	11110-013	40	91,30
10017617	11110-014	42	91,30
10017618	11110-015	44	91,30
10017619	11110-016	46	91,30
10017620	11110-017	48	91,30



JEAN DE TRAVAIL LAVAGE BLEACH

Jean 5 poches stone washed, stretch
matières : Denim 98% co - 2% ea 11 oz.

Conforme à la norme EN ISO 13688 : 2013

Code	Réf	Taille	Prix € UHT
10017684	702.170750-C6206/30	40	45,76
10017685	702.170750-C6206/32	42	45,76
10017687	702.170750-C6206/34	44	45,76
10017688	702.170750-C6206/36	46	45,76
10017689	702.170750-C6206/38	48	45,76



SWEATSHIRT INDUSTRY HZ GRIS

Sweatshirt zippé en molleton gratté
deux poches latérales ouvertes
col, poignets et tour de taille réhaussés de bords-
côtes élastiques
65% polyester 35% coton
poids : 330g/m².



Code	Réf	Taille	Prix € UHT
10497889	702.176220-75070/S	S	39,54
10497890	702.176220-75070/M	M	39,54
10497891	702.176220-75070/L	L	39,54
10497892	702.176220-75070/XL	XL	39,54
10497893	702.176220-75070/XXL	XXL	39,54

 **LAFONT**

BLOUSON KEME MARRON/ ARDOISE

Col montant avec sous-patte de protection
fermeture centrale zippée avec sous-patte à triples
surpiqûres - 2 poches poitrine à rabat fermé par
velcro - 2 poches basses - poche intérieure sécurisée
poche manche - sangle au niveau des entrées des
poches basses et des rabats des poches poitrine
soufflets d'aisance dans le dos
poignets attenants à la manche et fermés par
grippers cachés - pattes de réglage cotés au niveau
de la ceinture - triples surpiqûres aux endroits
sensibles - broderie Lafont dans le dos - patch Lafont
sur la manche gauche - dessous des rabats, fonds de
poches, poche intérieure et panneau dos intérieur en tissu imprimé Lafont - composition 50%
coton 45% polyester 5% EOL - 310gr.



Code	Réf	Taille	Prix € UHT
10013625	3STNCP873T2	M	93,18
10013626	3STNCP873T3	L	93,18
10013627	3STNCP873T4	XL	93,18
10013628	3STNCP873T5	XXL	93,18



BERMUDA TEXO CONTRAST GRIS TX14

Haute teneur en coton pour un meilleur confort
tissu pré rétréci
7 poches
ceinture semi élastiquée
60% coton et 40% polyester
245 gr.



Code	Réf	Taille	Prix € UHT
0191595	TX14GRRS	S	24,30
0191596	TX14GRRM	M	24,30
0191597	TX14GRRL	L	24,30



PROTECTION HYGIENE ET SECURITE

EQUIPEMENTS DE PROTECTION INDIVIDUELLE PROTECTION DU CORPS

CHEMISE, TEE-SHIRT, SWEAT, POLO

® CLIQUE

BASIC-T BLACK

T-shirt unisexe
lavable à 60°
bande de propreté au col
col avec élasthanne
taille européenne
100% coton
poids : 145 gr/m²
certification : Oeko-tex (exempt de produits toxiques pour le corps et l'environnement).



Code	Réf	Taille	Prix € UHT
10129166	029030-99-4	S	5,39
10129167	029030-99-5	M	5,39
10129168	029030-99-6	L	5,39
10129169	029030-99-7	XL	5,39
10129170	029030-99-8	XXL	5,39

® CLIQUE

BASIC-T DARK NAVY

T-shirt unisexe
lavable à 60°
bande de propreté au col
col avec élasthanne
taille européenne
100% coton
poids : 145 gr/m²
certification : Oeko-tex (exempt de produits toxiques pour le corps et l'environnement).



Code	Réf	Taille	Prix € UHT
10129060	029030-580-4	S	5,39
10129061	029030-580-5	M	5,39
10129062	029030-580-6	L	5,39
10129063	029030-580-7	XL	5,39
10129064	029030-580-8	XXI	5,39

® CLIQUE

BASIC-T GREYMEL

T-shirt unisexe
lavable à 60°
bande de propreté au col
col avec élasthanne
taille européenne
100% coton
poids : 145 gr/m²
certification : Oeko-tex (exempt de produits toxiques pour le corps et l'environnement).



Code	Réf	Taille	Prix € UHT
10129148	029030-95-4	S	5,39
10129149	029030-95-5	M	5,39
10129150	029030-95-6	L	5,39
10129151	029030-95-7	XL	5,39
10129152	029030-95-8	XXL	5,39

® CLIQUE

BASIC POLO BLACK

Un polo parfait pour usage quotidien
bords côte aux manches
fentes d'aisance sur les côtés
pattes 3 boutons ton sur ton
taille européenne
certification : Oeko-tex (exempt de produits toxiques pour le corps et l'environnement)
100% coton
poids : 190g/m².



Code	Réf	Taille	Prix € UHT
10127739	028230-99-4	S	11,28
10127740	028230-99-5	M	11,28
10127741	028230-99-6	L	11,28
10127742	028230-99-7	XL	11,28
10127743	028230-99-8	XXL	11,28

® CLIQUE

BASIC POLO DARK NAVY

Un polo parfait pour usage quotidien
bords côte aux manches
fentes d'aisance sur les côtés
pattes 3 boutons ton sur ton
taille européenne
certification : Oeko-tex (exempt de produits toxiques pour le corps et l'environnement)
100% coton
poids : 190g/m².



Code	Réf	Taille	Prix € UHT
10127682	028230-580-4	S	11,28
10127683	028230-580-5	M	11,28
10127684	028230-580-6	L	11,28
10127685	028230-580-7	XL	11,28
10127686	028230-580-8	XXL	11,28

® CLIQUE

BASIC POLO GREY MELANGE

Un polo parfait pour usage quotidien
bords côte aux manches
fentes d'aisance sur les côtés
pattes 3 boutons ton sur ton
taille européenne
certification : Oeko-tex (exempt de produits toxiques pour le corps et l'environnement)
85% coton 15% viscose
poids 190g/m².



Code	Réf	Taille	Prix € UHT
10127723	028230-95-4	S	11,28
10127724	028230-95-5	M	11,28
10127725	028230-95-6	L	11,28
10127726	028230-95-7	XL	11,28
10127727	028230-95-8	XXL	11,28

PROTECTION HYGIENE ET SECURITE

EQUIPEMENTS DE PROTECTION INDIVIDUELLE PROTECTION DU CORPS

CLIQUE

SWEATSHIRT BASIC ROUNDNECK NOIR

Sweat-shirt col rond unisexe
ruban épais pour le cou et élastiques au bas des
manches et à la base
tissu doux et stabilisé, adapté au lavage intensif
avec finition anti-boulochage
côtes élastiques 1 x 1 avec double couture
65% polyester, 35% coton - 280 gr/m²
bords côte col, poignets et taille double coutures
bande de propreté
très résistant

certification : Oeko-tex (exempt de produits toxiques pour le corps et l'environnement).



Code	Réf	Taille	Prix € UHT
10014805	02103099S	S	19,90
10014806	02103099M	M	19,90
10014807	02103099L	L	19,90
10014808	02103099XL	XL	19,90
10014809	02103099XXL	XXL	19,90

CLIQUE

SWEATSHIRT BASIC ROUNDNECK DARK NAVY

Sweat-shirt col rond unisexe
ruban épais pour le cou et élastiques au bas des
manches et à la base
tissu doux et stabilisé, adapté au lavage intensif
avec finition anti-boulochage
côtes élastiques 1 x 1 avec double couture
65% polyester, 35% coton - 280 gr/m²
bords côte col, poignets et taille double coutures
bande de propreté - très résistant
certification : Oeko-tex (exempt de produits
toxiques pour le corps et l'environnement).



Code	Réf	Taille	Prix € UHT
10014738	021030580S	S	19,90
10014739	021030580M	M	19,90
10014740	021030580L	L	19,90
10014741	021030580XL	XL	19,90
10014742	021030580XXL	XXL	19,90

CLIQUE

SWEATSHIRT BASIC ROUNDNECK GRIS CHINE

Sweat-shirt col rond unisexe
ruban épais pour le cou et élastiques au bas des
manches et à la base
tissu doux et stabilisé, adapté au lavage intensif avec
finition anti-boulochage
côtes élastiques 1 x 1 avec double couture
65% polyester, 35% coton - 280 gr/m²
bords côte col, poignets et taille double coutures
bande de propreté - très résistant
certification : Oeko-tex (exempt de produits toxiques pour le corps et l'environnement).



Code	Réf	Taille	Prix € UHT
10014789	02103095S	S	19,90
10014790	02103095M	M	19,90
10014791	02103095L	L	19,90
10014792	02103095XL	XL	19,90
10014793	02103095XXL	XXL	19,90



SWEAT-SHIRT TOKKO ROUGE

Sweat-shirt à capuche confortable et tendance
composition : 65 % coton 35 % polyester 340 g/m²
bord côte manches et bas
intérieur molleton gratté
capuche doublée jersey avec cordon de serrage
badge en cuir
1 poche kangourou.



Code	Réf	Taille	Prix € UHT
10017608	11256-001	S	72,33
10017609	11256-002	M	72,33
10017610	11256-003	L	72,33
10017611	11256-004	XL	72,33
10017612	11256-005	XXL	72,33



SWEAT-SHIRT DOUBLE SHERPA OURAL BLEU

Sweat-shirt doublé sherpa chaud et confortable
maille coton polyester toucher peau de pêche
doublure chaude en sherpa pour un confort optimal
capuche chaude avec cordon de serrage
manches et bas du corps en bord côte
passe cordon dans une poche basse
coudes renforcés
fermeture centrale métal grosse maille
2 poches repose-mains avec passe-cordon
65% coton, 35% polyester 340g/m², doublure sherpa
existe en rouge et gris.



Code	Réf	Taille	Prix € UHT
10017597	11257-002	M	101,71
10017598	11257-003	L	101,71
10017599	11257-004	XL	101,71
10017600	11257-005	XXL	101,71



PROTECTION HYGIENE ET SECURITE

EQUIPEMENTS DE PROTECTION INDIVIDUELLE PROTECTION DU CORPS

VETEMENT DE PROTECTION FROID ET INTEMPERIE



ENSEMBLE DE PLUIE POLYESTER ENDUIT PVC EN400 VERT

Ensemble de pluie veste et pantalon en polyester enduit PVC côté intérieur (190 gr/m²)
coutures cousues et banderolées
veste à capuche fixe avec cordon de serrage - fermeture à glissière
rabat coupe-vent intérieur
manches raglan à poignets réglables par pressions - oeillets d'aération aux emmanchures - bas volet dorsal avec ventilation - 2
poches avec rabats
pantalon à serrage élastique à la taille
bas des jambes réglable par pression
2 passe-mains. - Coloris : vert
Conforme aux normes EN 340 et EN 343 niveaux 31.

Conforme à la norme EN 343: 2019 (3-1-X)

Code	Réf	Taille	Prix € UHT
10017141	EN400VETM	M	14,49
0021312	EN400VEGT	L	14,49
0021313	EN400VEXG	XL	14,49
10017142	EN400VEXX	XXL	14,49



BLOUSON POLAIRE 400G NOIR F400

Polaire épaisse avec finition anti-peluche
2 poches
poignets élastiqués
coupe ample
100% polyester
400 gr.



Code	Réf	Taille	Prix € UHT
0178733	F400BKRS	S	21,90
0178734	F400BKRM	M	21,90
0178735	F400BKRL	L	21,90
0178736	F400BKRXL	XL	21,90
0178737	F400BKRXL	XXL	21,90
0178738	F400BKRXL	3XL	21,90



TABLIER SOUDEUR EN CROUTE DE CUIR TASOUBCE

Tablier soudeur avec bavette
boucle de réglage sur le cou
sangle croûte cousue avec boucle plastique
dimensions : 90 x 60 cm
épaisseur : 1,40 à 1,60 mm.

Conforme à la norme EN ISO 11611 (Type A1, classe 2) Conforme à la norme EN ISO 13688 : 2013

Code	Réf	Taille	Prix € UHT
0023525	TASOUBCE	unique	12,72



MANCHETTE DE SOUDEUR CROUTE CUIR TAILLE UNIQUE

Paire de manchette en croûte de cuir de bovin
maintien par élastique aux extrémités
longueur : 40 cm.

Conforme à la norme EN ISO 11611 (Type A1, classe 2) Conforme à la norme EN ISO 13688.



Code	Réf	Taille	Prix € HT La paire
0011715	MANCHB	unique	9,39

VETEMENT HAUTE VISIBILITE



PARKA HV SKY ORANGE/ NOIR

Manches montées, coutures étanchées, doublure de propreté
fermeture centrale à glissière sous rabat fermé par cinq boutons pression
bas de manches avec patte de serrage auto-agrippante
col cheminée, doublé polaire, renfermant une capuche intégrée, entièrement doublée, réglable par cordon de serrage
dos du col fermé par trois boutons pression.
cordon de serrage avec deux bloqueurs dans l'ourlet au bas de la parka
système de fermeture à glissière et patte d'accroche dans le col et aux poignets pour fixation du gilet de froid ROCKET (ensemble 4 en 1)
une poche intérieure fermée par un auto-agrippant
deux poches basses passepoilées avec rabat fermé par deux auto-agrippants
deux bretelles rétroréfléchissantes microbilles de 5 cm cousues
deux ceintures rétroréfléchissantes microbilles de 5 cm cousues
deux brassards rétroréfléchissants microbilles de 5 cm cousus sur chaque manche
tissu Oxford 300D 100% polyester avec enduction polyuréthane. Poids : 185 g/m²
doublure de propreté taffetas 100% polyester. Polaire 100% polyester. Poids : 250 g/m²
peut être porté avec un pantalon de pluie SPEED : ensemble de pluie disponible en jaune.

Conforme à la norme EN343+A1 (3-1). Conforme à la norme EN ISO 20471 +A1 (classe 3 - classe 2 pour T2).

Code	Réf	Taille	Prix € UHT
10017756	PARKASKY02ONS	S	41,80
10016862	PARKASKY02ONM	M	41,80
10016863	PARKASKY02ONL	L	41,80
10016864	PARKASKY02ONXL	XL	41,80
10016865	PARKASKY02ON2L	XXL	41,80
10017757	PARKASKY02ON3XL	3XL	41,80



PANTALON DE PLUIE HAUTE VISIBILITE SPEED O/N

Coutures entièrement étanchées
deux passe-mains sur les côtés
braguette fermée par un bouton pression
ceinture entièrement élastiquée avec un cordon de serrage et deux bloqueurs
bas de jambes fermé par trois boutons pression
deux bandes rétroréfléchissantes microbilles de 5 cm cousues
quatre passants auto-agrippants cousus sur la ceinture pour la fixation de bretelles amovibles
peut être porté avec le parka SKY = ensemble de pluie
tissu Oxford 300D 100% polyester avec enduction polyuréthane.
poids : 185 g/m²
en option : bretelles élastiques amovibles.

Conforme à la norme EN343+A1 (3-1). Conforme à la norme EN ISO 20471 +A1 classe 1.

Code	Réf	Taille	Prix € UHT
10016803	PANTASPEE02ONS	S	23,96
10016874	PANTASPEE02ONM	M	23,96
10016875	PANTASPEE02ONL	L	23,96
10016876	PANTASPEE02ONXL	XL	23,96
10016877	PANTASPEE02ON2L	XXL	23,96
10016804	PANTASPEE02ON3L	3XL	23,96



PARKA/VESTE DE PLUIE HAUTE VISIBILITE SKY JAUNE/NOIR

Manches montées, coutures étanchées, doublure de propreté
fermeture centrale à glissière sous rabat fermé par cinq boutons pression
bas de manches avec patte de serrage auto-agrippante
col cheminée, doublé polaire, renfermant une capuche intégrée, entièrement doublée, réglable par cordon de serrage
dos du col fermé par trois boutons pression.
cordon de serrage avec deux bloqueurs dans l'ourlet au bas de la parka
système de fermeture à glissière et patte d'accroche dans le col et aux poignets pour fixation du gilet de froid ROCKET (ensemble 4 en 1)
une poche intérieure fermée par un auto-agrippant
deux poches basses passepoilées avec rabat fermé par deux auto-agrippants
peut être porté avec un pantalon de pluie SPEED : ensemble de pluie
tissu Oxford 300D 100% polyester avec enduction polyuréthane poids : 185 g/m²
doublure de propreté taffetas 100% polyester poids : 290 g/m²
polaire 100% polyester poids : 250 g/m².

Conforme à la norme EN ISO 20471 : (2013) +A1 (2016). Conforme à la norme EN343 (2003) +A1 (2007).

Code	Réf	Taille	Prix € UHT
10017059	PARKASKY02JNS	S	41,80
10016902	PARKASKY02JNM	M	41,80
10017060	PARKASKY02JNL	L	41,80
10017061	PARKASKY02JNXL	XL	41,80
10017058	PARKASKY02JN2L	XXL	41,80
10017758	PARKASKY02JN3XL	3XL	41,80



PANTALON DE PLUIE HV SPEED JAUNE/ NOIR

Coutures entièrement étanchées
deux passe-mains sur les côtés
braguette fermée par un bouton pression
ceinture entièrement élastiquée avec un cordon de serrage et deux bloqueurs
bas de jambes fermé par trois boutons pression
deux bandes rétroréfléchissantes microbilles de 5 cm cousues
quatre passants auto-agrippants cousus sur la ceinture pour la fixation de bretelles amovibles
peut être porté avec le parka sky = ensemble de pluie
tissu Oxford 300D 100% polyester avec enduction polyuréthane. Poids : 185 g/m².

Conforme à la norme EN343+A1 (3-1). Conforme à la norme EN ISO 20471 +A1 classe 1.
Conforme à la norme EN ISO 13688.

Code	Réf	Taille	Prix € UHT
10434621	PANTASPEE02JNS	S	23,96
10434618	PANTASPEE02JNM	M	23,96
10434619	PANTASPEE02JNL	L	23,96
10434620	PANTASPEE02JNXL	XL	23,96
10016878	PANTASPEE02JN2L	XXL	23,96





PROTECTION HYGIENE ET SECURITE

EQUIPEMENTS DE PROTECTION INDIVIDUELLE PROTECTION DU CORPS



Target safety

BLOUSON HV CARGO ORANGE/NOIR

Manches montées, coutures étanchées, doublure fixe matelassée noire, fermeture centrale à glissière sous rabat fermé par 5 boutons pression, poignets et ceinture élastiqués

col cheminée, doublé polaire, renfermant une capuche intégrée, entièrement doublée, réglable par un cordon de serrage

deux brides d'accroche cousues sur chaque bretelle rétroréfléchissante

deux poches passepoilées, une poche avec soufflet fermée par un auto-agrippant, une poche intérieure fermée par un auto-agrippant

tissu Oxford 300D 100% polyester avec enduction polyuréthane

pois 185 g/m²

doublure matelassée noire 100% polyester, polaire noire 100% polyester, pois : 250 g/m².

- Conforme à la norme EN343+A1 (3-1). Conforme à la norme EN ISO 20471 +A1 classe 2.

Conforme à la norme EN 14058 : 2017 (33XWP).

Code	Réf	Taille	Prix € UHT
10013737	BLOUSCARGO10NM	M	37,30
10013738	BLOUSCARGO10NL	L	37,30
10013739	BLOUSCARGO10NXL	XL	37,30
10013740	BLOUSCARGO10N2L	XXL	37,30



Target safety

BLOUSON HAUTE VISIBILITE CARGO JAUNE/NOIR

Coutures étanchées

doublure fixe matelassée noire

fermeture centrale à glissière sous rabat fermé par 5 boutons pressions

poignets et ceinture élastiqués

col doublé polaire avec capuche intégrée, entièrement doublée

2 brides d'accroche poitrine

deux poches passepoilées, une poche poitrine avec soufflet et une poche intérieure

tissu Oxford 300D 100% polyester avec enduction polyuréthane pois : 185 g/m².

Conforme à la norme EN343+A1 (3-1). Conforme à la norme EN ISO 20471 +A1 classe 2.

Conforme à la norme EN 14058 : 2017 (33XWP).

Code	Réf	Taille	Prix € UHT
10013731	BLOUSCARGO1JNM	M	37,30
10013732	BLOUSCARGO1JNL	L	37,30
10013733	BLOUSCARGO1JNXL	XL	37,30
10013734	BLOUSCARGO1JN2L	XXL	37,30



Target safety

GILET ANTIFROID HV ROCKET ORANGE/NOIR

Manches amovibles fixées par fermeture à

glissière, doublure fixe matelassée

fermeture centrale à glissière simple curseur

réversible sous double passepoil

col officier - poignets bord côte

dos protège-reins

deux poches basses fermées par fermeture à glissière et recouvertes d'un rabat oblique

une poche intérieure fermée par un auto-agrippant - patte d'accroche dans le col et aux

poignets pour fixation dans la parka/veste de pluie SKY (devient 4 en 1) - tissu Oxford 300D

100% polyester avec enduction polyuréthane. Poids : 185 g/m²

doublure matelassée noire 100% polyester. Poids : 150 g/m².

Conforme à la norme EN ISO 20471 +A1 (classe 3 avec manche classe 2 ss manche).

Conforme à la norme EN 14058 (33XX). Conforme à la norme EN ISO 13688.

Code	Réf	Taille	Prix € UHT
10016870	GILAFROCK02ONM	M	35,20
10016871	GILAFROCK02ONL	L	35,20
10016872	GILAFROCK02ONXL	XL	35,20
10016873	GILAFROCK02ON2L	XXL	35,20



Target safety

GILET DE FROID HAUTE VISIBILITE ROCKET JAUNE/NOIR

Manches amovibles fixées par fermeture à

glissière, doublure fixe matelassée

fermeture centrale à glissière simple curseur réversible sous double passepoil

col officier

poignets bord-côte

deux poches basses fermées par fermeture à glissière et recouvertes d'un rabat oblique

une poche intérieure fermée par un auto-agrippant

patte d'accroche dans le col et aux poignets pour fixation dans la parka/veste de pluie SKY

(ensemble 4 en 1)

tissu Oxford 300D 100% polyester avec enduction polyuréthane, pois : 185 g/m²

doublure matelassée noire 100% polyester, pois : 150 g/m².

Conforme à la norme EN ISO 20471 +A1 (classe 3 avec manche classe 2 ss manche).

Conforme à la norme EN 14058 (33XX).

Code	Réf	Taille	Prix € UHT
10016866	GILAFROCK02JNM	M	35,20
10016867	GILAFROCK02JNL	L	35,20
10016868	GILAFROCK02JNXL	XL	35,20
10016869	GILAFROCK02JN2L	XXL	35,20

PROTECTION HYGIENE ET SECURITE

EQUIPEMENTS DE PROTECTION INDIVIDUELLE PROTECTION DU CORPS



BLOUSON SOFSHELL HIMALAYA J/M

Blouson softshell souple et léger, manches amovibles col camionneur, doublure fixe en maille ajourée, dos protégé reins bandes rétro-réfléchissantes RETHIOTEX® tissu Wovetex multishell laminé 3 couches, 100% polyester, 300 g/m².

Conforme aux normes ENISO 20471 : 3 et ENISO 20471 : 2 (sans manche).



Code	Réf	Taille	Prix € UHT
0200068	BLOUSHIMAL1JM-TS	S	88,00
0200069	BLOUSHIMAL1JM-TM	M	88,00
0200070	BLOUSHIMAL1JM-TL	L	88,00
0200071	BLOUSHIMAL1JM-TXL	XL	88,00



PARKA 5EN1 ESSENTIEL S766 ORANGE/MARINE

Imperméable à l'eau avec coutures étanches peut être porté de cinq façons différentes veste intérieure détachable - 7 poches pour plus de rangement poche téléphone cachée - fermeture glissière à double sens capuche détachable - tissu extérieur : 100% polyester oxford 300D enduit PU avec finition antitaches 190 gr - doublure : veste extérieur : 100% polyester Mesh 60 gr, veste intérieur : 100% polyester, polaire 280 gr - certifié CE.

Conforme à la norme EN 342 Conforme à la norme EN 343. Conforme à la norme EN ISO 20471.

Code	Réf	Taille	Prix € UHT
10017699	S766ONRM	M	71,60
10017700	S766ONRL	L	71,60
10017701	S766ONRXL	XL	71,60
10017702	S766ONRXXL	XXL	71,60



PARKA 5EN1 ESSENTIEL S766 JAUNE/MARINE

Imperméable à l'eau avec coutures étanches - peut être porté de cinq façons différentes - veste intérieure détachable 7 poches pour plus de rangement - poche téléphone cachée fermeture glissière à double sens - capuche détachable - tissu extérieur : 100% polyester oxford 300D enduit PU avec finition antitaches 190 gr doublure : veste extérieur : 100% polyester Mesh 60 gr, veste intérieur : 100% polyester, polaire 280 gr - certifié CE.

Conforme à la norme EN 343 : 2019 (Class 3,1). Conforme à la norme EN 342 Conforme à la norme EN ISO 20471 classe 3.

Code	Réf	Taille	Prix € UHT
10017691	S766YNRS	S	71,60
10017692	S766YNRM	M	71,60
10017693	S766YNRL	L	71,60
10017694	S766YNRXL	XL	71,60
10017695	S766YNRXXL	XXL	71,60



VESTE DE PLUIE HAUTE VISIBILITE POLYESTER/PVC ORANGE

Conçue pour que l'utilisateur soit visible et en sécurité pendant les intempéries résiste à l'abrasion et à la déchirure tissu imperméable à l'eau et revêtement déperlant à l'extérieur 2 poches

s'associe avec le pantalon H441 100% polyester 190T, enduit PVC 200 gr.

Conforme à la norme EN 343 : 2019 (Class 3,1). Conforme à la norme EN ISO 20471 classe 3.



Code	Réf	Taille	Prix € UHT
10017722	H440ORRM	M	25,90
10017723	H440ORRL	L	25,90
10017724	H440ORRXL	XL	25,90
10017725	H440ORRXXL	XXL	25,90



PROTECTION HYGIENE ET SECURITE

EQUIPEMENTS DE PROTECTION INDIVIDUELLE PROTECTION DU CORPS

PANTALON DE PLUIE HAUTE VISIBILITE ORANGE

Conçu pour que l'utilisateur soit visible et en sécurité pendant les intempéries
résiste à l'abrasion et à la déchirure
tissu imperméable à l'eau et revêtement déperlant à l'extérieur
2 poches, peut être porté avec un pantalon de travail
100% polyester, 190T, enduit PVC 200 gr
s'associe avec la veste H440.

Conforme à la norme EN 343 : 2019 (Class 3,1). Conforme à la norme EN ISO 20471 classe 1.



Code	Réf	Taille	Prix € UHT
10017729	H441ORRM	M	17,20
10017730	H441ORRL	L	17,20
10017731	H441ORRXL	XL	17,20
10017732	H441ORRXXL	XXL	17,20

VESTE DE PLUIE HAUTE VISIBILITE JAUNE HV H440

Conçue pour que l'utilisateur soit visible et en sécurité pendant les intempéries
résiste à l'abrasion et à la déchirure
tissu imperméable à l'eau et revêtement déperlant à l'extérieur
2 poches
s'associe avec le pantalon H441
100% polyester 190T, enduit PVC 200 gr

Conforme à la norme EN 343 : 2019 (Class 3,1). Conforme à la norme EN ISO 20471 classe 3.



Code	Réf	Taille	Prix € UHT
0178769	H440YERM	M	25,90
0178770	H440YERL	L	25,90
0178771	H440YERXL	XL	25,90
0178772	H440YERXXL	XXL	25,90
0178773	H440YERXXXL	3XL	26,68

PANTALON DE PLUIE HAUTE VISIBILITE JAUNE HV H441

Conçu pour que l'utilisateur soit visible et en sécurité pendant les intempéries
résiste à l'abrasion et à la déchirure
tissu imperméable à l'eau et revêtement déperlant à l'extérieur
2 poches
peut être porté avec un pantalon de travail
100% polyester, 190T, enduit PVC 200 gr
s'associe avec la veste H440.

Conforme à la norme EN 343 : 2019 (Class 3,1). Conforme à la norme EN ISO 20471 classe 1.



Code	Réf	Taille	Prix € UHT
0178774	H441YERM	M	17,20
0178775	H441YERL	L	17,20
0178776	H441YERXL	XL	17,20
0178777	H441YERXXL	XXL	17,20

POLO HAUTE VISIBILITE RT22 ORANGE

Polo haute visibilité
tissu respirant
 finition en tissu mèche de qualité : améliore le séchage et aide à éliminer les tâches
100% polyester
175 gr.

Conforme à la norme EN ISO 20471 : 2013 (classe 2).



Code	Réf	Taille	Prix € UHT
0191567	RT22ORRS	S	13,90
0191568	RT22ORRM	M	13,90
0191569	RT22ORRL	L	13,90
0191570	RT22ORRXL	XL	13,90
10497730	RT22ORRXXL	XXL	13,90

POLO HAUTE VISIBILITE S477 JAUNE

Polo haute visibilité
tissu respirant
 finition en tissu mèche de qualité : améliore le séchage et aide à éliminer les tâches
100 % polyester
175 gr.

Conforme à la norme EN ISO 20471 : 2013 (classe 2).



Code	Réf	Taille	Prix € UHT
0191563	S477YERS	S	14,00
0191564	S477YERM	M	14,00
0191565	S477YERL	L	14,00
0191566	S477YERXL	XL	14,00
10497729	S477YERXXL	XXL	14,00

T-SHIRT HAUTE VISIBILITE ORANGE RT23

Tissu respirant
 finition en tissu mèche de qualité : améliore le séchage et aide à éliminer les tâches
100% polyester
nid d'abeille 150 gr.

Conforme à la norme EN ISO 20471 : 2013 classe 2.



Code	Réf	Taille	Prix € UHT
10497736	RT23ORRS	S	10,82
10497737	RT23ORRM	M	10,82
10497738	RT23ORRL	L	10,82
10497739	RT23ORRXL	XL	10,82
10497740	RT23ORRXXL	XXL	10,82

PROTECTION HYGIENE ET SECURITE

EQUIPEMENTS DE PROTECTION INDIVIDUELLE PROTECTION DU CORPS



T-SHIRT HAUTE VISIBILITE S478 JAUNE

Tissu respirant
 finition en tissu mèche de qualité : améliore le séchage et aide à éliminer les tâches
 100% polyester
 nid d'abeille 150 gr.

Conforme à la norme EN ISO 20471 : 2013 classe 2.

Code	Réf	Taille	Prix € UHT
10497731	S478YERS	S	12,26
10497732	S478YERM	M	12,26
10497733	S478YERL	L	12,26
10497734	S478YERXL	XL	12,26
10497735	S478YERXXL	XXL	12,26



BERMUDA HAUTE VISIBILITE E043 ORANGE/MARINE

Bermuda haute visibilité orange/gris
 7 poches
 double poche mètre
 anneaux de ceinture avec mousqueton
 dos élastiqué
 deux bandes réfléchissantes
 65% polyester 35 % coton, 245 gr.

Conforme à la norme EN ISO 20471 classe 1.



Code	Réf	Taille	Prix € UHT
0191559	E043ONRS	S	28,74
0191560	E043ONRM	M	28,74
0191561	E043ONRL	L	28,74
0191562	E043ONRXL	XL	28,74

BERMUDA HAUTE VISIBILITE E043 JAUNE/GRIS

Bermuda haute visibilité jaune/gris
 7 poches
 double poche mètre
 anneau de ceinture avec mousqueton
 dos élastiqué
 deux bandes réfléchissantes
 65% polyester 35 % coton, 245 gr.

Conforme à la norme EN ISO 20471 classe 1.



Code	Réf	Taille	Prix € UHT
0191555	E043YGYS	S	28,74
0191556	E043YGYM	M	28,74
0191557	E043YGYL	L	28,74
0191558	E043YGYXL	XL	28,74



GILET NEON HAUTE VISIBILITE 2 BANDES CEINTURES TU

Gilet HV, fermeture par deux auto-grippants
 maille fluoesciente 100% polyester poids 120 g/m²
 2 ceintures rétro-réfléchissantes microbilles de 5 cm cousues
 pourtour du gilet souligné par un biais gris.

Conforme à la norme EN ISO 20471 +A1 classe 2. Conforme à la norme EN ISO 13688.



Code	Réf	Taille	Prix € UHT
0195158	GILETNEON02JFTU	unique	2,60
0195159	GILETNEON02OFTU	unique	2,60



GILET SIGNALISATION EN471 TXL G2EJXL

Tissu maille polyester ignifugé jaune fluoescient
 fermeture horizontale
 réglable été- hiver
 2 ceintures retroréfléchissantes largeur 5 cm.

Conforme à la norme EN ISO 20471.



Code	Réf	Taille	Prix € UHT
0199865	158116	XL	4,89

VETEMENT JETABLE



COMBINAISON TYVEK 500 XPRT (TYVEK® CLASSIC XPRT BLANC)

Combinaison de protection à usage unique
 protection contre les produits chimiques aqueux et contre les particules et fibres fines solides - barrière contre les particules et fibres fines solides d'une taille de 1µm - protection contre la contamination par des particules radioactives - empêche l'adhérence des particules solides - matériau non-pelucheux et exempt de silicone, de contaminants, de produits de remplissage et de liants
 domaine d'application : industrie, chimie, automobile, électronique, maintenance - Grande amplitude à l'entrejambe pour une plus grande liberté de mouvement - Tyvek® fermeture à glissière autobloquante, aucun ajout de silicone, coupe ergonomique et protectrice
 traitement antistatique des deux côtés
 excellente barrière contre les fibres et particules fines.

Catégorie III-Type 5B/6B : EN 13982-1, EN 13034, EN 1149-5, EN 14126, EN 1073-2.



Code	Réf	Taille	Prix € UHT
0109466	CT222	M	NC
0109467	CT223	L	NC
0109468	CT224	XL	NC
0109469	CT225	XXL	NC
0109470	CT226	3XL	NC



PROTECTION HYGIENE ET SECURITE

EQUIPEMENTS DE PROTECTION INDIVIDUELLE PROTECTION DU CORPS



COMBINAISON TYVEK 600 PLUS (CLASSIC PLUS BLANC)

Protection supérieure contre les produits chimiques aqueux et contre les particules et fibres fines solides d'une taille de 1 micromètre - barrière contre de nombreuses substances chimiques inorganiques à faible concentration
protection contre la contamination par des particules radioactives et contre la contamination par des agents infectieux - empêche l'adhérence des particules solides.

matériau non-pelucheux et exempt de silicone, de contaminants, de produits de remplissage et de liants.
domaine d'application : amiante, pharmaceutique, industrie, chimie, laboratoire, aéronautique

coutures recouvertes pour une protection maximale
exempt de silicone, de contaminants, de produits de remplissage et de liants
matériaux non pelucheux, perméable à l'air et à la vapeur d'eau
empêche l'adhérence des particules solides.

Conforme catégorie III type 4B/5B/6B EN13982-1 EN13034 EN1149-5 EN14126 EN1073-2

Code	Réf	Taille	Prix € UHT
0109510	CT744	XL	NC
0109511	CT745	XXL	NC



CAGOULE TYVEK BLANC PH30LO T.U.

Matière : TYVEK 1431 N (41 gr/m²), traitement antistatique
élastique autour du cou et du visage
coloris : blanc
taille unique.

Vêtement de catégorie I : Risques minimaux.

Code	Réf	Taille	Prix € UHT
0109503	C430T	U	NC



SOUS VETEMENT



T-SHIRT THERMIQUE B123 NOIR

Idéal pour travaux extérieurs et sports
ajustement confortable
col rond et manches longues
tissu : 50% Polyester, 50% coton
poids : 200 gr.



Code	Réf	Taille	Prix € UHT
10017745	B123BKRM	M	11,40
10017746	B123BKRL	L	11,40
10017747	B123BKRXL	XL	11,40
10017748	B123BKRXLL	XXL	11,40



COMBINAISON PROSHIELD 20 (PROSHIELD BASIC BLANC)

Combinaison légère respirable, protection entrée de gamme
technologie sms optimisée 43 g/m², catégorie 3 type 5/6,
cagoule 2 pièces, élastique au niveau du visage, des poignets, de la taille et des chevilles.

Conforme à la norme EN 1073-2 et EN 1149-5

Code	Réf	Taille	Prix € UHT
0200781	CS252	M	NC
0200784	CS255	XXL	NC



PANTALON THERMIQUE B121 NOIR

Couche de chaleur protectrice autour du corps
la taille et les bas de jambes élastiques en font
un sous-vêtement très confortable
idéal pour travaux extérieurs et sports
tissu : 50% polyesyer, 50% coton
poids : 200 gr.



Code	Réf	Taille	Prix € UHT
10017751	B121BKRM	M	10,20
10017752	B121BKRL	L	10,20
10017753	B121BKRXL	XL	10,20
10017754	B121BKRXLL	XXL	10,20

PROTECTION HYGIENE ET SECURITE

EQUIPEMENTS DE PROTECTION INDIVIDUELLE PROTECTION ANTI CHUTE

HARNAIS



HARNAIS 2 POINTS HAR12

Harnais 2 points d'accrochage antichute (dorsal - sternal)
2 boucles de réglage, sangles polyester
2 plaques latérales de réglage
poids : 0,7 Kg, couleur orange.

Conforme à la norme EN 361 : 2002



Code	Réf	Taille	Prix € UHT
0191917	HAR12GT	S/M/L	24,96
0191918	HAR12XX	XL/XXL	27,04



HARNAIS EVO IZI 2 BC

Sécurité anti garrot
s'adapte à toute morphologie
réglage simplifié et rapide
plaque dorsale
sous-fessière
modèle 2 points d'ancrage Dorsal + Sternal
conditionné en boîte carton.

Conforme à la norme EN 361 : 2002



Code	Réf	Taille	Prix € UHT
10484824	EVO IZI 2 BC	unique	62,00



ENSEMBLE 3 EN 1 KTP EVO 4 SAC HARNAIS LONGE CONNECTEUR

Longe ELA* auto rétractable
longueur détendue 1 m
longueur max. en tension : 2 m
connecteur aluminium ouverture 64 mm
poids : 2,14 kg.

Conforme à la norme EN 355, EN 361, EN 362.



Code	Réf	Taille	Prix € UHT
10484818	KTP EVO 4	unique	164,00



KIT HARNAIS TRAVAIL VERTICAL

Kit antichute travail vertical et plan incliné incluant incluant :

- 1 harnais 2 points dorsal et sternal
- 1 antichute sur support d'assurage flexible avec corde longueur 15 m
- 1 anneau de sangle de 1m
- 1 connecteur à vis en acier
- 1 sac de rangement.

Conforme à la norme EN 361:2002 / EN 362:2004 / EN 353-2:2002 / EN 795-B:2016.

Code	Réf	Taille	Prix € UHT
0193326	KIT 2BC	unique	220,00

ANTICHUTE ET SYSTEME DE MAINTIEN



LONGE SIMPLE EN SANGLE 1,5 M (EN BOITE CARTON)

Sangle polyester 25 mm
poids : 880g
conditionné en boîte carton.

Conforme à la norme EN 355:2002.



Code	Réf	Longueur	Prix € UHT
10017522	ABSS COP NPN 1.5 BC	1 m	64,00

ACCESSOIRE ANTI-CHUTE



MOUSQUETON AM025 OUV 25 MM LOT DE 2

Mousqueton à verrouillage automatique en alliage léger
bague 1/4 de tour
ouverture : 22 mm
aluminium.

Conforme aux normes EN 364 et EN 365. Conforme à la norme EN 362 : 2004 Conforme à la norme EN 363:2008



Code	Réf	Type	Prix € UHT
0191932	AM025X2	Mousqueton	39,58



CONNECTEUR A VIS M-COP (SACHET 2 PIECES)

Connecteur pour longe répondant à la plupart des situations.

Conforme à la norme EN 362.



Code	Réf	Prix € UHT
10484828	M-COP*2	12,00



PROTECTION HYGIENE ET SECURITE

PROTECTION COLLECTIVE ET PREVENTION ABSORBANT

MINERAL



ABSORBANT MINERAL SEPIOLITE MOY. (X20KG)

Absorbant minéral industriel composé de 70 à 75% de sépiolite et de 25 à 30% de dolomite
présentation en sacs de 20 Kg
matière naturelle non toxique
inerte chimiquement et ininflammable
à utiliser à titre curatif ou préventif pour retenir et/ou absorber liquides et odeurs
type de grain : grain moyen 15/30
% absorption liquide aqueux : 155
% absorption hydrocarbures : 90.



Code	Réf	Grain	Prix € UHT
0009603	R423A	moyen	14,30

EXTINCTEUR



EXTINCTEUR A POUDRE ABC

Idéal pour équiper vos véhicules
type : pression permanente
produit d'extinction : glutex
agent propulseur : Azote
durée de fonctionnement : env. 10 mn
plage de température : -30 °C/+60 °C
poids rempli : 3,4 Kg
pour feux de bois, papier, tissu, essence, huiles, peintures, goudrons, plastiques, méthane, propane, acétylène, gaz naturel.

Conforme à la norme CE.



Code	Réf	Contenance (kg)	Portée	Prix € UHT
0140000	412002	2	4 m	53,37



EXTINCTEUR A POUDRE ABC PD6GA

Type : pression permanente
produit d'extinction : Adex k
agent propulseur : azote
durée de fonctionnement : env. 18 mn
poids rempli : 8,8 kg.

Conforme à la norme CE.



Code	Réf	Contenance (kg)	Portée	Prix € UHT
0196077	412012	6	6 m	89,48

TROUSSE DE SECOURS



TROUSSE DE SECOURS «ARTISAN» 2/4 PERSONNES EN EVA ORANGE FLUO

Trousse de secours ARTISAN 2/4 personnes
fermeture par zip - Accroche ceinture par sangle
multi poches de rangement - Poignée
EVA orange fluo avec croix rétro réfléchissante
dimensions : 215 x 135 x 60 mm
poids : 330 g
composition :
1 couverture de survie
5 pansements adhésifs 20 mm x 72 mm
2 pansements adhésifs 53 mm x 70 mm
1 pansement adhésif 10 cm x 6 cm
1 pansement compressif stérile
5 compresses stériles individuelles 20 cm x 20 cm
1 bande extensible 3 m x 7 cm
1 rouleau de sparadrap sécable 5 m x 2 cm
1 paire de ciseaux 13 cm à bouts ronds
1 pince à écharde à mors plats
1 paire de gants jetables
12 épingles de sûreté
5 compresses nettoyantes à la chlorhexidine
3 compresses anti-coups au calendula
1 lot de 2 tampons hémostatiques pour le nez
1 dosette de sérum physiologique stérile
1 œillère operculée
1 livret premiers soins en 10 langues.



Code	Réf	Capacité	Prix € UHT
10082043	TRO 2174 FLO	2 à 4 personnes	31,64



TROUSSE DE SECOURS VEHICULE 2/4 PERS.

Ultra légère et compacte, sa matière semi-rigide en PU protège les produits de la poussière haute visibilité, couleur jaune fluo et croix rétro réfléchissante EN 471

contient tous les éléments nécessaires pour apporter les premiers soins en cas de petites blessures (compresses imprégnées de solution nettoyantes et assainissantes cutanée, compresses anti coup, dosettes de sérum physiologique stériles) ainsi qu'une couverture de survie et un ethylotest à usage unique
composition :

1 couverture de survie
1 éthylotest chimique individuel à usage unique
10 pansements adhésifs de 20 mm x 72 mm
4 pansements adhésifs de 53 mm x 70 mm
1 pansement adhésif 10 cm x 6 cm
1 sachet de 5 compresses stériles 7,5 cm x 7,5 cm
2 bandes extensibles 3 m x 5 cm
1 rouleau de sparadrap sécable 5 m x 2 cm
1 paire de ciseaux 10 cm à bouts ronds
1 pince à écharde à mors plats
1 paire de gants jetables
2 compresses nettoyantes à la Chlorhexidine
2 compresses d'alcool à 70°
2 compresses anti coups au calendula
2 compresses de lotion asséchante
1 dosette de sérum physiologique stérile
1 livret premiers soins en 10 langues.



Code	Réf	Capacité	Prix € UHT
0203106	TRO 2172 FLJ	2 à 4 personnes	31,50

PROTECTION HYGIENE ET SECURITE

PROTECTION COLLECTIVE ET PREVENTION PREMIERS SECOURS



VALISE DE SECOURS BTP 4/6 PERS

Valise de bâtiment 4/6 personnes avec poignée de transport Polypropylène blanc dimensions : 240 x 205 x 48 mm poids : 495 g

signalétique « Premiers Secours » fournie avec son grippeur autocollant composition :

- 1 couverture de survie
- 1 écharpe triangulaire
- 10 pansements adhésifs 20 mm x 72 mm
- 4 pansements adhésifs 53 mm x 70 mm
- 2 pansements adhésifs 10 cm x 6 cm
- 2 pansements compressifs stériles
- 5 compresses stériles individuelles 20 cm x 20 cm
- 1 bande extensible individuelle 3 m x 5 cm
- 1 bande extensible individuelle 3 m x 7 cm
- 1 rouleau de sparadrap sécable 5 m x 2 cm
- 1 paire de ciseaux 13 cm à bouts ronds
- 1 pince à écharde à mors plats
- 1 paire de gants jetables
- 1 lot de 12 épingles de sûreté
- 1 pulvérisateur de 50 ml de solution nettoyante à la chlorhexidine
- 6 compresses anti coups au calendula
- 1 lot de 2 tampons hémostatiques pour le nez
- 2 dosettes de sérum physiologique stérile
- 1 œillère operculée
- 1 livret premiers soins en 10 langues.



Code	Réf	Capacité	Prix € UHT
0203098	FAR 2077 PP	4 à 6 personnes	31,14



VALISE DE SECOURS ATELIERS 4/6 PERS

Destinée à apporter les premiers soins dans les ateliers de mécanique et de maintenance composition :

- 1 couverture de survie
- 1 écharpe triangulaire
- 5 pansements adhésifs 20 mm x 72 mm
- 4 pansements adhésifs 53 mm x 70 mm
- 2 pansements adhésifs 10 cm x 6 cm
- 1 pansement adhésif à découper 1 m x 6 cm
- 1 pansement compressif stérile
- 1 pansement « brûlures » stérile 5 cm x 7 cm
- 1 pansement « brûlures » stérile 10 cm x 7 cm
- 5 compresses stériles individuelles 20 cm x 20 cm
- 1 bande extensible 3 m x 5 cm
- 1 bande extensible 3 m x 7 cm
- 1 rouleau sparadrap sécable 5 m x 2 cm
- 1 paire de ciseaux 13 cm à bouts ronds
- 1 pince à écharde avec loupe
- 1 paire de gants jetables
- 1 pulvérisateur de 50 ml de solution nettoyante à la chlorhexidine
- 3 dosettes de sérum physiologique stérile
- 3 œillères operculées
- 1 sachet plastique
- 1 livret premiers soins en 10 langues.



Code	Réf	Capacité	Prix € UHT
0205771	ATM 2135 PP	4 à 6 personnes	39,30



COFFRET DE SECOURS BTP 8/10 PERS

Coffret de secours bâtiment 8/10 personnes avec poignée de transport, support mural et bloc ouverture du couvercle à 90° - polypropylène blanc dimensions : 270 x 175 x 70 mm - poids : 910 g livré emballé avec vis et chevilles

composition :

- 1 couverture de survie
- 1 écharpe triangulaire
- 1 sac plastique
- 10 pansements adhésifs 20 mm x 72 mm
- 5 pansements adhésifs 53 mm x 72 mm
- 5 pansements adhésifs 10 cm x 6 cm
- 2 pansements compressifs stériles
- 10 compresses stériles individuelles 20 cm x 20 cm
- 2 bandes extensibles individuelles 3 m x 5 cm
- 2 bandes extensibles individuelles 3 m x 7 cm
- 1 rouleau de sparadrap sécable 5 m x 2 cm
- 1 paire de ciseaux 13 cm à bouts ronds
- 1 pince à écharde à mors plats
- 2 paires de gants jetables
- 1 lot de 12 épingles de sûreté
- 1 pulvérisateur de 50 ml de solution nettoyante à la chlorhexidine
- 10 compresses d'alcool 70°
- 10 compresses anti coups au calendula
- 4 dosettes de sérum physiologique stérile
- 1 lot de 2 tampons hémostatiques pour le nez
- 2 œillères operculées
- 1 livret premiers soins en 10 langues.



Code	Réf	Capacité	Prix € UHT
0205769	FAR 2036 PP	8 à 10 personnes	48,78

REVETEMENT ANTI CHALEUR



PROTECTION THERMIQUE PROTECT FLAM A4 10MM

Tenue logue durée s'adapte partout sans s'effriter toucher agréable, fibres molletonnées fibres de silicone longues entrecroisées et piquées feuille aluminium gaufrée (sans fibre toxique) épaisseur : 4 mm format : A4.



Code	Réf	Prix € UHT
10008306	5451	23,78

BACHE



PORTE MAGNETIQUE ANTI-POUSSIERE (EN SAC)

Fermeture magnétique automatique ouverture et fermeture sans main pour murs ou portes de confinement anti-poussière et salissure dans les espaces en travaux les étais Piher pour la fixation de la bâche plastique sont recommandés

- composition du sac :
- 1 porte magnétique souple 225 x 31 cm
 - 2 supports multi champs avec œillet fermé
 - 1 support de fixation à assembler
 - 1 sac de rangement.



Code	Réf	Prix € UHT
10466926	34110	67,54



PROTECTION HYGIENE ET SECURITE

PROTECTION COLLECTIVE ET PREVENTION SIGNALISATION



PORTE MAGNETIQUE ANTI-POUSSIÈRE (KIT COMPLET)

Fermeture magnétique automatique
ouverture et fermeture sans main
pour murs ou portes de confinement anti-poussière et salissure dans les espaces de travaux
composition du kit :

- 1 porte magnétique souple de 225 x 31 cm
- 2 étais 30012
- 1 film de protection transparent de 4 x 5 m
- du ruban adhésif pour fixer la porte sur le film
- 1 cutter
- 1 carton de 1640 x 200 x 200 mm.

Code	Réf	Prix € UHT
10466927	34018	162,09

BALISAGE DE VEHICULE



GYROPHARE A EMBASE MAGNETIQUE

Hauteur totale 200 mm - Ø 140 mm
caboche hauteur 145 mm - Ø 127 mm
entraînement par courroie
alimentation câble spirale 1,50 m
livré sans ampoule.



Code	Réf	Tension	Prix € UHT
0174139	200358	12 V	42,25



FARDIER CYLINDRIQUE

En polystyrène haute densité, équipé d'une drisse
rétro-réfléchissante
dimensions (h x Ø): 20.3 x 9.7 cm.

Conforme à la législation en vigueur.



Code	Réf	Prix € UHT
0125077	3295016	6,22

BALISAGE HORS VEHICULE



PIQUET DE CHANTIER K5B

Face 375 x 150 mm rétro-réfléchissante
platine tôle galva fixation par 3 rivets acier
tige : cornière acier galvanisé de 20 x 20 mm, long. 1,10 m
excellente visibilité de jour comme de nuit.



Code	Réf	Version	Prix € UHT
0013341	520101	1 face	11,68



BARRIERE DE SIGNALISATION ORANGE PE

En polyéthylène haute densité (140 g/m²)
traité anti-UV
haute visibilité.

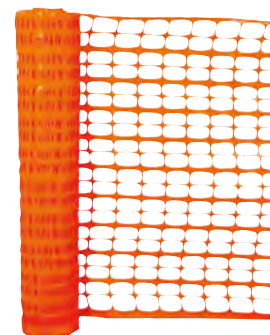

Code	Réf	Longueur (m)	Hauteur (m)	Prix € HT Le rouleau
0002450	610101	50	1	67,73



PIQUET DROIT 1000 X 18

Section : Ø 18 mm.



Code	Réf	Longueur (m)	Prix € UHT
0167011	71310	1	6,80

PROTECTION HYGIENE ET SECURITE

PROTECTION COLLECTIVE ET PREVENTION SIGNALISATION



PIQUET D IMPLANTATION

Section : 20 mm
tête et pointe forgées.

Code	Réf	Longueur (m)	Prix € UHT
0002234	70020	1,5	18,30



COULISSEAU SIMPLE POUR PIQUET D IMPLANTATION

Ø 28 mm avec vis de serrage en aluminium.



Code	Réf	Prix € UHT
0112959	P6695	13,90



EMBOUT SECURITE ROUGE SAC 125

S'adapte sur l'extrémité des fers à béton en attente Ø 8 à 20 mm
conditionnement : sac de 125.



Conforme à la recommandation R 400 du 19/6/2003 adoptée par Comité Technique Nat

Code	Réf	Prix € UHT
0002448	600403	39,04



JALON EMBOITABLE

Tube Ø 22 mm
pointe rétrécie
peinture époxy blanche avec gaine plastique rouge.

Code	Réf	Longueur (m)	Prix € UHT
0013344	520201	1	8,76



JEU DE 3 NIVELETTES COMPLET

Platine tôle
pieds métalliques avec embout plastique
peinture époxy blanche.



Code	Réf	Prix € UHT
0013343	520202	68,32



GRILLAGE DELIMITATION DE CHANTIER

Haute visibilité
bonne résistance
densité : 120gr/m2
coloris : orange.

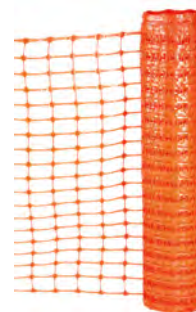

Code	Réf	Longueur (m)	Hauteur (m)	Prix € HT Le rouleau
0172557	3319996	50	1	54,26



BARRIERE DE CHANTIER ORANGE 1M X 50M

Balisateur orange
composition polypropylène stabilisé UV
largeur 1 m
longueur 50 ml
surface 50 m²
conditionnement palette de 66 rx.

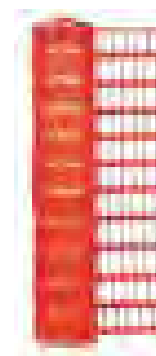

Code	Réf	Longueur (m)	Hauteur (m)	Prix € UHT
10001711	BALIOR501	50	1	37,00



RUBAN DE SIGNALISATION

Ruban plastique de haute résistance
inétirable
très bonne résistance au déchirement
coloris : rouge/blanc stable.



Code	Réf	Largeur (mm)	Longueur (m)	Prix € HT Le rouleau
9121982	3055016	50	100	2,40



BALISE 2 BANDES BLANCHES

Réalisé en PEBD pour plus de souplesse et une meilleure résistance aux chocs
coloris : orange fluo
dimensions de la base du cône : 284 x 284 mm
poids : 780 gr.



Code	Réf	Hauteur	Prix € UHT
0188155	3225341	50 cm	10,38



PROTECTION HYGIENE ET SECURITE

PROTECTION COLLECTIVE ET PREVENTION SIGNALISATION



BALISE PVC ORANGE FLUO

Bandes peintes blanches.



Code	Réf	Hauteur	Poids (kg)	Prix € UHT
0012710	142114	50 cm	1,10	10,67
0012711	141109	75 cm	3,10	29,61



BALISE PLASTIQUE ROUGE FLUO PIED CAOUTCHOUC

Pied caoutchouc naturel armé
2 bandes blanches sérigraphiées
emboîtable.



Code	Réf	Hauteur	Matière principale	Prix € UHT
0174492	520804	100 cm	PVC	68,52



LISSE PVC RETROREFLECHISSANTE TYPE K2 L. 2M AVEC FIXATION

Livrée avec fixations sans balise
hauteur : 16 cm
longueur : 2 m.



Code	Réf	Prix € UHT
0196121	610302	61,34



CHAINE DE SIGNALISATION (SAC DE 25 M)

En polyéthylène haute densité
usage intérieur et extérieur
stabilisé aux UV
coloris stable.



Code	Réf	Coloris	Ø (mm)	Dimensions extérieures maillon	Prix € UHT
9103187	1185081	rouge/blanc	8	70 x 27	33,78



POTEAU PVC SUR SOCLE A LESTER

Très stable et facile à lester
tube Ø : 50 mm
hauteur poteau : 900 mm
socle en PE de dimensions 280 x 280 x 50 mm
lestable jusqu'à 4 Kg avec du sable ou du gravier (poids à vide env. 1,2 Kg)
coloris du socle : noir.



Code	Réf	Coloris	Prix € UHT
9121983	2001083	rouge/blanc	30,46

SIGNALETIQUE



DISQUE DE SIGNALISATION 300 MM

Panneau rigide en polystyrène choc
encre traitée anti-UV
trous de perforation pour faciliter la pose.

Code	Réf	Indication	Prix € UHT
1935575	4061603	port de lunettes sécurité obligatoire	10,08
1935579	4061665	port de chaussures de sécurité obligatoire	10,08
1935013	4061412	interdiction de fumer	10,08
9103191	4061627	port du casque obligatoire	10,08
0002039	4061252	parking	10,08
9117185	4060309	défense de stationner	10,08



PANNEAU 300X200 CHANTIER INTERDIT AU PUBLIC SAC DE 25

Support plastique rigide alvéolé imputrescible
traité anti-UV
utilisation recommandée pour les chantiers.



Code	Réf	Indication	Coloris fond/ inscription	Largeur (mm)	Longueur (mm)	Prix € UHT
0002000	4306148	chantier interdit au public	rouge/blanc	200	300	42,76

PROTECTION HYGIENE ET SECURITE

PROTECTION COLLECTIVE ET PREVENTION SIGNALISATION

NOVAP

Jusqu'à épaisseur des stocks

SAC 25 PX 300X200MM PORT CASQUE OBLIGATOIRE

Permet de baliser l'enceinte extérieure du chantier
Traitement anti UV
Panneaux économiques
Support Panneau : plastique alvéolé.



Code	Réf	Indication	Coloris fond/ inscription	Dimensions	Prix € UHT
0205885	4304342	Port du casque obligatoire	jaune/noir	300 x 200	2,06

NOVAP



PANNEAU CHANTIER INTERDIT PUBLIC (X10)

Support plastique rigide alvéolé imputrescible encre traitée anti-UV.

Code	Réf	Largeur (mm)	Longueur (mm)	Prix € UHT
0161889	3000092	400	800	69,94

taliaplast

PANNEAU PERMIS CONSTRUIRE

En PP-alcôlaire 400 g/m².



Code	Réf	Largeur (mm)	Longueur (mm)	Prix € UHT
0174494	570101	800	1200	7,38

NOVAP

CHEVALET DE SIGNALISATION

Support en polypropylène - épaisseur plié : 23 mm, poignée ergonomique
clip de maintien en position ouverte - crochet pour mise en place de chaînes
utilisation intérieur/extérieur - coloris : jaune.



Code	Réf	Indication	Hauteur	Largeur (mm)	Prix € UHT
0147163	4291000	sol glissant	600 mm	275	41,98

SIGNALISATION SONORE ET LUMINEUSE

NOVAP

LAMPE CLIGNOTANTE DE CHANTIER

Lampe clignotante à déclenchement automatique par cellule photoélectrique ne fonctionne que dans l'obscurité
alimentation par 1 ou 2 piles (non fournie)
coloris : orange.



Conforme à la norme CE.

Code	Réf	Fonctionnement	Prix € UHT
0172558	3330007	pile 4R-25-6V	24,72

SIGNALISATION TEMPORAIRE

taliaplast

PANNEAUX DE SIGNALISATION TEMPORAIRE

Panneaux en acier galvanisé plein épaisseur 1 mm poignée ergonomique avec blocage automatique des pieds en position ouverte ou fermée
pieds amovibles en fil acier galvanisé Ø 12 mm livré avec 2 sacs de lestage
emballage individuel sous film thermo-rétractable très résistant.



Norme NF

Code	Réf	Type	Signalisation	Taille	Classe	Prix € UHT
0199882	522404	AK5	Danger travaux	700 mm	T1	81,31

taliaplast

FANION FLUO ORANGE

Fanion en tissu polyester fluo orange avec hampe de 1 m
dimensions : 40 x 50 cm
poids : 0,18 Kg.



Code	Réf	Prix € UHT
0196125	550401	9,18

taliaplast

PANNEAU MOBILE 2 FACES K10 RETROREFLECHISSANT DIAM 320 MM

Piquet mobile K10 (faces rétro-réfléchissantes) avec disque en Ps-choc et faces rétro-réfléchissantes sérigraphiées
un côté vert passage autorisé, un côté rouge sens interdit, pour alternance manuelle de la circulation sur chantier - manche en aluminium
diamètre : 320 mm - dimensions (L x l x h) : 32 x 104 x 3 cm
poids : 0,94 Kg.

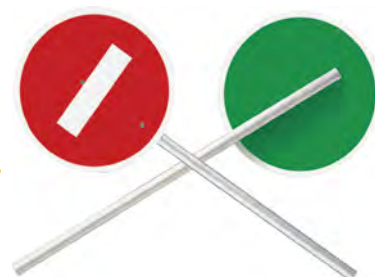

Code	Réf	Prix € UHT
0196126	520213	73,66



PROTECTION HYGIENE ET SECURITE

HYGIENE ET PROPRETE HYGIENE DES MAINS

SAVON

AEXALT

NETTOYANT MAIN SEC

S'utilise tel que, sans addition d'eau, sans chiffon s'élimine par simple friction des mains nettoie efficacement par gommage les salissures des mains ne laisse pas la peau collante après utilisation élimine cambouis, goudrons et autres salissures produit idéal lorsqu'un nettoyage avec de l'eau est impossible convient aussi bien pour les garagistes, les entreprises de mécanique, les services d'entretien, etc.



Code	Réf	Conditionnement	Prix € UHT
0117047	MS614	aérosol de 210 ml	12,03

AEXALT

PATE NETTOYANTE SPAEX SPECIAL 3L + POMPE

Crème mains nettoyante à action microbrossante pour salissures fortes et adhérentes elle élimine rapidement : vernis, colles mastics, résines, peintures 2K sans solvant, contient un mélange d'abrasifs 100% d'origine naturelle renforcé en agent émoullit (huile d'amande) et vitamine E pour un meilleur respect des couches protectrices de l'épiderme laisse les mains douces avec un délicat parfum de pomme.



Code	Réf	Conditionnement	Prix € UHT
0117051	SV605	3 L	46,37

AEXALT

SAVON VEGETAL EN POUVRE SAVAEX 5L

Savon mains en poudre avec abrasif 100% végétal (farine de bois d'épicéa) - nettoie parfaitement les salissures très fortes (encres, peintures, graisses cambouis, poussières de freins...) - formule enrichie en huile d'amande douce laisse les mains douces avec une légère et agréable odeur de lavande - sans solvant pétrolier ou végétal biodégradabilité supérieur à 90% - à utiliser avec de l'eau.



Code	Réf	Conditionnement	Prix € UHT
0117053	SV628	seau de 5 L	32,08

AEXALT

CREME LAVANTE MAINS AEXALT CREME'S 5L

Spécial collectivités et bureaux ou industries peu salissantes formule renforcée par un agent surgraissant laissant après usage les mains particulièrement douces sans solvant, sans abrasif, parfum agréable PH voisin de la neutralité limitant les risques d'agressivité.



Code	Réf	Conditionnement	Prix € UHT
0117060	SA609	bidon de 5L	24,91

AEXALT

GEL MAINS MICROBILLES AEXALT



Sans solvant, recommandé pour le nettoyage des mains fortement salies permet d'éliminer très facilement le cambouis, les graisses, le goudron, les peintures fraîches, les colles, les poussières de freins, toutes salissures tenaces n'agresse pas l'épiderme et laisse celui-ci particulièrement doux après usage contient un abrasif 100% d'origine naturelle enrichie en Aloe Vera et glycérine pour un meilleur respect de l'épiderme.

Code	Réf	Parfum	Conditionnement	Prix € UHT
0117094	SA612	orange	3L + pompe	36,03
0165967	SA618	citron	3L + pompe	37,91
0117095	SA613	orange	pot de 5L	41,40
0165968	SA619	citron	pot de 5L	45,64

DREUMEX

MOUSSE NETTOYANTE FOAM HAND CLEANSER 400ML

Nettoie les salissures légères, moyennes et mêmes fortes comme les huiles et les graisses dosage recommandé : 1,5 ml fonctionne avec le distributeur OMNICARE.



Code	Réf	Conditionnement	Prix € UHT
0176967	91104001001	aérosol de 400 ml	16,22

DREUMEX

SAVON SPECIAL MICROBILLES 500GR + POMPE

Savon sans solvant pâteux à microbilles à usage fréquent pour les salissures industrielles moyennes jusqu'à fortes comme les huiles, graisses, cambouis, calamine, bitume, caoutchouc testé dermatologiquement sans parfum.



Code	Réf	Conditionnement	Prix € UHT
0170599	10505001004	500 gr + pompe	7,44

DREUMEX

SAVON GEL PLUS MICROBILLES 500GR + POMPE

Savon gel solvanté à microbilles pour les salissures industrielles fortes, comme les peintures, les vernis, les mastics, les laques, les colles, colle pare-brise, le goudron, les poussières de freins, la graisse, le cambouis parfum citronné.



Code	Réf	Conditionnement	Prix € UHT
0176964	10305001001	500 gr + pompe	10,18

PROTECTION HYGIENE ET SECURITE

HYGIENE ET PROPRETE HYGIENE DES MAINS



SAVON PATEUX «SPECIAL» A MICROBILLES

Savon sans solvant à microbilles à usage fréquent pour les salissures industrielles moyennes jusqu'à fortes comme les huiles, graisses, cambouis, calamine, bitume, caoutchouc, etc très approprié pour les garages, les ateliers, la métallurgie, les travaux publics cartouche montable sur le distributeur EX4000 ou one 2 clean parfum citronné.

	Code	Réf	Conditionnement	Prix € UHT
A	0019951	10527001008	2,7Kg + pompe	30,76
B	0002219	10428001012	2,8Kg + pompe	29,49
C	9116803	10442001033	bidon 4,2Kg	33,07
D	0144692	10430001024	one2clean cartouche 2,8Kg	35,18
E	0002224	10540001021	Ex4000 cartouche 4Kg	38,22



SAVON GEL «PLUS» A MICROBILLES

Savon gel solvanté à microbilles pour les salissures industrielles fortes, comme les peintures, les vernis, les mastics, les laques, les colles, colle pare-brise, le goudron, les poussières de freins, la graisse, cambouis etc. spécialement adapté aux garages, ateliers, à la métallurgie, travaux publics, peintres cartouche montable sur le distributeur EX4000 ou one 2 clean parfum citronné.

	Code	Réf	Conditionnement	Prix € UHT
B	9121424	10128001012	2,8L + pompe	42,82
C	0159003	20430001001	3L cartouche ONE 2 CLEAN	39,64
D	0019953	10340001002	EX4000 cartouche 4L	41,68
	1031871	10142001026	bidon 4,5L	45,52



SAVON GEL «CLASSIC» A MICROBILLES

Savon gel solvanté à microbilles pour les salissures industrielles moyennes, comme les huiles, les graisses, le bitume, le caoutchouc, la calamine, le cambouis conçu pour les garages, les ateliers, la métallurgie, les travaux publics, l'agriculture, les transports coloris : rouge parfum : citronné.

	Code	Réf	Conditionnement	Prix € UHT
A	0002218	10906001001	600ml	7,12
B	9121425	10928001008	2,8L + pompe	29,38
C	9116802	10942001012	4,5L	29,60



CREME D'ATELIER «PRO» A MICROBILLES

Crème d'atelier sans solvant à micro-billes, PH neutre pour les salissures moyennes telles que les huiles, graisses, cambouis, ciment, plâtre, etc. très appropriée pour les travaux publics, le bâtiment, l'industrie, l'agriculture, les services techniques, l'automobile, la métallurgie, les transports parfum citronné.



	Code	Réf	Conditionnement	Prix € UHT
A	1026730	10528001017	2,8L + pompe	29,64
B	1026731	10550001029	5L	30,06



CREME LAVANTE SOFT 5L

Crème lavante nacrée pour les mains, utilisation dans les sanitaires collectifs (bureaux, usines, maisons) fournie une mousse dense contient des additifs de soin, PH neutre nacré, agréablement parfumé.



	Code	Réf	Conditionnement	Prix € UHT
	9121977	12550001001	5L	21,32



CREME LAVANTE CITRUS ORANGE 3,78L + POMPE

Crème nettoyante pour les mains contient de la poudre de pierre ponce et des extraits d'agrumes pour éliminer les salissures les plus difficiles : graisse, résine, encre, peinture, colle, joint en caoutchouc, lait de ciment sans solvant pétrolier.



	Code	Réf	Conditionnement	Prix € UHT
	10002041	90337801002	3,78L + pompe	29,28



CREME NETTOYANTE MAINS LOCTITE 7850 3L

Élimine les saletés incrustées, la graisse et l'huile à base d'essences naturelles, sans huile minérale biodégradable contient des agents naturels adoucissants s'utilise avec ou sans eau.

Conforme à la norme NFT 73102.



	Code	Réf	Conditionnement	Prix € UHT
	1080014	2098251	3 L	30,00



PROTECTION HYGIENE ET SECURITE

HYGIENE ET PROPRETE HYGIENE DES MAINS

Jusqu'à épuisement
des stocks



SOLUTION HYDROALCOOLIQUE 500 ML (SANS BOUTON POUSSOIR)

Recommandée par l'OMS à usage externe destinée à l'antiseptie rapide des mains

solution à utiliser pour le traitement hygiénique et la désinfection des mains

versez une petite quantité de la solution dans les mains propres et frictionnez

ne pas rincer ou essuyer les mains après utilisation de la solution

durée de conservation de 2 ans à partir de la date indiquée sur le contenant

respectez les précautions d'emploi et conserver le produit fermé dans un endroit bien ventilé.



Code	Réf	Conditionnement	Prix € UHT
10524005	650331	500 ml	7,40

Jusqu'à épuisement
des stocks



GEL HYDROALCOOLIQUE 500 ML (SANS POMPE)

Avec ALOE VERA.



Code	Réf	Prix € UHT
10524026	517049CELCE	8,00

LINGETTE

AEXALT

LINGETTE NETTOYANTE DEGRAISSANTE DUPERLEMAIN

Lingettes nettoyantes, dégraissantes pour les mains et les surfaces

constituées d'une face lisse, d'une face abrasive, elles désincrustent les salissures les plus tenaces : huile, goudron, colle, peinture fraîche, encre (imprimerie, feutre), toner, traces d'herbe...

compatible avec la plupart des matériaux, ne nécessitent aucun rinçage

la formule est enrichie en Vitamine E, Aloe Vera et glycérine pour laisser la peau douce après application

parfum agrume.



Code	Réf	Quantité	Conditionnement	Prix € UHT
0117079	SA606	75 lingettes	seau	33,88
0117078	SA607	130 lingettes	seau	50,03



LINGETTE NETTOYANTE DEGRAISSANTE UPW (BOITE DE 90)

Lingettes double action avec une face douce et une face de gommage

formule puissante sans solvant pour salissures moyennes à fortes réactivable à l'eau

enlève huile, graisse, goudron, etc.

nettoie également outils et surfaces lisses

senteur citronnée fraîche.



Code	Réf	Quantité	Conditionnement	Prix € UHT
0199095	20600901001	90 lingettes	pot	24,94



LINGETTE NETTOYANTE (BOITE DE 80)

Elimine les résidus frais de mousse polyuréthane, de mastic, de peinture, d'huile, de colle et de graisse sur la peau, les outils ou les supports

testées sous contrôle dermatologique.



Code	Réf	Quantité	Conditionnement	Prix € UHT
0117477	07870800ZW	80 lingettes	seau	20,96



LINGETTE DEGRAISSANTE SCRUBS (SEAU DE 72)

Pour le nettoyage des mains

sans eau, sans rinçage, sans essuyage, sans séchage et sans résidu

association de solvants végétaux à une serviette abrasive

s'utilise également sur des supports lisses, ordinateurs, tableaux blancs, pièces mécaniques, plan de travail, carrosserie.

NSF



Code	Réf	Quantité	Conditionnement	Prix € UHT
0109731	042272	72 lingettes	seau	29,16

PRODUIT DE SOIN ET DE PROTECTION



CREME UNIVERSAL PROTECT 250ML

Crème protectrice avant travaux pour milieux secs ou humides

forme une barrière contre les substances nocives, la pénétration des salissures dans la peau et facilite son nettoyage

prévient la pénétration des bactéries dans la peau

facilite le nettoyage des mains

ne graisse pas les mains.



Code	Réf	Conditionnement	Prix € UHT
9116805	11902501004	flacon de 250 ml	7,60

POMPE ET DISTRIBUTEUR



DISTRIBUTEUR ONE 2 CLEAN 3L

Contrôle de la quantité de produit distribué garantissant une utilisation

économique : jusqu'à 60 % d'économie

5 ml par dosage soit 600 dosages par cartouche - concept universel pour le

nettoyage et le soin des mains

conçu pour la distribution de savon en cartouche DREUMEX de 3 L ou

2,8 Kg - système de fixation «click & use» facile à utiliser

pompe «click-in» interchangeable

esthétique & robuste - vendu sans cartouche.



Code	Réf	Modèle	Conditionnement	Prix € UHT
0159007	99999051024	5 ml	3L One 2 clean	67,38
0145059	99999051025	automatique - 3 à 5 ml	3L One 2 clean «automatic»	169,70

PROTECTION HYGIENE ET SECURITE

HYGIENE ET PROPRETE HYGIENE DES MAINS



DISTRIBUTEUR SAVON MURAL EX4000

Distributeur solide
pompe puissante assemblée sur la cartouche
longue durée de vie
quantité idéale pour un lavage efficace, pas de produit résiduel
facile à nettoyer
convient pour les savons dreumex Spécial EX et plus EX



Code	Réf	Prix € UHT
0002223	99900001003	60,40



POMPE POUR CREME EN BIDON 5L

Pompe doseuse PE/PP
pour bidon de 5L DREUMEX.



Code	Réf	Prix € UHT
9116801	24240 99999041043	9,48



POMPE POUR SAVON EN BIDON 4,5L

Pompe doseuse rouge et noire PE/PP
pour bidon métal de 4,5 L DREUMEX.



Code	Réf	Prix € UHT
9119104	PU0011	10,20

PAPIER STANDARD



OUATE D'ESSUYAGE EN BOBINE

Ouate d'essuyage pour usage en ateliers industriels ou
mécaniques
convient en essuyage de pièces ou essuie-mains.



Code	Réf	Nbre de plis	Coloris	Qualité	Nbre de formats	Dimensions format	Prix € UHT
0008794	GM1020G	2 x 22 gr/m ²	chamois	gaufree extra forte	1000	24 x 30 cm	14,83
0008793	GB1020G	2 x 22 gr/m ²	blanc	gaufree origine recyclage	1000	24 x 30 cm	15,12

TEXTILE STANDARD



CHIFFON D'ESSUYAGE

Issus du recyclage, ces articles répondent à l'essentiel de la demande en essuyage dans toutes les catégories d'ateliers
carton distributeur de 10 Kg.

Code	Réf	Qualité	Utilisation	Prix € HT La boîte
9122283	E080ECX	t-shirt coton fin couleur	atelier et dégraissage	18,28
10000928	D014ECX	t-shirt coton blanc	atelier et dégraissage	25,28

NON TISSE



ESSUYAGE NON TISSEE (SACHET DE 50 FORMATS)



Code	Réf	Prix € UHT
10523993	08SHA	7,30





PROTECTION HYGIENE ET SECURITE

HYGIENE ET PROPRETE ESSUYAGE



LINGETTE SECHE SUPER POLISH NON TISSE

Non tissé blanc ajouré
300 formats de 40 cm
laize de 32 cm
format prédécoupé
plus performants que les chiffons et torchons traditionnels
utilisation à sec ou imbibé
la réponse à toutes les exigences d'essuyage et de nettoyage en milieu professionnel
très appréciés en ébénisterie, industrie automobile, carrosserie
le carton peut s'accrocher au mur et faire office de dévidoir.



Code	Réf	Qualité	Prix € UHT
10014404	K462C	non tissé blanc ajouré	64,08

DEVIDOIR ET DISTRIBUTEUR



DEVIDOIR POUR BOBINES PAPIER

Fourni sans bobine.

Code	Réf	Type dévidoir	Matière principale	Laize utile	Prix € UHT
9104780	LG13AME	mural	métal laqué blanc	30 cm maxi	19,76
9104781	LG00AME	support sur pied	métal laqué blanc	37 cm maxi	30,74

BALAI, BROSSE, RACLETTE, PELLE



BALAI COCO 29 CM

Monture bois brut.



Code	Réf	Type fibre	Ø (mm)	Longueur (cm)	Prix € UHT
0005048	1625	coco	23	29	1,97



BALAI COCO DROIT 29 CM A DOUILLE

Monture bois à douille polypro.



Code	Réf	Type fibre	Ø (mm)	Longueur (cm)	Prix € UHT
9109606	1620	coco	23	29	2,07



BALAI COCO 37,5 CM

Monture bois à douille polypro.



Code	Réf	Type fibre	Ø (mm)	Longueur (cm)	Prix € UHT
0181595	1610	coco	23	37,5	3,16



BALAI DE CANTONNIER

Monture bois, douille métal.



Code	Réf	Type fibre	Ø (mm)	Longueur (cm)	Prix € UHT
0181593	825	pvc rouge	28	32	5,04
9109604	840	pvc rouge	28	32	5,36
9109605	830	piassava	28	32	6,43
0181594	855	pvc rouge	28	40	6,86

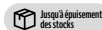

BALAI



Code	Réf	Type support	Garnissage	Sortie	Type douille	Ø douille (mm)	Nbre de rang ou densité	Prix € UHT
0014417	532CDB	bois brut 75 mm	PVC blanc	100 mm	boulonné métal	28	70 touffes	10,24



BALAI MICKEY

Monture bois à douille polypro.



Code	Réf	Type fibre	Ø (mm)	Longueur (cm)	Nbre de rang ou densité	Prix € UHT
0007615	1210	bassine noire	23	25	3	3,88



BALAI BALDOZER

Concentre les déchets et réduit le nombre de passages
monture polypropylène, fibre PVC, livré sans manche
douille monobloc Ø 28 mm.



Code	Réf	Longueur (cm)	Prix € UHT
9118518	360108	32	12,52

PROTECTION HYGIENE ET SECURITE

HYGIENE ET PROPRETE

PETITS MATERIELS DE NETTOYAGE ET D'ENTRETIEN



BALAI INDUSTRIE

Douille métal
monture bois.



Code	Réf	Type fibre	Ø (mm)	Longueur (cm)	Prix € UHT
9110249	210	coco	28	60	6,67
9110250	215	pvc rouge	28	60	7,63
9121463	410	coco	28	80	8,88
9121464	415	pvc rouge	28	80	10,18
9121465	610	coco	28	100	11,75



BALAI PAILLE DE RIZ 5 FILS



Code	Réf	Type fibre	Prix € UHT
0007617	1415	sorgho	9,96



BROSSE VIOLON POLYPRO

Brosse violon polypro jaune sortie 30.



Code	Réf	Prix € UHT
0181598	3232	1,68



BROSSE VIOLON CHIENDENT

Brosse violon chiendent sortie 30.



Code	Réf	Prix € UHT
0181597	3222	2,45



LAVE-PONT

Monture bois brut à douille polypro.



Code	Réf	Type fibre	Caractéristique	Ø (mm)	Longueur (cm)	Prix € UHT
0005046	2635	nylon	sortie 25	23	21	3,26



PINCEAU MOUILLEUR

Coco mouilleur virole acier.



Code	Réf	Ø (mm)	Prix € UHT
0019361	874T	60	13,33



BALAYETTE COCO

Fibre coco
Longueur fibre : 80 mm
Poids : 190 g.



Code	Réf	Nb de touffe de fibre	Dimensions	Type fibre	Manche	Prix € UHT
0005051	4210	42	290 x 48 x 95 mm	coco	court	1,70
9110253	4215	32	450 x 32 x 90 mm	coco	long	1,70



RACLETTE METAL MOUSSE NOIRE

Douille métal.



Code	Réf	Ø (mm)	Longueur (cm)	Prix € UHT
0181600	6025	24	35	2,44
9110251	6030	24	45	2,74
0005053	6040	24	60	3,65



PELLE A POUSSIERE METAL LAQUEE

Tôle acier 0,5 mm laquée
dimensions (L x l x h) : 370 x 235 x 100.



Code	Réf	Poids (kg)	Prix € UHT
9116827	5220	0,98	4,19

EPONGE ET SERPILLERE



SERPILLERE GAUFREE BLANCHE

Coton polyester + autres fibres
densité 420 grs/m²
dimensions : 50 x 100 cm
poids : 200 g.



Code	Réf	Prix € UHT
0181599	5842	2,74



PROTECTION HYGIENE ET SECURITE

HYGIENE ET PROPRETE

PETITS MATERIELS DE NETTOYAGE ET D'ENTRETIEN



EPONGE CIMENTIER EPC

Dimensions : 162 x 110 x 62 mm



Code	Réf	Prix € UHT
0199862	101134	1,68



EPONGE NORMALE EPN

Dimensions : 160 X 110 X 60 mm.



Code	Réf	Prix € UHT
0199864	101133	1,82



EPONGE VEGETALE GROS TRAVAUX EPV

Dimensions : 144 x 90 x 60 mm.



Code	Réf	Prix € UHT
0199863	101137	4,42

MANCHE BOIS



MANCHE BOIS BRUT

Manche bois brut.



Code	Réf	Ø (mm)	Longueur (m)	Caractéristique	Prix € UHT
9121991	3030	24	1,3	coco	2,08
9121992	3035	23	1,3	à vis et accroche plastique	2,58
9121993	3040	28	1,4	cantonnier	3,04



MANCHE BALAIS N°69

Embout fileté et attache.

Code	Réf	Ø (mm)	Longueur (m)	Prix € UHT
10014418	69P130	24	1,30	4,67

NETTOYANT POUR LE BATIMENT

AEXALT

NETTOYANT INOX BRILL'INOX 650ML

Nettoie, protège et fait briller les surfaces en acier inoxydable, l'aluminium anodisé, le chrome dissout les taches, efface les traces de doigts convient également pour l'émail, les stratifiés, les carrosseries, les surfaces chromées brillantes ou satinées applications : armoires, mobilier urbain, cuves, portes d'ascenseur, présentoirs... aérosol de 650 ml.



Code	Réf	Contenance	Prix € UHT
0117044	1518	650	13,87

AEXALT

NETTOYANT LAITANCE DECAPICEMENT

Désagrège tous résidus de ciment, de tartres, laitances. nettoie efficacement contient de l'acide chlorhydrique inhibiteurs de corrosion, tensio-actifs non ioniques. dilution :

- nettoyage du matériel de maçonnerie : selon l'encrassement, 10 à 25 % dans de l'eau
- nettoyage de bassins de piscine, sols, monuments funéraires, etc. : 5 à 10 %
- nettoyage des tuiles, carrelages, pierres et briques : 10 à 20 %.



Code	Réf	Contenance	Type : bidon/aérosol	Prix € UHT
0117046	BA430	5L	bidon	49,54

AEXALT

CETEXALT BATIMENT 5L

Nettoyant sols, murs et toutes surfaces intérieures et extérieures détergent, dégraissant professionnel haute performance gros travaux nettoie, lessive, rénovent hyper concentré sans rinçage contact alimentaire.



Code	Réf	Contenance	Type : bidon/aérosol	Prix € UHT
0202454	GT746	5L	bidon	36,73

PROTECTION HYGIENE ET SECURITE

HYGIENE ET PROPRETE

PRODUIT DE NETTOYAGE ET D'ENTRETIEN



NETTOYANT HYDRO CLEAN FPS (650ML)

Mousse de nettoyage et de dégraissage puissante, à base aqueuse, pour PVC, aluminium même anodisé ou laqué, acier inoxydable, chrome...
élimine salissures, traces de doigts et redonne à la surface l'aspect du neuf avec une brillance exceptionnelle
un polissage peut être effectué avec un chiffon non pelucheux pour augmenter l'effet brillant
laisse une barrière protectrice non grasse non corrosif et antistatique.

Homologué NSF A7/C1 n°136766 (utilisation possible en industrie alimentaire). Norme alimentaire orange Norme alimentaire rouge



Code	Réf	Contenance	Type : bidon/aérosol	Prix € UHT
0017588	6656	650 ml	aérosol	12,08

NETTOYANT POUR L'INDUSTRIE

AEXALT



NETTOYANT DEGRAISSANT CETEXALT

Nettoyant dégraissant industriel polyvalent en solution aqueuse à haut pouvoir émulsifiant
pénètre rapidement, disperse et enlève l'huile, la graisse, l'encre, la suie, les saletés incrustées sur toute surface lavable : métaux, plastiques, chrome, acier inoxydable, aluminium
sans solvant chloré, sans hydrocarbure, sans ammoniac ni butyl glycol
multi-usage - concentré - économique
inflammable - contient un inhibiteur de corrosion.



Code	Réf	Contenance	Type : bidon/aérosol	Prix € UHT
0117039	I502	1L	bidon avec vaporisateur	23,40
0117038	I505	5L	bidon	50,26

AEXALT



NETTOYANT SOL DECAPSOL 5 L

Puissant agent de nettoyage industriel des sols.
nettoie, dégraisse des sols et décape les couches de cires d'émulsions auto-lustrantes
non moussant, fort pouvoir dégraissant
enlève facilement les traces de chaussures et de graisse sur : sols peints, carrelages, gerfex, linoléum, grès...
s'utilise à raison de 2 à 5% dans l'eau par lavage.



Code	Réf	Contenance	Type : bidon/aérosol	Prix € UHT
0117085	NT009	5L	bidon	49,63

LOCTITE

NETTOYANT DEGRAISSANT LOCTITE 7840 5L

Nettoyant et dégraissant concentré et biodégradable sans solvant inflammable
élimine la graisse, l'huile, les fluides de coupe et la contamination.



Code	Réf	Contenance	Type : bidon/aérosol	Prix € UHT
0178696	1427776	5L	bidon	50,95

NETTOYANT COLLECTIVITE

AEXALT

DEBOUCHEUR ALCALIN DEBOUCHTOUT 1L

Déboucheur liquide alcalin (à base de soude) à effet immédiat détruit tous les amas graisseux d'origine organique nettoie, dégraisse et résout tous les problèmes d'écoulement dans les canalisations de WC, lavabos, baignoires, éviers, douches... agit en 30 minutes.



Code	Réf	Contenance	Type : bidon/aérosol	Prix € UHT
0117063	DEB509	1L	bidon	9,36

AEXALT



DESINFECTANT AEXALT BACTAEX PRO 5L

Dégraissant désinfectant bactéricide et fongicide en solution aqueuse - destiné au nettoyage et à la désinfection des surfaces lavables des cuisines professionnelles (plans de travail, tables, sols, murs, etc...) et des récipients
recommandé pour le nettoyage et la désinfection des sols, murs, sanitaires ou toutes surfaces lavables, en restauration, hôpitaux, cliniques, maisons de retraite, établissements scolaires, lieux publics - parfum légèrement aromatique.



Code	Réf	Contenance	Type : bidon/aérosol	Prix € UHT
0117069	B305	5 L	bidon	76,88

AEXALT



DESINFECTANT SPECIAL 5L

Excellent nettoyant dégraissant désinfectant surodorant bactéricide, fongicide stoppe et empêche la formation des bactéries et des mauvaises odeurs
spécial locaux communs, milieux sales et malodorants (remises, caves, locaux techniques, containers, sanitaires...), sols, surfaces, matériels
hyper concentré
spécial odeurs fortes
parfum pin très rémanent
bactéricide normes EN 1276 (5 mn à 3%) et EN 13697 (5 mn à 4%) .



Code	Réf	Contenance	Type : bidon/aérosol	Prix € UHT
0117070	ND310	5L	bidon	62,53

AEXALT



NETTOYANT UNIVERSEL AEXACLEAN FRAICHEUR 5L

Nettoyant universel concentré recommandé pour le nettoyage et l'entretien manuel de toutes surfaces (hors aluminium)
carrelages, revêtements plastiques non protégés par des émulsions, sols carrelés, surfaces émaillées, extérieurs d'appareils ménagers
utilisation manuelle ou auto laveuse
PH neutre
parfum fraîcheur
sans rinçage.



Code	Réf	Contenance	Type : bidon/aérosol	Prix € UHT
0117088	NT036	5L	bidon	21,30



PROTECTION HYGIENE ET SECURITE

HYGIENE ET PROPRETE

PRODUIT DE NETTOYAGE ET D'ENTRETIEN



DETERGENT DESINFECTANT SOLS ULTRA CONCENTRE 1L



Code	Réf	Contenance	Type : bidon/aérosol	Prix € UHT
10524009	527765	1 L	bidon	10,30



DESINFECTANT NETTOYANT SOLS ET SURFACES 5L

Dégraisse, assainit et parfume durablement multi-surfaces : sols, salles de bain, plans de travail...

adapté aux surfaces alimentaires
bactéricide selon norme EN 13697 sur produit pur (5 min) et EN 1276 diluée à 5% (5 min)

fongicide selon norme EN 13697 sur

produit pur (15 min) et norme EN 1650 diluée à 25% (15 min)

actif sur virus grippe A (H1N1) et sur herpès simple et sur virus type 1 selon norme EN 14476.



Code	Réf	Parfum	Contenance	Type : bidon/aérosol	Prix € UHT
10032775	33661500	eucalyptus	5 L	bidon	22,72
10032776	33661510	citron	5 L	bidon	22,72



NETTOYANT MENAGER ULTRA 10 5L

Nettoyant dégraissant ménager multi-usage puissant nettoie, émulsionne et élimine les graisses, les huiles, les cires, les dépôts tenaces

facile d'utilisation

peu moussant

économique

recommandé pour l'entretien de toutes les surfaces lavables : meubles peints, murs, sanitaires, sols / carrelages, surfaces peintes

utilisation manuelle ou mécanique (auto laveuse, machine à pression)

parfum menthe.



Code	Réf	Contenance	Type : bidon/aérosol	Prix € UHT
0117082	NT010	5L	bidon	22,86

DESINFECTANT BACTAEX PRO 750ML

Spray dégraissant, désinfectant toutes surfaces, bactéricide, fongicide, virucide,

spray prêt à l'emploi en solution aqueuse destiné au nettoyage et à la désinfection des surfaces lavables des cuisines professionnelles (plans de travail, tables, murs, matériels...)

recommandé pour le nettoyage et la désinfection des murs, sanitaires ou toutes surfaces lavables, en restauration, hôpitaux, cliniques, maisons de retraite, établissements scolaires, lieux publics

bactéricide : EN1276 et EN13697

fongicide : EN1650 et EN13697

virucide : EN14476.



Code	Réf	Contenance	Type : bidon/aérosol	Prix € UHT
0166253	BP084	750 ml	pistolet	12,40



NETTOYANT QUICKAEX PRO 750ML

Nettoyant dégraissant puissant destiné au lavage manuel des surfaces lavables y compris en milieu alimentaire (cuisine, salles de restauration) enlève les salissures, les tâches et les traces grasses de toute surface lavable - prêt à l'emploi

toutes surfaces - économique et pratique

contact alimentaire - parfum agrume.

Conforme à l'arrêté du 8 septembre 1999 relatif aux procédés et produits utilisés



Code	Réf	Contenance	Type : bidon/aérosol	Prix € UHT
0166254	Q707	750 ml	bidon avec vaporisateur	14,57



DESINFECTANT MULTI-USAGES 750ML EUCALYPTUS

Désinfectant sans javel assainit toutes les surfaces lavables sans rinçage adapté aux surfaces alimentaires

Bactéricide selon la norme EN 13697 (5 min)

Fongicide selon la norme EN 13697 (15 min)

Virucide selon la norme EN 14476.



Code	Réf	Parfum	Contenance	Type : bidon/aérosol	Prix € UHT
10032771	33661105	eucalyptus	750 ml	aérosol	8,10



DETERGENT DESINFECTANT SURFACES HAUTES 750 ML (SANS PULVE)

Sans pulvérisateur.



Code	Réf	Contenance	Type : bidon/aérosol	Prix € UHT
10524008	527766	750 ml	aérosol	8,19

MOUSSE NETTOYANTE MAG900 650ML

Mousse active nettoie, dégraisse toutes les surfaces lavables élimine toutes les salissures polaires et organiques

parfumé au thé vert cette mousse intègre les dernières demandes environnementales et écologiques

biodegradabilité supérieure à 95% selon la norme OCDE301E

teneur en COV inférieur à 25%

produit à usage professionnel

parfum thé vert.



Code	Réf	Contenance	Type : bidon/aérosol	Prix € UHT
0202456	M900	650 ml	aérosol	13,22

PROTECTION HYGIENE ET SECURITE

HYGIENE ET PROPRETE

PRODUIT DE NETTOYAGE ET D'ENTRETIEN

NETTOYANT POLYVALENT MULTAEX PRO AEROSOL 650ML

Nettoyant polyvalent
dégraisse et nettoie toutes surfaces
gaz propulseur inflammable
très efficace sur les graisses, le goudron, le cambouis, les huiles, les colles, les cires, les mastics, les résines ...



Code	Réf	Parfum	Contenance	Type : bidon/aérosol	Prix € UHT
0117083	MP599	agrumes (orange, citron)	650 ml	aérosol	18,80

AEXALT

NETTOYANT VITRE NET'VITRE

Nettoyant alcoolisé pour vitres, glaces, miroirs, stratifiés, pare brises...
économique
ne laisse pas de traces ni auréoles et sèche rapidement
biodégradable à plus de 90%.



Code	Réf	Contenance	Type : bidon/aérosol	Prix € UHT
0117091	NV030	500 ml	bidon avec vaporisateur	6,24
0117092	NV031	5L	bidon	14,46

AEXALT

NETTOYANT TOP'VITRE PRO

Nettoyant alcoolisé concentré pour vitres, glaces, miroirs, stratifiés, pare-brises...
élimine le calcaire et la nicotine sur les vitres
repousse l'eau et évite la réapparition des traces
sèche rapidement, laisse un film protecteur et un parfum agréable de citron vert, biodégradable à plus de 90 %.



Code	Réf	Contenance	Type : bidon/aérosol	Prix € UHT
0178533	NV028	750 ml	bidon avec vaporisateur	10,65
0117093	NV029	5L	bidon	37,62



PURIFICATEUR D'AIR MENTHE 600ML

Normé triple action : détruit 99,9% des bactéries, virus et champignons idéal pour purifier l'air et désinfecter les petites surfaces (lunettes de WC, poignées, interrupteurs...) ainsi que les textiles
détruit la source des mauvaises odeurs
ne tâche pas.



Code	Réf	Parfum	Contenance	Type : bidon/aérosol	Prix € UHT
10032777	33661716	menthe	600 ml	aérosol	7,64

AEXALT

CREME A RECURER RECREME 1L

Crème à recurer nettoyante et dégraissante avec abrasif naturel (à base de pierre de marbre) pour raviver sans crainte de rayer crème fluide et douce pour toutes les surfaces : lavabos, inox (robinetterie, matériel de cuisine...), baignoires, douches, faïence facile à rincer grâce à sa fluidité
parfum citron.

Conforme à l'arrêté du 8 septembre 1999 relatif aux procédés et produits utilisés



Code	Réf	Contenance	Type : bidon/aérosol	Prix € UHT
0117059	CR045	1L	bidon	7,48

DETARTRANT WC DETARTRAEX 1L

Détartre, nettoie et désinfecte les cuvettes WC
la mousse super active agit rapidement sur le calcaire, le tartre, la rouille et autres dépôts
aide particulièrement au nettoyage soigné des toilettes et urinoirs.

Conforme à la norme européenne : EN 1276 (bactéricide).



Code	Réf	Contenance	Type : bidon/aérosol	Prix € UHT
0117071	DM042	1L	bidon	15,30

AEXALT

GEL SAN PRO 750ML

Gel nettoyant détartrant, désodorisant, désinfectant destiné à l'entretien régulier des sanitaires : lavabos, douches, baignoires, urinoirs, abattants de cuvettes de wc, robinetteries, carrelages, faïences murales, plans de travail, surfaces modernes
laisse une senteur agréable de fraîcheur et de propre après utilisation.

Conforme à la norme européenne : EN 1276 (bactéricide).



Code	Réf	Contenance	Type : bidon/aérosol	Prix € UHT
0166255	ND312	750 ml	bidon avec vaporisateur	13,75

AEXALT

GEL WC BACTO SAN BEC DE CANARD 750ML

Détartre, désinfecte et agit même sous l'eau
change de couleur dès que le tartre disparaît
super actif : élimine le calcaire et les traces les plus tenaces
facile d'utilisation avec son flacon bec canard
adhère aux parois, agit sous les rebords difficiles d'accès et restitue l'éclat d'origine à l'émail
agréablement parfumé
sans danger pour les fosses septiques dans les conditions normales d'utilisation - parfum pin.

Conforme à la norme européenne : EN 1276 (bactéricide).



Code	Réf	Contenance	Type : bidon/aérosol	Prix € UHT
0166256	WC074	750 ml	bidon	8,26



PROTECTION HYGIENE ET SECURITE

HYGIENE ET PROPRETE

PRODUIT DE NETTOYAGE ET D'ENTRETIEN

PASTILLES JAVEL (BOITE DE 150)

Détartre, nettoie et désinfecte les cuvettes WC la mousse super active agit rapidement sur le calcaire, le tartre, la rouille et autres dépôts aide particulièrement au nettoyage soigné des toilettes et urinoirs.



Code	Réf	Contenance	Type : bidon/aérosol	Prix € UHT
0166258	PJ072	150 pastilles - 500 gr	boîte	11,86

AEXALT



LIQUIDE VAISSELLE CONCENTRE CITRON HC

Destiné spécialement au lavage manuel des ustensiles de cuisine : vaisselle, verrerie, couverts, batterie de cuisine, plans de travail agents tensioactifs biodégradables à plus de 90%.



Code	Réf	Contenance	Type : bidon/aérosol	Prix € UHT
0117080	VM721	1L	bidon	6,52

LESSIVE LIQUIDE

Utilisation : machine professionnelle, lave-linge ménager, lavage manuel contient des azurants optiques poids net : 5,250 kg dimensions : L 40 x l 30 x h 25 cm senteur florale.



Code	Réf	Contenance	Type : bidon/aérosol	Prix € UHT
10014947	LL740	5L	bidon	41,83

AEXALT

DECOLLE ETIQUETTES

Dissout chimiquement la colle des adhésifs et facilite le décollage des étiquettes Efficace sur tous supports Odeur légère Sans solvants chlorés.



Code	Réf	Contenance	Type : bidon/aérosol	Prix € UHT
10014949	1515	650 ml	aérosol	12,11

RENOVATEUR POUR ALUMINIUM RENOV' ALU

Restaure les surfaces oxydées nettoie - détartre - désoxyde - rénove - fait briller en une seule opération action rapide 5 en 1 convient pour l'aluminium et l'aluminium non anodisé aspect : liquide densité : 1,21 ph : inférieur à 1 s'utilise pur ou dilué.



Code	Réf	Contenance	Type : bidon/aérosol	Prix € UHT
10014944	AL862	1L	bidon	21,47

DESINFECTANT DE CONTACT POUR EPI 650ML

Décontaminant à base d'ammonium quaternaire formulation liquide parfumée à la menthe action bactéricide : empêche les fermentations bactériennes tout en supprimant les odeurs.



Code	Réf	Contenance	Type : bidon/aérosol	Prix € UHT
0202451	DC085	650 ml	aérosol	16,00



LINGETTE DESINFECTANTE MULTI-SURFACES EUCALYPTUS X120

Pour toutes les surfaces, sans javel testé dermatologiquement normé triple action bactéricide selon normes EN 1276 et EN 13697 (5 min) fongicide selon normes EN 1650 et EN 13697 (15 min) actif sur virus grippe A (H1N1) et sur herpès simple et virus type 1 selon norme EN 14476 adapté aux surfaces alimentaires.



Code	Réf	Prix € UHT
10529564	33661405	6,68



PROTECTION HYGIENE ET SECURITE

HYGIENE ET PROPRETE

PRODUIT DE NETTOYAGE ET D'ENTRETIEN

NETTOYANT VEHICULE

AEXALT

POLISH RENOVATEUR ORANGE 650ML

Mélange d'huiles et de résines méthylpolysiloxaniques en solution dans un solvant volatil
antistatique, excellent hydrofuge et rénovateur, n'attaque pas les plastiques.



Code	Réf	Contenance	Type : bidon/aérosol	Prix € UHT
0166252	1022	650 ml	aérosol	15,57



POLISH RENOVATEUR 650ML

Nettoyant polish universel sans silicone pour surfaces ternies des meubles stratifiés, plastiques, bois vernis, carters d'ordinateurs, tableaux de bord, tout élément en skai, vinyles
retire les traces grasses, les empreintes de doigts
redonne un brillant durable
laisse un film qui protège des taches
multi-positions
aérosol de 650 ml brut.



Code	Réf	Contenance	Type : bidon/aérosol	Prix € UHT
0019680	1109	650 ml	aérosol	10,02

AEXALT

LAVE GLACE TOUTES SAISONS 5L

Prêt à l'emploi à base de méthanol
antigel -20°C, démoustiqueur et dégraissant.



Code	Réf	Contenance	Type : bidon/aérosol	Prix € UHT
0202455	LG143	5L	bidon	11,49



LAVE GLACE ETE 5L

Dégraisse, nettoie et élimine insectes et salissures déposés sur le p
résistant jusqu'à -5°C
laisse une odeur agréable dans l'habitacle.
prêt à l'emploi.



Code	Réf	Contenance	Type : bidon/aérosol	Prix € UHT
0166311	6860	5L	bidon	4,96



LAVE GLACE HIVER 5L

Formule au Bio-éthanol neutre pour l'environnement et la santé des personnes
laisse une odeur agréable dans l'habitacle
dégivre les vitres sans besoin de séance de grattage dans le froid
protège le circuit contre le gel
n'agresse ni la peinture ni les joints
protection jusqu'à -22°C.



Code	Réf	Contenance	Type : bidon/aérosol	Prix € UHT
0166312	6861	5L	bidon	11,58



CAR SHAMPOO 5L

Développé spécialement pour le nettoyage des voitures
shampooing neutre, doux pour la carrosserie, très agréable
d'emploi qui n'attaque ni la laque, ni la couche de cire, ni le caoutchouc
renforce le brillant et laisse un fini impeccable, sans trace
convient au nettoyage à la main ou au pistolet à haute pression,
avec une brosse
peut aussi être utilisé dans les stations de lavage
sans parfum.



Code	Réf	Contenance	Type : bidon/aérosol	Prix € UHT
0159005	11750001001	5L	bidon	24,62

AEXALT

SHAMPOING CARROSSERIE SHAMPOOCAR 5L

Shampooing concentré spécial véhicule - Haute Performance
chasse le «film autoroutier»
fait briller
sans phosphate, sans soude ni potasse utilisation à froid en pulvérisation ou machine automatique (portique de lavage).



Code	Réf	Contenance	Type : bidon/aérosol	Prix € UHT
0117054	S130	5L	bidon	47,07



NETTOYANT CARROSSERIE TRUCK CLEANER

Hautes performances
élimine le film statique routier sur toutes les carrosseries automobiles, autocars, poids lourds, etc..
permet une utilisation sur tous types de matériaux : alu, vitres chromes, plastiques, etc..
contient des agents anticorrosion
sans composant alcalin
sans solvant ni phosphate
sans danger pour l'environnement
sans parfum.



Code	Réf	Contenance	Type : bidon/aérosol	Prix € UHT
0002228	12450001001	5L	bidon	32,24



PROTECTION HYGIENE ET SECURITE

HYGIENE ET PROPRETE

PRODUIT DE NETTOYAGE ET D'ENTRETIEN



DEGIVRANT INSTANTANE 650ML

Indispensable pendant l'hiver et efficace jusqu'à des températures très basses (-40°)

pour dégivrer instantanément pare-brise, vitres, rétroviseurs, phares des véhicules, joints de portières et aussi les câbles d'articulation fixés par le gel rapide et sans danger, une petite quantité de produit suffit pour supprimer le givre ou faire fondre la glace ou la neige
application possible dans toutes les positions
aérosol 650 ml brut / 500 ml net.



Code	Réf	Contenance	Type : bidon/aérosol	Prix € UHT
0197024	6711	650 ml	aérosol	8,18



NETTOYANT FREINS/EMBRAYAGES 650ML

Séchage rapide sans laisser de résidus non corrosif, sans solvant chloré

parfum citron
95 % de produit actif
multi-positions

enlève l'huile, les liquides pour freins, la graisse et les dépôts qui seront solidifiés

efficace et instantané

diminue les grincements des freins à disques et les claquements des

embrayages

aérosol de 650 ml brut.



Code	Réf	Contenance	Type : bidon/aérosol	Prix € UHT
0164843	6571	650 ml	aérosol	6,10



INSECTICIDE ET RATICIDE

AEXALT

INSECTICIDE ANTI-FRELONS CHOEX 1000ML

Insecticide à action foudroyante spécialement élaboré pour la lutte contre les guêpes et frelons à l'extérieur des habitations
aérosol monté avec diffuseur gros débit, idéal pour traiter les nids, paralyser et asphyxier les insectes (la portée est d'environ 4 m)
combinaison des pyréthrinoides sélectionnées permettant d'obtenir un effet létal intense avec un bon abattement (action de choc et mortalité conjuguées)
synergisant permettant d'augmenter l'efficacité biologique du produit, tout en améliorant l'effet de mortalité
absence d'odeur désagréable
750 ml net.



Code	Réf	Contenance	Type : bidon/aérosol	Prix € UHT
0166264	IC075	1L	aérosol	22,32

AEXALT

INSECTICIDE INSAEX VOLANT 650ML

Actif sur les insectes volants (mouches, moustiques etc.)
la D-phénothrine et la tétraméthrine assurent un effet choc
le butoxyde de piperonyle (agent Synergiste) assure un effet mortel du produit agréablement parfumé
produits à usage professionnel.



Code	Réf	Contenance	Type : bidon/aérosol	Prix € UHT
0166263	IV076	650 ml	aérosol	11,91



INSECTICIDE SPECIAL NIDS DE VOLANTS 1L

Destruction des nids de tous les insectes volants : guêpes, frelons, bourdons...
effet choc et rémanent
action foudroyante
vaporisation extrêmement puissante
projection du produit à environ 4 mètres de l'utilisateur
évite tout contact physique avec l'essaim.



Code	Réf	Contenance	Type : bidon/aérosol	Prix € UHT
0197025	6811	1 L	aérosol	22,18

AEXALT

INSECTICIDE INSAEX RAMPANT 650ML

Permet de lutter efficacement contre les insectes rampants
effet choc important par la présence de D-tétraméthrine, et effet mortel grâce à la Cyphénothrine,
préconisé pour la lutte contre les blattes et les cafards
produit à usage professionnel
effectuer des pulvérisations par bandes dans les endroits fréquentés habituellement (plinthes, pourtours de fenêtres, gaines d'aération...).



Code	Réf	Contenance	Type : bidon/aérosol	Prix € UHT
0166262	IR077	650 ml	aérosol	11,67

PROTECTION HYGIENE ET SECURITE

HYGIENE ET PROPRETE CONTENEURS A DECHETS

POUBELLE



POUBELLE CHANTIER

Poignées métalliques galvanisées
sans couvercle
poids : 6 Kg
coloris : noir.



Code	Réf	Capacité (L)	Matière principale	Prix € UHT
0002368	330203	75	caoutchouc armé	58,61



COUVERCLE POUR POUBELLE 75L

Coloris : noir.



Code	Réf	Matière principale	Prix € UHT
0002369	330204	caoutchouc armé	17,04



POUBELLE A GRAVATS POLYPROPYLENE 80 L AVEC COUVERCLE PB80

Poignées intégrées
poids 2,65 Kg
coloris : noir.



Code	Réf	Capacité (L)	Matière principale	Prix € UHT
0182526	391080	80	polypropylène	20,41

SAC POUBELLE



SAC POUBELLE INDUSTRIE

Avec bande kraft autour des rouleaux
qualité basse densité.



Code	Réf	Dimensions	Epaisseur (micron)	Contenance (L)	Nombre de sacs	Prix € HT Le rouleau
10529689	T110BNR	700 x 1050 mm	40,00	110	25	4,34
10529690	T130BNR	820 x 1150 mm	35,00	130	25	6,88
10529691	T150BNR	820 x 1300 mm	55,00	150	20	9,40

SAC A GRAVAT



SAC A GRAVAT 90KG



Code	Réf	Nombre de sacs	Prix € HT Le rouleau
10529688	T126Bnr	10	5,63



SAC GRAVAT PP TISSE BLANC 55 X 95 (CARTON 250 - 25 PAQUETS DE 10)

Toile polypropylène blanche
ourlet au sommet avec fond simple, pli cousu
largeur : 550 mm
hauteur : 950 mm



Code	Réf	Prix € UHT
10001709	SAPP55X95B	115,00



BIG BAG USAGE UNIQUE- 1.5T 95X95X110 CM

Tolérance plus ou moins 5%
ouverture totale et fond plat
4 sangles de 40 cm avec protèges sangles
toile PP/U Panel
coefficient de sécurité 5/1
chargement maximum 1500 Kg
dimension 95 x 95 x 110 cm.

Code	Réf	Prix € UHT
10523833	BBNE110A40P	8,60



QUINCAILLERIE DE BÂTIMENT



SERRURERIE ET FERRURE DE PORTE ET FENETRE

Cylindre.....	300
Serrure à larder.....	301
Serrure en applique.....	302
Verrou.....	304
Serrure anti-panique.....	305
Ferme-porte.....	306

GARNITURE DE PORTE ET FENETRE

Garniture de porte.....	309
-------------------------	-----

EQUIPEMENT DE VOLET, GRILLE ET PORTAIL

Équipement de volet.....	313
Équipement de portail de grille.....	314
Verrou de grille et portail.....	317
Équipement de porte et portail coulissants.....	317

CADENAS ET BATTEUSE

Cadenas et accessoire.....	320
Batteuse et targe.....	322

BOÎTE AUX LETTRES ET RANGEMENT DE SÉCURITÉ

Boîte aux lettres et accessoire.....	323
--------------------------------------	-----

EQUIPEMENT DE PROTECTION ET D'ÉTANCHEITE

Protection de sol et de mur.....	324
----------------------------------	-----

CONTROLE D'ACCES, ACCESSIBILITE ET AUTOMATISME

Contrôle d'accès et sécurité.....	324
-----------------------------------	-----



QUINCAILLERIE DE BATIMENT

SERRURERIE ET FERRURE DE PORTE ET FENETRE
CYLINDRE

CYLINDRE



CYLINDRE ALUMINIUM 5 GOUPILLES

Profil européen alu
mécanisme 5 goupilles
panneton anti-arrachement
3 clés acier nickelé
garantie 2 ans.



Code	Réf	Longueur (mm)	Ouverture	Finition	Type	Nbre de goupilles	Débrayable	Prix € UHT
0200822	007259	30x30	varié	aluminium laitoné	double	5	non	4,74
0200823	007279	30x40	varié	aluminium laitoné	double	5	non	5,44
0200824	007948	30x10	varié	aluminium chromé	simple	5	non	4,33
0200825	007258	30x30	varié	aluminium chromé	double	5	non	4,74
0200834	007068	30x30	varié	aluminium chromé	clé/bouton	5	non	5,57
0200826	007278	30x40	varié	aluminium chromé	double	5	non	5,44
0200827	007286	30x50	varié	aluminium chromé	double	5	non	5,94
0200828	007391	30x60	varié	aluminium chromé	double	5	non	7,97
0200829	007371	30x70	varié	aluminium chromé	double	5	non	8,72
0200830	007268	35x35	varié	aluminium chromé	double	5	non	5,44
0200832	NO007296	35x45	varié	aluminium chromé	double	5	non	5,94
0200831	007190	40x40	varié	aluminium chromé	double	5	non	5,94
0200833	007398	40x50	varié	aluminium chromé	double	5	non	6,40



CYLINDRE V5 FIRST

Cylindre 5 goupilles, clés à dents simples
livré avec 3 clés.



Code	Réf	Longueur (mm)	Ouverture	Finition	Type	Nbre de goupilles	Débrayable	Prix € UHT
0167073	17226000	30x10	varié	nickelée	simple	5	non	6,81
0167074	17224000	30x30	varié	nickelée	bouton	5	non	15,77
0167069	17149000	30x30	varié	nickelée	double	5	non	7,12
0170206	7001 30X30 S'ENT L03917	30x30	s'entrouvrant	nickelée	double s'entrouvrant	5	non	7,12
0167070	17150000	30x40	varié	nickelée	double	5	non	9,91
0170207	7001 30X40 S'ENT L03917	30x40	s'entrouvrant	nickelée	double s'entrouvrant	5	non	9,91
0170205	17218000	30x50	varié	nickelée	double	5	non	12,69
0170208	7001 30X50 S'ENT L03917	30x50	s'entrouvrant	nickelée	double s'entrouvrant	5	non	12,69
0170633	20001000	30x60	varié	nickelée	double	5	non	15,48
0170634	7001 30X60 S'ENT L03917	30x60	s'entrouvrant	nickelée	double s'entrouvrant	5	non	15,48
0167071	17140000	35x35	varié	nickelée	double	5	non	9,91
0170209	7001 35X35 S'ENT L03917	35x35	s'entrouvrant	nickelée	double s'entrouvrant	5	non	9,91
0167072	17220000	40x40	varié	nickelée	double	5	non	12,69



CYLINDRE ISR6

Profil européen livré avec 5 clés
clé réversible
système 6 goupilles inox
contre goupilles anti-crochetage
protection anti-perçage dans le stator.



Code	Réf	Longueur (mm)	Finition	Type	Prix € UHT
0149507	880930109..5	30x10	nickelée	simple	17,53
0149501	880930309..5	30x30	nickelée	double	19,63
0149506	885930309..5	30x30	nickelée	bouton	38,88
0149502	880930409..5	30x40	nickelée	double	20,41
0149503	880930609..5	30x60	nickelée	double	25,28
0149504	880935359..5	35x35	nickelée	double	32,64
0149505	880940409..5	40x40	nickelée	double	37,01

QUINCAILLERIE DE BATIMENT

SERRURERIE ET FERRURE DE PORTE ET FENETRE SERRURE À LARDER



Vachette
ASSA ABLOY

CYLINDRE VELIX 5 CLES VARIE

Cylindre avec une finition nickelée
clés brevetées réversibles, livré en standard avec 5 clés
livré avec carte de propriété
panneton indexable sur cylindre simple
goupilles en acier trempé anti-perçage, anti-crochetage, anti-bumping.

Code	Réf	Long. (mm)	Ouverture	Finition	Type	Nbre de goupilles	Débrayable	Prix € UHT
10497330	28116000	30x10	varié	nickelée	cylindre simple	5	non	18,36
10497325	28170000	30x30	varié	nickelée	cylindre double	5	non	22,04
10497329	28035000	30x30	varié	nickelée	cylindre à bouton	5	non	26,67
10497326	28172000	30x40	varié	nickelée	cylindre double	5	non	27,89
10497327	28174000	30x50	varié	nickelée	cylindre double	5	non	33,74
10497328	28176000	30x60	varié	nickelée	cylindre double	5	non	39,59

SERRURE A LARDER MONOPOINT

Vachette
ASSA ABLOY

SERRURE A LARDER D02 BOUT ROND

Serrure main droite ou gauche (non-réversible)
tête à bouts ronds
gâche à commander séparément
épaisseur du coffre : 10mm
dimensions tête (L x l x é) : 230 x 20 x 2mm
garantie 2 ans.



Code	Réf	Fonction	Main	Axe (mm)	Entraxe (mm)	Prof. coffre (mm)	Largeur de tête (mm)	Prix € UHT
10497333	27924000	bec de cane	droite	40	70	61	20	2,20

Vachette
ASSA ABLOY

SERRURE A LARDER MAGNETIQUE BOUT ROND D03

Serrure réversible droite/gauche
tête à bouts ronds
gâche magnétique réglable à commander séparément
finition blanche
épaisseur coffre : 10mm
dimensions tête (L x l x é) : 230 x 20 x 2mm
garantie 2 ans.



Code	Réf	Fonction	Main	Axe (mm)	Entraxe (mm)	Prof. coffre (mm)	Largeur de tête (mm)	Prix € UHT
10497337	27936000	bec de cane	réversible	50	70	71	20	6,76

Vachette
ASSA ABLOY

SERRURE A LARDER BOUTS RONDS

Serrure main droite ou gauche (non-réversible)
tête à bouts ronds
gâche à commander séparément
clé à commander séparément
épaisseur coffre : 10mm
dimensions tête (L x l x é) : 230 x 20 x 2mm
garantie 2 ans.



Code	Réf	Fonction	Main	Axe (mm)	Entraxe (mm)	Prof. coffre (mm)	Largeur de tête (mm)	Prix € UHT
10497334	27928000	bec de cane	droite	40	70	61	20	2,71

Vachette
ASSA ABLOY

GACHE PLATE POUR SERRURE A LARDER MONOPOINT

Gâche plate à bouts ronds D15 pour serrure bec de canne, à condamnation et clé L D03.



Code	Réf	Adaptable sur	Entraxe (mm)	Tête : L x l x ep (mm)	Prix € UHT
10497336	18465000	D03	70	- x 20 x 1,65	0,68

JPM

SERRURE A LARDER MULTIBAT A PENE DORMANT 1/2 TOUR AXE 40 MM

Idéal pour portes secondaires ou portes d'intérieures
portes en bois, métal, aluminium
ressort renforcé
pêne 1/2 tour réversible
fouillot carré de 7 mm
coffre 136 x 67 x 14 mm
tête : 230 x 20 mm
coffre et tête finition coloris noir
certifié à 100 000 cycles
garantie 5 ans.

Conforme à la norme EN 12-209.



Code	Réf	Fonction	Main	Couleur de la tête	Bouts	Axe (mm)	Entraxe (mm)	Prix € UHT
10002066	218300-02-1J	Clé l	droite	noir	ronds	40	70	18,51

JPM

SERRURE A LARDER MULTIBAT A PENE DORMANT 1/2 TOUR AXE 50 MM

Idéal pour les portes d'entrées, portes secondaires ou portes intérieures
nécessitant un compartimentage - portes en bois, métal, aluminium
apte à équiper des portes coupe feu (coupe feu 1/2 heure)
ressort renforcé - pêne 1/2 tour à équerre réversible
fouillot carré de 7 mm - coffre 136 x 77 x 14 mm
tête : 230 x 20 mm
coffre et tête finition coloris noir
certifié à 500 000 cycles
garantie 5 ans.

Conforme à la norme EN 12-209. Certifié CE. Norme NF



Code	Réf	Fonction	Main	Couleur de la tête	Bouts	Axe (mm)	Entraxe (mm)	Prix € UHT
10001738	210000-02-1J	clé l	droite	noir	ronds	50	70	18,51



QUINCAILLERIE DE BATIMENT

SERRURERIE ET FERRURE DE PORTE ET FENETRE
SERRURE À LARDER



SERRURE A LARDER SERIE 7

Pour profils étroits acier et alu
pêne 1/2 tour confort et pêne dormant réversible
fouillot carré Zamak : 8 mm
coffre acier : 180 mm x 15 mm
têtière plate acier brossée : 240 mm x 2,5mm
fonctionnement avec cylindre profil européen standard
(pour largeur 21 et 28 mm livré avec gâche et fonctionnement avec cylindre à panneton raccourci).
coffre et pièce internes traitées anti-corrosion, rappel du 1/2 tour à la clé, sauf sur le coffre de 21 et 28 mm
garantie 5 ans.



Code	Réf	Axe (mm)	Entraxe (mm)	Nombre de points	Réversible (oui / non)	Type de pêne (mentonnet/rouleau/demi-tour)	Hauteur de coffre (mm)	Prix € UHT
0005279	F107211010	10,5	70	1	oui	demi-tour	180,0	61,46
0005281	F107281010	16,5	70	1	oui	demi-tour	180,0	61,46
1041843	F107360000	21	70	1	oui	demi-tour	180,0	36,12
1041844	F107390000	24,5	70	1	oui	demi-tour	180,0	36,12
1041845	F107460000	31	70	1	oui	demi-tour	180,0	36,12



SERRURE A LARDER SERIE 780NF

Pour profils étroits acier et alu
pêne 1/2 tour confort et pêne dormant réversible
fouillot carré : 8 mm
coffre acier : 180 mm x 15 mm
têtière plate acier brossée : 240 mm x 24 mm
inox 304
sans gâche
fonctionnement avec cylindre profil européen standard
coffre et pièces internes traitées anti-corrosion, panneton DIN sur l'ensemble des coffres, rappel du 1/2 tour.



Code	Réf	Axe (mm)	Entraxe (mm)	Nombre de points	Réversible (oui / non)	Type de pêne (mentonnet/rouleau/demi-tour)	Hauteur de coffre (mm)	Prix € UHT
1041846	F178360200	21	92	1	non	demi-tour	180,0	36,12
1041847	F178390200	24	92	1	non	demi-tour	180,0	36,12
1041848	F178410200	26	92	1	non	demi-tour	180,0	36,12
1041849	F178450200	30	92	1	non	demi-tour	180,0	36,12

SERRURE EN APPLIQUE MONOPOINT



SERRURE EN APPLIQUE 6 GORGES «PROTECT»

Coffre et gâche acier cambré époxy nor granité
pêne et demi-tour acier
canon alliage longueur 45 mm
mécanisme à 6 gorges 2 tours avec tirage ou à fouillot
entrée de clé acier
à tirage : rappel du demi-tour par la clé
livrée avec 2 clés nickelées (20 variures)
garantie 10 ans.



Code	Réf	Ouverture	Main	Orientation	Axe (mm)	Entraxe (mm)	Dimensions du coffre (mm)	Prix € UHT
0200807	032120	à fouillot	gauche	horizontale	56	59	140 x 88	41,23
0200806	032110	à fouillot	droite	horizontale	56	59	140 x 88	41,23
0200809	034120	à fouillot	gauche	verticale	45	70	75 x 130	42,56
0200808	034110	à fouillot	droite	verticale	45	70	75 x 130	42,56
0200803	032020	à tirage	gauche	horizontale	64	-	140 x 88	44,84
0200802	032010	à tirage	droite	horizontale	64	-	140 x 88	44,84
0200805	034020	à tirage	gauche	verticale	45	-	75 x 130	45,43
0200804	034010	à tirage	droite	verticale	45	-	75 x 130	45,43

QUINCAILLERIE DE BATIMENT

SERRURERIE ET FERRURE DE PORTE ET FENETRE SERRURE EN APPLIQUE



SERRURE EN APPLIQUE POUR GRILLE ET PORTAIL 6 GORGES «RESIST»

Coffre et gâche acier cambré époxy noir granité
pêne et demi-tour acier en saillie de 5 mm
canon alliage longueur 45 mm
entrée de clé acier sur coffre
mécanisme à 6 gorges, 2 tours
livrée avec 2 clés nickelées (20 variures)
garantie 10 ans.



Code	Réf	Ouverture	Main	Orientation	Axe (mm)	Entraxe (mm)	Dim. du coffre (mm)	Prix € UHT
0200810	035110	à fouillot	droite	horizontale	56	59	140 x 88	48,16
0200811	035120	à fouillot	gauche	horizontale	56	59	140 x 88	48,16
0200813	037120	à fouillot	gauche	verticale	45	70	75 x 130	49,08
0200812	037110	à fouillot	droite	verticale	45	70	75 x 130	49,08



SERRURE EN APPLIQUE A GORGES HORIZONTALE PENE DEMI-TOUR

Clés 4 Gorges en acier nickelé - 24 variures pour tout type de portes : bois, métal, en feuillure ou à recouvrement
axe : 64 mm - entraxe : 57 mm
finition : peinture époxy noire
pêne dormant : acier zingué blanc, course : 23 mm
canons : 40 mm
livrée avec gâche et vis de fixation, 2 clés (série A ou B).



Code	Réf	Ouverture	Main	Orientation	Type de clé	Axe (mm)	Entraxe (mm)	Prix € UHT
10000078	134000-01-1Y	à pêne dormant	droite	horizontale	gorge	64	57	63,12



SERRURE EN APPLIQUE A GORGES HORIZONTALE A TIRAGE

Clés 4 Gorges en acier nickelé - 24 variures pour tout type de portes : bois, métal, en feuillure ou à recouvrement
axe : 64 mm - entraxe : 57 mm
finition : peinture époxy noire
pêne 1/2 tour à équerre en acier zingué, saillie 16 mm
pêne dormant en acier zingué, course : 23 mm
canons : 40 mm
livrée avec gâche et vis de fixation, 2 clés (série A ou B).



Code	Réf	Ouverture	Main	Orientation	Type de clé	Axe (mm)	Entraxe (mm)	Prix € UHT
10000076	124000-01-1Y	à tirage	droite	horizontale	gorge	64	57	71,10
10000077	124000-01-2Y	à tirage	gauche	horizontale	gorge	64	57	71,10



SERRURE EN APPLIQUE A GORGES HORIZONTALE A FOUILLOT

Clés 4 Gorges en acier nickelé - 24 variures pour tout type de portes : bois, métal, en feuillure ou à recouvrement
axe : 56 mm - entraxe : 57 mm
finition : peinture époxy noire
carré : 6 mm
pêne 1/2 tour : acier zingué blanc, saillie 16 mm
pêne dormant : acier zingué blanc, course : 23 mm
canons : 40 mm
livrée avec gâche et vis de fixation, 2 clés (série A ou B).



Code	Réf	Ouverture	Main	Orientation	Type de clé	Axe (mm)	Entraxe (mm)	Prix € UHT
10000074	114000-01-1Y	à fouillot	droite	horizontale	4 gorges	56	57	66,42
10000075	114000-01-2Y	à fouillot	gauche	horizontale	4 gorges	56	57	66,42



SERRURE EN APPLIQUE GRILLE A GORGES HORIZONTALE A FOUILLOT

Clés 4 Gorges en acier nickelé - 24 variures pour grilles, portails ou portillons
fonction équerre
axe : 56 mm - entraxe : 57 mm
finition : peinture époxy noire
carré : 6 mm
pêne 1/2 tour : acier zingué, saillie 21 mm
pêne dormant : acier zingué, course : 28 mm
canons : 40 mm
livrée avec gâche et vis de fixation, 2 clés (série A ou B).



Code	Réf	Ouverture	Main	Orientation	Type de clé	Axe (mm)	Entraxe (mm)	Prix € UHT
10000080	314000-01-1Y	à fouillot	droite	horizontale	gorge	56	57	76,40
10000081	314000-01-2Y	à fouillot	gauche	horizontale	gorge	56	57	76,40



SERRURE EN APPLIQUE A GORGES VERTICALE A TIRAGE

Clés 4 Gorges en acier nickelé - 24 variures pour tout type de portes : bois, métal, en feuillure ou à recouvrement
axe : 44 mm - entraxe : 68 mm
finition : peinture époxy noire
pêne 1/2 tour à équerre acier zingué blanc, saillie 16 mm
pêne dormant : acier zingué blanc, course : 16 mm
canons : 40 mm
livrée avec gâche et vis de fixation, 2 clés (série A ou B).



Code	Réf	Ouverture	Main	Orientation	Type de clé	Axe (mm)	Entraxe (mm)	Prix € UHT
10000072	127000-01-1Y	à tirage	droite	verticale	gorge	44	68	78,91
10000073	127000-01-2Y	à tirage	gauche	verticale	gorge	44	68	78,91



QUINCAILLERIE DE BATIMENT

SERRURERIE ET FERRURE DE PORTE ET FENETRE
SERRURE EN APPLIQUE



SERRURE EN APPLIQUE A GORGES VERTICALE A FOUILLOT

Clés 4 Gorges en acier nickelé - 24 variées pour tout type de portes : bois, métal, en feuillure ou à recouvrement
axe : 44 mm - entraxe : 68 mm
finition : peinture époxy noire
carré : 7 mm
pêne 1/2 tour : acier zingué, saillie 16 mm
pêne dormant : acier zingué, course : 16 mm
canons : 40 mm
livrée avec gâche et vis de fixation, 2 clés (série A ou B).



Code	Réf	Ouverture	Main	Orientation	Type de clé	Axe (mm)	Entraxe (mm)	Prix € UHT
10000070	117000-01-1Y	à fouillot	droite	verticale	gorge	44	68	73,74
10000071	117000-01-2Y	à fouillot	gauche	verticale	gorge	44	68	73,74



SERRURE EN APPLIQUE MATCH

Cylindre varié 5 pistons
3 clés équerre au 1/2 tour côté extérieur et côté intérieur
possibilité de combinaison.



Code	Réf	Ouverture	Main	Orientation	Type de clé	Axe (mm)	Long. du cylindre (mm)	Prix € UHT
10000085	601710-02-1Y	à fouillot	droite	horizontale	à dents	60	45	49,84
10000086	601710-02-2Y	à fouillot	gauche	horizontale	à dents	60	45	49,84
10000087	602110-02-1Y	à fouillot	droite	verticale	à dents	45	45	62,28
10000088	602110-02-2Y	à fouillot	gauche	verticale	à dents	45	45	62,28
10000082	601210-02-1Y	à tirage	droite	horizontale	à dents	60	45	53,83
10000083	601210-02-2Y	à tirage	gauche	horizontale	à dents	60	45	53,83
10000084	601210-03-1Y	à tirage	droite	horizontale	à dents	60	50	53,83
10000089	602210-02-1Y	à tirage	droite	verticale	à dents	45	45	59,57
10000090	602210-02-2Y	à tirage	gauche	verticale	à dents	45	45	59,57



SERRURE EN APPLIQUE A CYLINDRE EUROPEEN «PROTECT»

Coffre et gâche acier cambré époxy noir granité
pêne et demi-tour acier zingué
rappel du demi-tour - mécanisme à 2 tours
garantie 5 ans



Code	Réf	Ouverture	Main	Orientation	Axe (mm)	Entraxe (mm)	Taille du carré (mm)	Prix € UHT
0200797	089120	à fouillot	gauche	verticale	45	70	7	46,54
0200796	089110	à fouillot	droite	verticale	45	70	7	46,54
0200793	086120	à fouillot	gauche	horizontale	55	60	7	46,54
0200792	086110	à fouillot	droite	horizontale	55	60	7	46,54
0200795	089020	à tirage	gauche	verticale	45	-	7	48,90
0200791	086020	à tirage	gauche	horizontale	70	-	7	48,88
0200790	086010	à tirage	droite	horizontale	70	-	7	48,88
0200794	089010	à tirage	droite	verticale	45	-	7	48,90



SERRURE EN APPLIQUE POUR GRILLE ET PORTAIL A CYLINDRE EUROPEEN «PROTECT»

Coffre et gâche acier cambré époxy noir granité - pêne et demi-tour en saillie de 3 mm acier zingué - mécanisme à 2 tours - garantie 5 ans.



Code	Réf	Ouverture	Main	Orientation	Axe (mm)	Entraxe (mm)	Dim. du coffre (mm)	Prix € UHT
0200799	085120	à fouillot	gauche	horizontale	60	55	140 x 88	51,19
0200798	085110	à fouillot	droite	horizontale	60	55	140 x 88	51,19
0200801	088120	à fouillot	gauche	verticale	45	70	75 x 130	51,19
0200800	088110	à fouillot	droite	verticale	45	70	75 x 130	51,19

SERRURE EN APPLIQUE MULTIPONTS



SERRURE EN APPLIQUE 3 POINTS BELUGA CP

Boîtier en acier embouti ép. 20/10ème
tringles standard permettant une condamnation de porte de 1,65 m à 2,25 m
mécanisme intérieur type équerre permettant la manœuvre du 1/2 tour avec la clé, de l'intérieur comme de l'extérieur - pêne dormant et 1/2 tour en laiton massif
pênes haut et bas en acier ø 16 mm sur tringles plates en acier permettant un ajustement très précis à la longueur désirée et ne nécessitant aucune recoupe
gâche équerre de haute résistance - cache-tringles, guides et gâches de pênes haut et bas en acier ne laissant apparaître aucune vis de fixation - poignée double fournie pour serrure à fouillot - garantie 5 ans.



Code	Réf	Ouverture	Main	Orientation	Nbre de points	Coloris	Axe (mm)	Prix € UHT
0200815	049421	à tirage	gauche	verticale	3	blanc	45	239,24
0200814	049411	à tirage	droite	verticale	3	blanc	45	239,24
0171275	049511	à fouillot	droite	verticale	3	blanc	45	273,50
0190442	049420	à tirage	gauche	verticale	3	marron	45	269,30
0190441	049410	à tirage	droite	verticale	3	marron	45	269,30
0149754	049510	à fouillot	droite	verticale	3	marron	45	273,50
0149755	049520	à fouillot	gauche	verticale	3	marron	45	273,50

VERROU DE SURETE



VERROU CITY 25 ET 26

3 clés numérotées
versions bouton coté intérieur (City 25) et double entrée (City 26)
coffre et gâche en acier embouti de 15/10 - cylindre 5 goupilles - goupille anti-arrachement.



Code	Réf	Type	Longueur du cylindre (mm)	Type de clé	Variure	Prix € UHT
1130166	10020451	bouton	45	à dents	variée	42,40
0114865	10020452V02	bouton	45	à dents	s'ouvrant	42,40
1041972	10022451	double entrée	45	à dents	variée	51,33

SERRURE ANTI-PANIQUE



SERRURE ANTI-PANIQUE PUSH BAR 90+

CFPF 2 heures - longueur barre : 845 mm
réversible - version 1 point (médián latéral).

Conforme à la norme CE NF EN 1125.



Code	Réf	Finition	Nombre de points	Coupe feu	Prix € UHT
0148966	PJ1000-02-0A	noir	1	oui	264,61



SERRURE ANTI-PANIQUE CROSS BAR 89

CFPF 2 heures
longueur barre : 950 mm
réversible
version 1 point (médián latéral).

Conforme à la norme CE NF EN 1125. Conforme à la norme NF QE+C.



Code	Réf	Finition	Nombre de points	Coupe feu	Prix € UHT
0148959	890100-01-2Z	argent	1	oui	264,61



MODULE EXTERIEUR POUR SERRURE ANTI-PANIQUE EN3000

Demi-ensemble compatible avec l'ensemble des fermetures anti-panique Cross Bar 89, Push Bar 90+, Push Bar Alarm, Push Control et Europad 179.

Code	Réf	Finition	Version	Prix € UHT
0148977	EN3100-07-0A	argent	béquille	120,54
0022169	EN3000-14-0A	noir	béquille débrayable + cylindre	132,24
0022168	EN3000-13-0A	argent	béquille débrayable + cylindre	132,24



FERMETURE ANTI-PANIQUE FLUID 1 POINT CF-NF QE+C

Très faible effort à l'ouverture
haute résistance contre l'effraction : 500 kg par point
compatible avec le contrôle d'accès JPM SMARTair pour gérer les entrées en monopoint et multipoints
compatible avec le module extérieur Fluid EN5000, en béquille ou bouton antipanique de type C.



Code	Réf	Finition	Nombre de points	Version	Prix € UHT
1000094	FL1090-01-0A	aluminium anodisé	1	900 mm	148,96



SERRURE ANTI-PANIQUE IDEA PUSH

Coupe Feu
longueur barre : 840 mm
contre pêne de sécurité
réversible
existe en version 1 point et 3 points.
- version 1 point : médián latéral
- version 3 points : médián latéral, haut et bas verticaux ou médián latéral, haut et bas latéraux.

Conforme à la norme CE NF EN 1125.



Code	Réf	Finition	Nombre de points	Coupe feu	Prix € UHT
0003618	942108455TA	noir	1	oui	164,03
0003616	942108444TA	blanc	1	oui	164,03
0200942	942108477TA	alu	1	oui	164,03



SERRURE ANTI-PANIQUE IDEA BARRE

Coupe feu
longueur barre : 1130 mm
contre pêne de sécurité
réversible
version 1 point (médián latéral)

Conforme à la norme CE NF EN 1125.



Code	Réf	Finition	Nombre de points	Coupe feu	Prix € UHT
0003511	9411113554A	noir	1	oui	142,87
0003509	9411113444A	blanc	1	oui	142,87
0200940	9411113774A	alu	1	oui	142,87



MODULE POUR SERRURE ANTI-PANIQUE IDEA

compatible IDEA barre.



Code	Réf	Finition	Version	Prix € UHT
0115393	94013005	noir	bouton + cylindre	50,35
0200945	94013007	alu	bouton + cylindre	50,35
0003632	94011004T	blanc	béquille débrayable + cylindre	50,83
0200944	94011007T	alu	béquille débrayable + cylindre	50,83
0003635	94011005T	noir	béquille débrayable + cylindre	50,83



QUINCAILLERIE DE BATIMENT

SERRURERIE ET FERRURE DE PORTE ET FENETRE
SERRURE ANTI-PANIQUE



SERRURE ANTI-PANIQUE ISSUDOM LARGEUR 1150MM 1 CE TYPE BARRE

Serrure anti-panique coupe feu pour les issues de secours en aluminium laqué mécanisme réversible sans démontage (symétrique) design élégant ensemble certifié CE EN 1125: 2008 en grade 7, le plus élevé, avec essais d'endurance réussis sur plus de 200.000 cycles d'ouverture/fermeture - faible encombrement des coffres pour augmenter le passage libre - faible largeur de coffre pour faciliter la pose sur des profils étroits - Hauteur 265 cm.



Code	Réf	Finition	Nombre de points	Prix € UHT
0202572	F2CR1PT0005	alu	1	116,76



SERRURE ANTI-PANIQUE ISSUDOM LARGEUR 840MM 1 PT CE TYPE TOUCH

Serrure anti-panique coupe feu pour les issues de secours en aluminium laqué mécanisme réversible sans démontage (symétrique) faible encombrement des coffres pour augmenter le passage libre faible largeur de coffre pour faciliter la pose sur des profils étroits longueur 840 mm x hauteur 192 mm - certifié CE EN 1125: 2008 en grade 7.

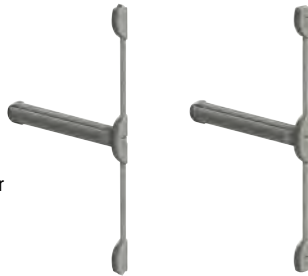

Code	Réf	Finition	Nombre de points	Coupe feu	Prix € UHT
0202587	F2PU1PT0002	alu	1	oui	120,34



MANOEUVRE EXT DEBRA BOUTON ALU RAL 9016 SS CYL ISSUDOM MBO

Manœuvre extérieure à bouton ou à bécquille débrayable design élégant pour cylindre profil européen (livré sans).



Code	Réf	Finition	Version	Prix € UHT
0202605	F2MOBOU0003	alu	bouton	54,31



SERRURE ANTI-PANIQUE ECOBAR 900 A PENE BASCULANT LATERAL

Serrure à ouverture facilitée pour porte secondaire serrure réversible (droite/gauche) plaque de fixation facilitant la pose (selon modèle) serrure compatible avec 1/2 cylindre ou cylindre rond plaque de fixation : 700 x 150 mm - applications : ERP, ERT - garantie 2 ans.



Code	Réf	Finition	Nombre de points	Coupe feu	Prix € UHT
0205973	18481000	rouge	1	non	199,71

CHARNIERE SIMPLE ET DOUBLE ACTION



CHARNIERES SIMPLE ACTION A RESSORT LIOBEX (BOITE DE 2)

Charnière à ressort Liobex simple action ouverture à 180° hauteur des lames : 100 mm épaisseur des portes : 21 à 30 mm largeur des portes : 700 mm poids maxi des portes : 22 kg visserie conseillée : 4 x 20 TF/90° couple maxi à 90° par charnière : 0,350 daN couleur : acier argent.



Code	Réf	Version	N°	Hauteur des lames (mm)	Finition	Poids de porte (kg)	Largeur de porte maxi (mm)	Prix € HT La boîte
1234008	GR104101	simple action	1	100	acier argent	22	700	30,27



CHARNIERE DOUBLE ACTION A RESSORT LIOBEX (BOITE DE 2)

Charnière à ressort Liobex double action ouverture à 180° hauteur des lames : 75 à 200 mm épaisseur des portes : 20 à 55 mm largeur des portes : 600 à 1000 mm poids maxi des portes : 15 à 70 kg couleur : acier argent.



Code	Réf	Version	N°	Hauteur des lames (mm)	Finition	Poids de porte (kg)	Largeur de porte maxi (mm)	Prix € HT La boîte
1234001	GR123101	double action	29	75	acier argent	15	600	31,29
1234002	GR124101	double action	30	100	acier argent	22	700	37,04
1234003	GR125101	double action	33	125	acier argent	27	700	45,04
1234004	GR126101	double action	36	150	acier argent	40	750	59,71

FERME-PORTE EN APPLIQUE

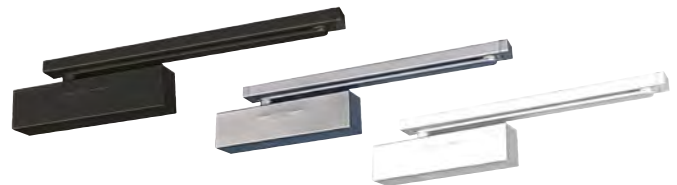

FERME-PORTE BRAS A GLISSIERE GR400

Vendu avec bras - technologie à pignon excentré vitesse de fermeture réglable - à coup final réglable option frein à l'ouverture - largeur maxi du vantail : 950 mm poids maxi du vantail : 60 kg - homologation pour porte coupe-feu.

Conforme à la norme NF EN 1634-1+A1

Code	Réf	Force	Finition	Prix € UHT
0146226	GR400510	3	blanc	77,39
0109131	GR400511	3	argent	66,50
0146228	GR400515	3	noir	77,39



FERME-PORTE GR101 BRAS COMPAS

Vendu avec bras
vitesse de fermeture réglable
à-coup final réglable
largeur maxi du vantail : 950 mm
poids maxi de la porte : 60 kg
non coupe-feu.

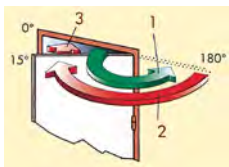

Code	Réf	Force	Finition	Prix € UHT
1448031	101311	3	argent	26,18
0146232	101310	3	blanc	33,76



FERME-PORTE GR150 BRAS COMPAS

Vendu avec bras
vitesse de fermeture réglable
à-coup final réglable
option bras à glissière
largeur maxi du vantail : 1100 mm
poids maxi du vantail : 80 kg
homologation pour porte coupe-feu.

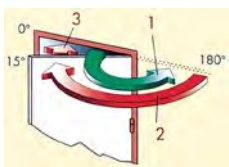

Conforme à la norme NF EN 1634-1+A1

Code	Réf	Force	Finition	Prix € UHT
0146219	150115	2-4	noir	63,03
0146217	150110	2-4	blanc	63,03
1034673	150111	2-4	argent	58,73

FERME-PORTE GR200 BRAS COMPAS

Vendu avec bras - frein à l'ouverture
vitesse de fermeture réglable - à-coup final réglable
largeur maxi du vantail : 1100 mm
poids maxi du vantail : 80 kg
homologation pour porte coupe-feu.

Conforme à la norme NF EN 1634-1+A1

Code	Réf	Force	Finition	Prix € UHT
1448040	GR200111	2-4	argent	98,02



FERME-PORTE GR300 BRAS COMPAS

Vendu avec bras
frein à l'ouverture
à-coup final réglable
temporisation à la fermeture
largeur maxi du vantail : 1400 mm
poids maxi du vantail : 120 kg
homologation pour porte coupe-feu.

Conforme à la norme NF EN 1634-1+A1



Code	Réf	Force	Finition	Prix € UHT
1034675	GR300311	3-6	argent	185,03

FERME-PORTE MECANIQUE TIREX

Ferme la porte en la poussant
(installation du côté de l'ouverture,
côté paumelles)

puissance de fermeture réglable par
tension du ressort
finition acier vernis argent
réf 152101 :

- préconisation sur porte de 40 Kg maxi
- dimensions corps : hauteur 115 mm, largeur : 21 mm
- longueur de la tige : 240 mm

réf 154101 :

- préconisation sur porte de 80 Kg maxi
- dimensions corps : hauteur 169 mm, largeur : 21 mm
- longueur de la tige : 342 mm.



Code	Réf	Finition	Prix € UHT
1444002	152101	acier verni argent	26,27
0174463	154101	acier verni argent	37,65

SELECTEUR DE VANTAIL SV2 ARGENT

Sélecteur de vantail
assure le respect de l'ordre prioritaire d'un bloc
porte à deux vantaux
matériel exigé sur les portes coupe-feu à double
vantail

réversible droite et gauche
équipé d'une roulette caoutchouc
poids maxi de la porte : 100 kg.



Code	Réf	Finition	Prix € UHT
0174464	475101	argent	27,60



FERME-PORTE A RESSORT SPIRAL

Ferme porte mécanique : ferme la porte en la poussant
doit être posé du côté de l'ouverture en diagonale, une patte de fixation sur le dormant, l'autre
sur la porte - puissance de fermeture réglable par tension du ressort
annulation de l'effet de l'appareil en enlevant le goujon d'arrêt
réf 172001

- poids maxi de la porte : 20 kg
- dimensions de la fixation : L.222 mm x l.16 mm
- Ø du ressort 19 mm

réf 174001

- poids maxi de la porte : 40 kg
- fixation : L.283 mm x l.17 mm
- Ø du ressort 23 mm

Code	Réf	Force	Finition	Prix € UHT
1444005	172001	réglable	acier verni argent	17,95
1444006	174001	réglable	acier verni argent	24,01



FERME-PORTE DC135 BRAS A GLISSIERE

Force 3, bras à glissière
convient aux portes coupe-feu et étanches à la fumée
pour portes jusqu'à 950 mm
vitesse de fermeture Ajustable entre 180° et 15°
à-coup final variable entre 15° et 0°
frein à l'ouverture variable au-dessus de 75°
caractéristiques :
convient aux portes gauches et droites
vitesse de fermeture, à-coup final et amortissement à l'ouverture réglables en continu à partir de vis de réglage
valves thermodynamiques pour des performances régulières
angle d'ouverture jusqu'à 180°
couleurs disponibles en argent, blanc, noir.
Conforme à la norme EN 1154.



Code	Réf	Force	Finition	Prix € UHT
10016620	24520000	3	argent	48,37

FERME PORTE COMPLET DC170 DAA FP AV BRAS GLISSIERE F3 ARGENT P1

Ferme-porte à technologie Cam-Motion et bras glissière,
répond aux exigences d'infrastructure (EA/CEN TR15894), certifié EN1154, force fixe 3
pour porte jusqu'à 950mm de large maximum
utilisation :
- avec plaque de montage intégré, convient aux portes coupe-feu/pare fumée
- dans les 4 types de montage : côté paumelles et côté opposé aux paumelles, sur la porte et sur l' huisserie
- pour les portes d'ouverture gauche ou droite
vitesse de fermeture, à coup final réglables en continu
valves thermodynamiques pour des performances stables
angle d'ouverture jusqu'à 120°.



Code	Réf	Force	Finition	Prix € UHT
10497331	24692000	3	argent	68,02

FERME-PORTE DC110 BRAS COMPAS

Vendu avec bras
pour largeur de porte jusqu'à 950 mm
homologation pour porte coupe-feu
vitesse de fermeture réglable.
Conforme à la norme NF EN 1634-1+A1



Code	Réf	Force	Finition	Prix € UHT
0171271	19619000	3	argent	27,24

FERME-PORTE BRAS COMPAS DC140

Vendu avec bras
pour largeur de porte jusqu'à 1100 mm
homologation pour porte coupe-feu
vitesse de fermeture réglable.
Conforme à la norme NF EN 1634-1+A1



Code	Réf	Force	Finition	Prix € UHT
10016621	24506000	2-4	argent	46,24

QUINCAILLERIE DE BATIMENT

GARNITURE DE PORTE ET FENETRE GARNITURE DE PORTE

ENSEMBLE DE PORTE - INOX



ENSEMBLE ROSETTE INOX LC

Béquille en acier inoxydable AISI 202
ensemble monobloc : béquille et rosace solidarisées
fixation invisible par vis traversantes entraxe 38mm
carré de 7mm
vis de fixation M4.

Code	Réf	Modèle	Entraxe (mm)	Finition	Prix € UHT
0180361	80341	LC1	38	inox	5,91
0180362	80342	LC2	38	inox	5,91
0180363	80343	LC3	38	inox	5,91



JEU DE ROSACE INOX ROSETTE LC

En acier inoxydable AISI 202

Code	Réf	Entraxe (mm)	Finition	Version	Prix € UHT
0180365	81572	38	inox	clé L	2,41
0180366	81574	38	inox	clé I	2,41
0180367	81576	38	inox	CDT	6,66

ENSEMBLE DE PORTE - LAITON



ENSEMBLE SARA

Ensemble laiton poli verni.

Code	Réf	Entraxe (mm)	Version	Finition	Prix € UHT
0191277	001696/1B	195	Clé L	laiton poli verni	27,43
0191278	CY1696/1B	195	Clé I	laiton poli verni	27,43
0191276	001695/1B	195	BDC	laiton poli verni	27,43
0191279	CD1695/1B	195	CDT	laiton poli verni	36,32

ENSEMBLE DE PORTE - ZAMAK



ENSEMBLE SUR PLAQUE RIV ANGERS

Pour porte épaisseur 40 mm et serrure entraxe 70 mm
fourni avec tige carrée de 7 mm et vis de fixation
plaque fendue avec piliers taraudés intégrés
finition chromée miroir.



Code	Réf	Entraxe (mm)	Finition	Version	Modèle	Prix € UHT
9103542	007152	165	chromée	Clé L	sur plaque	12,38
9103543	007157	165	chromée	Clé I	sur plaque	12,38
9103541	007148	165	chromée	BDC	sur plaque	12,38
9103544	007162	165	chromée	CDT	sur plaque	18,86



ENSEMBLE SUR PLAQUE RIV BLOC

Pour porte épaisseur 40 mm et serrure entraxe 70 mm
fourni avec tige carrée de 7 mm et vis de fixation
plaque fendue avec piliers taraudés intégrés
finition chromée miroir.



Code	Réf	Entraxe (mm)	Finition	Version	Modèle	Prix € UHT
9121525	006192	195	chromée	Clé L	sur plaque	45,20
9121527	006198	195	chromée	Clé I	sur plaque	45,20
9121524	006187	195	chromée	BDC	sur plaque	45,20
9121530	006205	195	chromée	CDT	sur plaque	50,25



ENSEMBLE MUZE SUR PLAQUE

Pour porte épaisseur 40 mm et serrure entraxe 70 mm
fourni avec tige carrée de 7 mm et vis de fixation
ensemble monobloc : béquille et plaque solidarisées
plaque fondue avec piliers taraudés et vis invisibles côté extérieur.



Code	Réf	Entraxe (mm)	Finition	Version	Modèle	Prix € UHT
0171211	0865124	165	chromé velours	clé L	sur plaque	19,66
0171212	0865148	165	chromé velours	Clé I	sur plaque	19,66
0171210	0865117	165	chromé velours	BDC	sur plaque	19,66
0171213	0865155	165	chromé velours	CDT	sur plaque	25,39
0171235	0864424	195	chromé velours	Clé L	sur plaque	22,81
0171236	0864448	195	chromé velours	Clé I	sur plaque	22,81
0171234	0864417	195	chromé velours	BDC	sur plaque	22,81
0171237	0864445	195	chromé velours	CDT	sur plaque	27,64



QUINCAILLERIE DE BATIMENT

GARNITURE DE PORTE ET FENETRE
GARNITURE DE PORTE

Vachette
ASSA ABLOY



ENSEMBLE SUR PLAQUE ARTIS

Ensemble monobloc : béquille et plaques solidarisées
plaque fondue avec piliers taraudés intégrés et vis invisibles côté extérieur
pour porte épaisseur standard de 40 mm et serrure entraxe 70 mm
fourni avec tige carrée de 7 mm et vis de fixation.

Code	Réf	Entraxe (mm)	Finition	Version	Modèle	Prix € UHT
0171223	0865407	165	chromé velours	Clé L	sur plaque	19,66
0171224	0865414	165	chromé velours	Clé I	sur plaque	19,66
0171222	086538	165	chromé velours	BDC	sur plaque	19,66
0171225	0865438	165	chromé velours	CDT	sur plaque	25,39
0171250	086485	195	chromé velours	clé L	sur plaque	22,81
0171251	0864868	195	chromé velours	Clé I	sur plaque	22,81
0171249	0864844	195	chromé velours	BDC	sur plaque	22,81
0171252	0864875	195	chromé velours	CDT	sur plaque	27,64



ENSEMBLE SUR PLAQUE SCULT

Pour porte épaisseur 40 mm et serrure entraxe 70 mm
fourni avec tige carrée de 7 mm et vis de fixation
ensemble monobloc : béquille et plaque solidarisées
plaque fondue avec piliers taraudés intégrés et vis invisibles côté extérieur
avec ressort de rappel de béquille
souplesse de la béquille et retour en position horizontale systématique
bonnes performances mécaniques du Zamak sur tous les critères de la norme NF EN 1906
qualifié en grade 2 selon la norme NF EN 1906 correspondant à une fréquence moyenne d'utilisation.

Code	Réf	Entraxe (mm)	Finition	Version	Modèle	Prix € UHT
10497339	204372 8	195	chrome velours	clé L	sur plaque	30,28
10497340	204373 5	195	chrome velours	clé I	sur plaque	30,28
10497338	204367 4	195	chrome velours	BDC	sur plaque	30,28
10497341	204374 2	195	chrome velours	CDT	sur plaque	37,57



ENSEMBLE SUR PLAQUE JAZZ

Ensemble monobloc : béquille et plaque solidarisées
plaque fondue avec piliers taraudés intégrés et vis invisibles côté extérieur
tige 7 mm x 100 mm / Vis 4 mm x 40 mm
pour porte épaisseur 40 mm.

Code	Réf	Entraxe (mm)	Finition	Version	Modèle	Prix € UHT
9103537	050405	165	chromé velours	Clé L	sur plaque	31,04
9103538	050406	165	chromé velours	Clé I	sur plaque	31,04
9103536	049853	165	chromé velours	BDC	sur plaque	31,04
9103539	050491	165	chromé velours	CDT	sur plaque	42,86



ENSEMBLE MUZE SUR ROSACE

Pour porte épaisseur 40 mm
fourni avec tige carrée de 7 mm et vis de fixation
ensemble monobloc : béquille et plaque solidarisées
fixation totalement invisible
jeux de 2 rosace de fonction à commander séparément
rosace Ø 52 mm avec fixation préconisée pour serrure axe à 50 mm
sous rosace en polyamide chargé fibre de verre à piliers pour fixation traversante EA 38 mm
avec vis M4
ressort rappel intégré.

Code	Réf	Finition	Prix € UHT
0171238	0865827	platine	28,65



JEU 2 ROSACES DE FONCTION MUZE

Convient également au modèle ARTIS.

Code	Réf	Finition	Version	Prix € UHT
0171256	0865926	platine	clé L	14,36
0171257	0865957	platine	clé I	14,36
0171258	0865971	platine	CDT	18,07

QUINCAILLERIE DE BATIMENT

GARNITURE DE PORTE ET FENETRE GARNITURE DE PORTE

Cadap

ENS POIG ZAMAK/PLAQ ACIER LAZARE NICKEL MAT

Béquille de forme arrondie, avec un retour coudé
forme plate au-dessus cintrée en zamak
finition nickel mat, de longueur 127 mm et de saillie 46 mm se
terminant par un plat
Assemblée par un serre-clips
ressort de rappel
fourni avec un carré de 7 mm pour épaisseurs de portes de 40 à 50 mm.



Code	Réf	Entraxe (mm)	Finition	Version	Prix € UHT
10016366	005381/19BF	195	nickelé mat	Clé L	25,33
10016367	CYAR5381/19BF	195	nickelé mat	Clé I	25,33
10016365	005380/19BF	195	nickelé mat	BDC	25,33
10016368	CD5380/19BF	195	nickelé mat	CDT	30,88



Cadap

ENSEMBLE NATION

Ensemble finition nickelée mat
entraxe : 195 mm.

Code	Réf	Entraxe (mm)	Finition	Version	Prix € UHT
0191319	006061/19B	195	nickelé mat	Clé L	21,26
0191320	CY6061/19B	195	nickelé mat	Clé I	21,26
10109067	006060/19BF	195	nickelé mat	BDC	21,26
0191321	CD6060/19B	195	nickelé mat	CDT	23,91



Cadap

ENSEMBLE AUBER

Ensemble finition nickelée mat
entraxe 195 mm.

Code	Réf	Entraxe (mm)	Finition	Version	Prix € UHT
0191315	004806/19B	195	nickelé mat	Clé L	28,91
0191316	CY4806/19B	195	nickelé mat	Clé I	28,91
0191314	004805/19B	195	nickelé mat	BDC	28,91
0191317	CD4805/19B	195	nickelé mat	CDT	31,02

ENSEMBLE DE PORTE - ALUMINIUM

Vachette
ASSA ABLOY

ENSEMBLE SUR PLAQUE BUDGET

Pour porte épaisseur standard 40 mm et serrure entraxe 70 mm
carrée de 7 mm
système de pose facilité avec la douille de guidage
ensemble monobloc pour une résistance accrue avec béquille et plaque
solidarisées
design fin et une poignée ergonomique de finition qualitative
bonne tenue à la corrosion de l'aluminium anodisé.



Code	Réf	Modèle	Entraxe (mm)	Finition	Version	Prix € UHT
0118024	073268	sur plaque	165	argent	Clé L	5,04
0118025	0732679	sur plaque	165	argent	Clé I	5,04
0118023	073118	sur plaque	165	argent	BDC	4,90
0118026	732693	sur plaque	165	argent	CDT	6,89
0118028	0732761	sur plaque	165	champagne	Clé L	5,04
0118029	0732754	sur plaque	165	champagne	Clé I	5,04
0118027	0732723	sur plaque	165	champagne	BDC	5,04
0118030	0732778	sur plaque	165	champagne	CDT	6,89
10497322	2048563	sur plaque	195	argent	clé L	11,93
10497323	2048570	sur plaque	195	argent	clé I	11,93
10497321	2048556	sur plaque	195	argent	BDC	11,93
10497324	2048587	sur plaque	195	argent	CDT	17,63

Vachette
ASSA ABLOY

ENSEMBLE SUR PLAQUE LOGIO

Pour porte épaisseur standard de 40 mm et serrure entraxe 70 mm
fourni avec tige carrée de 7 mm et vis de fixation
ensemble monobloc : béquille et plaque solidarisées
plaque renforcée avec sous-plaque en polyamide chargé à 60%
en fibre de verre
avec piliers taraudés intégrés et vis invisibles côté extérieur.



Code	Réf	Modèle	Entraxe (mm)	Finition	Version	Prix € UHT
0201559	200821	sur plaque	165	argent	Clé L	12,59
0201557	200665	sur plaque	165	argent	Clé I	12,59
0201558	200820	sur plaque	165	argent	BDC	12,59
0201560	200826	sur plaque	165	argent	CDT	15,19
0201584	101557	sur plaque	165	anodinox	Clé L	13,94
0201583	101556	sur plaque	165	anodinox	BDC	13,94
0201585	101558	sur plaque	165	anodinox	CDT	15,72
0201551	200808	sur plaque	195	argent	Clé L	13,81
0201549	200666	sur plaque	195	argent	Clé I	13,81
0201550	200807	sur plaque	195	argent	BDC	13,81
0201552	200809	sur plaque	195	argent	CDT	15,85
0201576	101549	sur plaque	195	anodinox	Clé L	15,23
0201577	101550	sur plaque	195	anodinox	Clé I	15,23
0201575	101548	sur plaque	195	anodinox	BDC	15,23
0201578	101551	sur plaque	195	anodinox	CDT	17,48



QUINCAILLERIE DE BATIMENT

GARNITURE DE PORTE ET FENETRE GARNITURE DE PORTE



Vachette
ASSA ABLOY

ENSEMBLE KAZA

Vis prémontées sur les rosaces diamètre 48 mm
vissage simplifié dans les piliers taraudés intégrés aux plaques
système de réglage intégré pour un alignement parfait des rosaces carrées
sous-plaque de renfort indéformable
pour porte épaisseur standard de 40 mm et serrure entraxe 70 mm
fourni avec tige carrée de 7 mm et vis de fixation
ensemble sur plaque : béquille et plaque solidarisées; plaque renforcée avec sous-plaque en polyamide chargé à 60% en fibre de verre; avec piliers taraudés intégrés et vis invisibles côté extérieur
garniture sur rosace à montage rapide (sans ressort) : béquille double + rosaces de béquille + rosaces de fonction; rosace 48 x 48 mm avec fixation invisible; sous-rosace en polyamide avec vis de fixation prémontées.

Code	Réf	Modèle	Entraxe (mm)	Finition	Version	Prix € UHT
10507311	204125	sur plaque	165	anodinox	bec de cane	15,81
10507312	204126	sur plaque	165	anodinox	clé L	15,81
10507313	204127	sur plaque	165	anodinox	clé I	15,81
10507314	204128	sur plaque	165	anodinox	CDT	17,82
10507306	204120	sur plaque	165	argent	clé L	14,38
10507307	204121	sur plaque	165	argent	clé I	14,38
10507305	204119	sur plaque	165	argent	bec de cane	14,38
10507308	204122	sur plaque	165	argent	CDT	16,20
10527521	205642.1	sur plaque	165	basalt	clé L	15,81
10527522	205644.5	sur plaque	165	basalt	CDT	17,82
10527520	205641.4	sur plaque	165	basalt	bec de cane	15,81
10507289	204103	sur plaque	195	argent	bec de cane	15,76
10507290	204104	sur plaque	195	argent	clé L	15,76
10507291	204105	sur plaque	195	argent	clé I	15,76
10507292	204106	sur plaque	195	argent	CDT	18,09
10507299	204113	sur plaque	195	anodinox	Clé I	17,34
10527518	205625.4	sur plaque	195	basalt	clé I	17,34
10527519	205643.8	sur plaque	165	basalt	clé I	15,81
10507323	204137	sur rosace	-	anodinox	bec de cane	18,77
10507324	204138	sur rosace	-	anodinox	clé L	20,23
10507325	204139	sur rosace	-	anodinox	Clé I	20,23
10507326	204140	sur rosace	-	anodinox	CDT	22,72
10527523	205656.8	sur rosace	-	basalt	bec de cane	18,77
10527524	205657.5	sur rosace	-	basalt	clé L	20,23
10527525	205658.2	sur rosace	-	basalt	clé I	20,23
10527526	205659.9	sur rosace	-	basalt	CDT	22,72

Vachette
ASSA ABLOY

ENSEMBLE SUR PLAQUE RIVIERA

Finition anodisée champagne
pour porte épaisseur standard 40 mm et serrure entraxe 70 mm
fourni avec tige carrée de 7 mm et vis de fixation
ensemble monobloc : béquille et plaque solidarisées
plaque renforcée avec sous plaque en polyamide chargé à 60% en fibre de verre
avec piliers taraudés intégrés et vis invisibles côté extérieur.

Code	Réf	Modèle	Entraxe (mm)	Finition	Version	Prix € UHT
0007051	7283	sur plaque	195	champagne	clé L	35,41
0007052	7286	sur plaque	195	champagne	clé I	35,91
0007050	007280	sur plaque	195	champagne	BDC	35,41
0007053	11822	sur plaque	195	champagne	CDT	44,91

Vachette
ASSA ABLOY

ENSEMBLE LOGIO SUR ROSACE 6600

Pour porte épaisseur standard de 40 mm et serrure entraxe 70 mm
fourni avec tige carrée de 7 mm et vis de fixation sur rosace ronde
version 6600 : rosace simple à montage rapide
pack complet : béquille double + rosaces de béquille + rosaces fonction
rosace Ø 48 mm avec finition invisible
sous rosace en polyamide avec vis de fixation prémontées.

Code	Réf	Modèle	Finition	Fonction	Prix € UHT
0201589	101562	sur rosace	anodinox	clé L	16,30
0201590	101563	sur rosace	anodinox	clé I	16,30
0201588	101561	sur rosace	anodinox	BDC	15,15
0201591	101564	sur rosace	anodinox	CDT	18,36

Cadap®

ENSEMBLE DIANE

Ensemble aluminium coloris inox ou blanc.

Code	Réf	Entraxe (mm)	Finition	Version	Prix € UHT
0022915	004011/5M	195	aluminium laqué blanc	Clé L	12,94
0022916	CY4011/5M	195	aluminium laqué blanc	Clé I	12,94
0022914	004010/5M	195	aluminium laqué blanc	BDC	12,94
0022917	CD4010/5M	195	aluminium laqué blanc	CDT	14,51
0022919	004011/31M	195	aluminium inox	Clé L	17,07
0022920	CY4011/31M	195	aluminium inox	Clé I	17,07
0022918	004010/31M	195	aluminium inox	BDC	17,07
0022921	CD4010/31M	195	aluminium inox	CDT	18,61

QUINCAILLERIE DE BATIMENT

EQUIPEMENT DE VOLET, GRILLE ET PORTAIL
EQUIPEMENT DE VOLET



PENTURE ET GOND



PENTURE ANGLAISE

Trous ronds 6,5 mm.

Code	Réf	Longueur (mm)	Coloris	Prix € UHT
0186409	1902302	300	bichromaté	6,48
10529696	J624397	400	blanc	6,57
0186411	1902502	500	bichromaté	7,51
0186412	1902602	600	bichromaté	7,92



PENTURE DROITE

Trous carrés : 7,5 mm
traitement cataphorèse.

Code	Réf	Longueur (mm)	Largeur (mm)	Épaisseur (mm)	Ø noeud (mm)	Coloris	Prix € UHT
0186405	1139304	300	35	5	14	noir	5,55
0186406	1139404	400	35	5	14	noir	6,38
0186407	1139504	500	35	5	14	noir	7,20
0186408	1139604	600	35	5	14	noir	8,00
0020446	1139704	700	35	5	14	noir	9,00
0020450	1146804	800	40	6	16	noir	15,23
0020451	1146974	1000	40	6	16	noir	17,77



PENTURE QUEUE DE CARPE

Trous carrés : 6,5 mm
traitement cataphorèse.

Code	Réf	Longueur (mm)	Largeur (mm)	Épaisseur (mm)	Ø noeud (mm)	Coloris	Prix € UHT
0004584	123C404	400	35	4	14	noir	5,33
0004585	123C504	500	35	4	14	noir	5,93
0004586	123C604	600	35	4	14	noir	6,60
0004587	123C704	700	35	4	14	noir	8,60
0004588	123C804	800	35	4	14	noir	10,35



CHARNIERE

Traitement cataphorèse
trous carrés : 7,5 mm
distance entre les trous : 45 mm.

Code	Réf	Longueur (mm)	Coloris	Prix € UHT
0004591	9225354	35	noir	14,90
0186414	9225404	40	noir	14,90

GOND VIS BOIS

Diamètre : 14 mm
longueur tige 84 mm.
traitement cataphorèse.



Code	Réf	Coloris	Prix € UHT
0004598	6110144	noir	8,03

GOND SUR PLAQUE

Diamètre : 14 mm
trous fraisés Ø 6,5 mm
dimensions plaque : 120 x 40 mm
traitement cataphorèse.



Code	Réf	Coloris	Prix € UHT
0004599	6120144	noir	7,30

GOND A SCELLER

Diamètre : 14 mm
35 x 5 mm
hauteur : 80 mm
longueur tige : 120 mm
traitement cataphorèse.



Code	Réf	Longueur (mm)	Coloris	Prix € UHT
1269223	6139144	120	noir	4,95

DOUILLE DE REDUCTION PVC

Douille de réduction composite
diamètre extérieur : 14,5 mm
diamètre intérieur : 12 mm
longueur : 40,5 mm.



Code	Réf	Coloris	Prix € UHT
0186418	5115029	noir	2,33

RONDELLE DE FRICTION DIAMETRE INTERIEUR 14 MM NOIR

Rondelle de friction PVC
diamètre intérieur : 14 mm
diamètre extérieur : 25 mm.



Code	Réf	Coloris	Prix € UHT
0156088	A033306	noir	0,90



QUINCAILLERIE DE BATIMENT

EQUIPEMENT DE VOLET, GRILLE ET PORTAIL

EQUIPEMENT DE VOLET / EQUIPEMENT DE VOLET, GRILLE ET PORTAIL



POLYGOND A CLIPS

Diamètre : 14 mm
solidarisation parfaite du corps et de l'axe par clipsage
dispositif anti-giratoire
bague de propreté incluse
diamètre tige M10.



Code	Réf	Longueur (mm)	Coloris	Prix € UHT
0004595	6117B46	75	noir	7,33
0004596	6118B46	130	noir	9,28

ESPAÑOLETTE

ACCESSOIRES POUR TRINGLE ESPAÑOLETTE EVU

Composition :
1 poignée montée sur panneton
2 boulons
2 lacets rustiques
1 lacet fil rond
1 support.



Code	Réf	Coloris	Prix € UHT
0186404	0420966	noir	21,18

ARRET, BUTEE, ACCESSOIRE

DARDENNE TYPE L

Trous fraisés Ø 5,5 mm
longueur : 67 mm
largeur : 35 mm
traitement cathodique.



Code	Réf	Finition	Prix € UHT
0004573	07KR024	noir	1,95

DARDENNE DROITE A VIS ZINGUEE NOIRE

Longueur : 62 mm
largeur : 36 mm
diamètre vis : 7 mm.



Code	Réf	Finition	Prix € UHT
0004572	0710566	noir	1,63

TOURNIQUET MARSEILLAIS A VIS

Tête forgée
traitement cathodique.



Code	Réf	Finition	Longueur (mm)	Prix € UHT
0186415	9410134	noir	130	5,05
0186416	9410184	noir	180	8,03

TOURNIQUET MARSEILLAIS COMPOSITE S4000

Réglage aisé et précis de la butée orientable grâce à la tige crantée
butée amortisseur caoutchouc qui préserve le volet
tige crantée: 70 mm
Ø : 10 mm
butée : 12/46 mm.



Code	Réf	Finition	Longueur (mm)	Prix € UHT
0156110	94PA406	noir	130	9,35

BUTEE DE TOURNIQUET MARSEILLAIS UNIVERSELLE + TAMPON



Code	Réf	Finition	Prix € UHT
0020407	9408606	noir	4,00

CROCHET A VISSER AVEC CREMAILLERE

Crochet Ø8 à visser
la crémaillère fait office de poignée de tirage grâce à son retour
traitement cathodique.



Code	Réf	Finition	Longueur (mm)	Prix € UHT
0005242	9243404	noir	400	6,73

SERRURE ET ACCESSOIRE

SERRURE A CROCHET AVEC GACHE

Dimensions : 210 x 25 mm
acier zingué blanc.



Code	Réf	Version	Prix € UHT
0111246	A27000	sans cylindre, vis longue fournie	38,55
0111247	A27002	avec cylindre de 54mm et 3 clés	42,60

SERRURE A CROCHET AVEC GACHE ET CYLINDRE

Profil métal 60 mm
avec vis
acier zingué blanc.



Code	Réf	Prix € UHT
0111244	A27005	41,33

QUINCAILLERIE DE BATIMENT

EQUIPEMENT DE VOLET, GRILLE ET PORTAIL
EQUIPEMENT DE VOLET, GRILLE ET PORTAIL

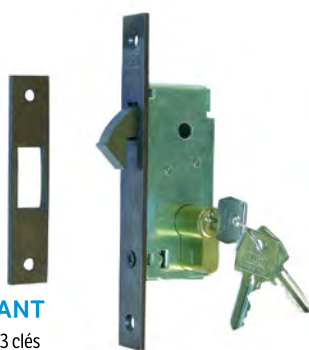

SERRURE A CROCHET RENTRANT

Serrure à crochet rentrant avec gâche et cylindre 3 clés acier zingué blanc.

Code	Réf	Prix € UHT
10245446	A27055	48,70



SERRURE A CROCHET RENTRANT AVEC CYLINDRE

Profil métal 100 mm avec cylindre acier zingué blanc.

Code	Réf	Prix € UHT
0111245	A27071	67,88



BOITIER DE SERRURE ACIER A CROCHET

Acier brut
axe : 27 mm.

Code	Réf	Modèle	Prix € UHT
0111248	A27040	pour profil de 40 mm	12,98
0111249	A27050	pour profil de 50 mm	13,03

GOND, BUTEE, SABOT



GOND A SOUDER BRUT

Code	Réf	Ø (mm)	Prix € UHT
0156083	A310010	14	6,33
10245453	A310020	16	7,33
10245456	A310040	20	15,48



NOEUD A SOUDER

Code	Réf	Hauteur (mm)	Épaisseur (mm)	Ø noeud (mm)	Longueur (mm)	Prix € UHT
10247680	T439010	35	5	14	100	3,30
10247681	T446010	40	6	16	100	3,73
10247683	T458010	50	8	20	53	6,38



PIVOT INFERIEUR A ROULEMENT

Acier zingué blanc.

Code	Réf	Hauteur (mm)	Ø (mm)	Prix € UHT
10245412	A200246	37	50	37,90
10245417	A200346	46	65	43,73

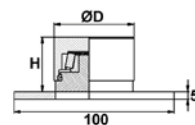

PIVOT INFERIEUR A ROULEMENT SUR PLATINE

Acier zingué blanc.

Code	Réf	Hauteur (mm)	Ø (mm)	Prix € UHT
10245410	A200244	43	50	94,45
10245416	A200344	45	65	105,93



PIVOT SUPERIEUR REGLABLE A ROULEMENT

Acier zingué blanc.

Code	Réf	Largeur (mm)	Longueur (mm)	Ø (mm)	Prix € UHT
10245411	A200245	50	118/128	50	55,15
0111151	A200345	65	128/143	65	68,75



QUINCAILLERIE DE BATIMENT

EQUIPEMENT DE VOLET, GRILLE ET PORTAIL
EQUIPEMENT DE VOLET, GRILLE ET PORTAIL



PIVOT SUPERIEUR DOUBLE REGLAGE A ROULEMENT

Acier zingué blanc.

Code	Réf	Largeur (mm)	Longueur (mm)	Ø D1 (mm)	Ø D2 (mm)	Prix € UHT
10245415	A200248	50	116/130	50	25	51,65
10245413	A200247	70	116/130	70	35	56,98



PIVOT SUR PLATINE

Acier zingué blanc.

Code	Réf	Charge admissible (kg)	Ø tige (mm)	Largeur (mm)	Longueur (mm)	Prix € UHT
10245459	A312074	60	20	40	43/90	27,28
10245461	A312474	80	24	45	45/85	29,73



TIGE LONGUE

Pivot à longue tige de 190mm avec cavalier acier zingué blanc.

Code	Réf	Charge admissible (kg)	Ø tige (mm)	Largeur (mm)	Prix € UHT
0111226	A312070	120	20	40	17,83
0111227	A312470	180	24	45	22,80



PIVOT A SOUDER

Acier zingué blanc.

Code	Réf	Charge admissible (kg)	Ø tige (mm)	Largeur (mm)	Longueur (mm)	Prix € UHT
0111228	A312072	60	20	40	43/90	13,13
10245460	A312472	80	24	45	45/85	15,63



PIVOT A SOUDER REGLABLE

Avec cavalier acier zingué blanc réglage de la profondeur après la pose.

Code	Réf	Charge admissible (kg)	Ø tige (mm)	Largeur (mm)	Longueur (mm)	Prix € UHT
0111230	A312073	60	20	40	43/90	13,88
0111231	A312473	80	24	45	45/85	17,45



JEU DE PIVOTS REGLABLE TYPE 100 AVEC CHEVILLES

Acier zingué blanc.

Code	Réf	Dimensions tube extérieur	Charge max par vantail (kg)	Prix € UHT
10247385	PIEM1030	30 x 30	100	55,75
10247386	PIEM1035	35 x 35	100	55,75
10247387	PIEM1040	40 x 40	150	55,75
10247388	PIEM1050	50 x 50	150	64,70



JEU DE PIVOTS REGLABLE TYPE 400

Axe diamètre 18 mm acier zingué blanc carrés équipés de graisseur M6 articulation de la partie basse sur une bille capot PVC.

Code	Réf	Dimensions tube extérieur	Charge max par vantail (kg)	Prix € UHT
10247405	PIEM4030	30 x 30	100	47,78
10247406	PIEM4035	35 x 35	100	47,78
10247407	PIEM4040	40 x 40	150	47,78
10247409	PIEM4050	50 x 50	150	55,00

QUINCAILLERIE DE BATIMENT

EQUIPEMENT DE VOLET, GRILLE ET PORTAIL

EQUIPEMENT DE VOLET, GRILLE ET PORTAIL / VERROU DE GRILLE ET PORTAIL / EQUIPEMENT DE PORTE ET PORTAIL COULISSANTS



BEQUILLE ET BOUTON DOUBLE



BEQUILLE DOUBLE REGLABLE ZAMAK

Alliage léger
carré de 8 mm
vis en bout
cataphorèse en zingué noir.

Code	Réf	Ø (mm)	Longueur (mm)	Prix € UHT
0111250	A29000	8	108	14,30

BEQUILLE DOUBLE REGLABLE ZAMAK

Alliage léger
carré de 8 mm
vis pointeau
cataphorèse en zingué noir.



Code	Réf	Ø (mm)	Longueur (mm)	Prix € UHT
0111251	A29010	8	108	13,20



POIGNEE DE TIRAGE DROITE ACIER

Code	Réf	Longueur (mm)	Largeur (mm)	Ø (mm)	Prix € UHT
10245420	A200360	180	65	15	14,60
10245421	A200367	280	80	28	23,58

VERROU BAIONNETTE, A PLAQUER, A SOUDER, A VISSER

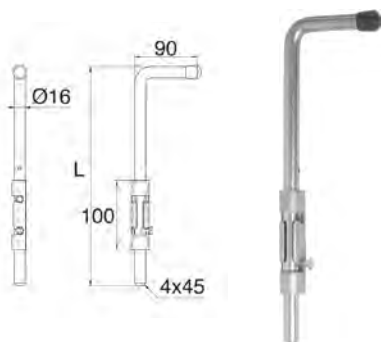

VERROU DE PIED A SOUDER

Portet brut pour faciliter la soudure

Code	Réf	Ø (mm)	Longueur (mm)	Finition	Prix € UHT
10245432	A225300-1	16	300	zingué blanc	27,60
10245433	A225500	16	500	zingué blanc	31,65

FERRURE DE PORTE ET PORTAIL COULISSANTS

ROUE A GORGE RONDE

1 roulement.

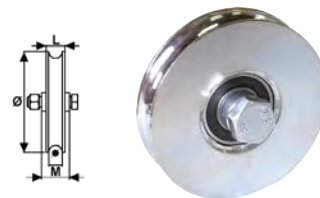

Code	Réf	Charge (kg)	Ø de gorge (mm)	Ø de roue (mm)	Prix € UHT
0111183	A14060	200	16	60	13,45
0111184	A14080	300	16	80	16,48
10245394	A14081	300	20	80	16,88
0111186	A14100	300	16	100	19,88
10245396	A14101	300	20	100	23,90
10245397	A14120	300	20	120	24,50

ROUE A GORGE RONDE

Code	Réf	Charge (kg)	Ø de gorge (mm)	Ø de roue (mm)	Prix € UHT
0111190	A16100	600	20	100	30,75
0111191	A16120	600	20/22	120	33,48
10245398	A16140	1000	20/22	140	46,25
0111193	A16160	1000	20/22	160	59,20
10245401	A16180	1000	20/22	180	67,25
10497741	A16200	1000	20/22	200	99,95

ROUE A GORGE TRIANGULAIRE

Angle de profil de la gorge : 92°.

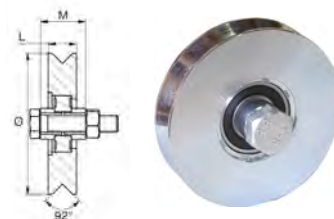

Code	Réf	Charge (kg)	Ø de roue (mm)	Prix € UHT
0111171	A11060	200	60	13,45
0111172	A11080	300	80	17,75
10245385	A11100	300	100	19,52

ROUE A GORGE TRIANGULAIRE

2 roulements.

Code	Réf	Charge (kg)	Ø de roue (mm)	Prix € UHT
10245389	A13100	600	100	30,75
10245390	A13120	600	120	33,98
10245391	A13140	1000	140	46,25
10245392	A13160	1000	160	59,20
10245393	A13200	1000	200	79,90



QUINCAILLERIE DE BATIMENT

EQUIPEMENT DE VOLET, GRILLE ET PORTAIL
EQUIPEMENT DE PORTE ET PORTAIL COULISSANTS



ROUE A SUPPORT A ENCASTRER GORGE RONDE

1 roulement
acier zingué blanc.

Code	Réf	Charge (kg)	Ø de gorge (mm)	Ø de roue (mm)	Prix € UHT
0111204	A18080	200	16	80	22,08
0111205	A18090	300	16	90	23,03
0111206	A18100	300	16	100	25,13
10245406	A18102	300	20	100	30,98
10245407	A18120	300	16	120	35,23



ROUE A SUPPORT A ENCASTRER GORGE RONDE

Acier zingué blanc
2 roulements.

Code	Réf	Charge (kg)	Ø de gorge (mm)	Ø de roue (mm)	Prix € UHT
0111209	A18101	450	20	100	32,70
0111210	A18121	600	20	120	39,95
0111211	A18141	1200	20/22	140	55,13
10497742	A18161	600	20/22	160	91,68



ROUE A SUPPORT A ENCASTRER GORGE TRIANGULAIRE

Acier zingué blanc
1 roulement
angle de profil de la gorge : 92°.

Code	Réf	Charge (kg)	Ø de roue (mm)	Prix € UHT
0111195	A17080	300	80	20,18
0111196	A17090	300	90	21,08
0111197	A17100	300	100	22,65
10245403	A17120	300	120	32,25



ROUE A SUPPORT EXTERIEUR GORGE RONDE

Acier zingué blanc
1 roulement.

Code	Réf	Charge (kg)	Ø de gorge (mm)	Ø de roue (mm)	Prix € UHT
0111220	A22080	300	16	80	26,23
10245430	A22081	300	20	80	26,23
10245431	A22100	300	20	100	43,43



ROUE A SUPPORT EXTERIEUR GORGE TRIANGULAIRE

Acier zingué blanc
1 roulement.

Code	Réf	Charge (kg)	Ø de roue (mm)	Prix € UHT
0111219	A21080	300	80	24,33
10245428	A21100	300	100	34,05



RAIL ROND A VISSER GALVA

Code	Réf	Ø (mm)	Longueur (m)	Largeur (mm)	Prix € UHT
0111276	A51003	16	3	58	25,28
0111277	A51203	20	3	58	26,13



RAIL ROND A VISSER INOX

Code	Réf	Ø (mm)	Longueur (m)	Largeur (mm)	Prix € UHT
10245482	A51005	16	3	50	87,20



RAIL TRIANGULAIRE A VISSER

Code	Réf	Ø (mm)	Hauteur (mm)	Longueur (m)	Largeur (mm)	Prix € UHT
10245479	A49003	8	14,5	3	55	45,88

GUIDE, BUTEE, SABOT



OLIVE DE GUIDAGE COMPOSITE CYLINDRIQUE D36 M10

Code	Réf	Prix € UHT
10245465	A33036	5,83

QUINCAILLERIE DE BATIMENT

EQUIPEMENT DE VOLET, GRILLE ET PORTAIL
EQUIPEMENT DE PORTE ET PORTAIL COULISSANTS



OLIVE DE GUIDAGE

Composite cylindrique

Code	Réf	Hauteur (mm)	Ø (mm)	Prix € UHT
0111259	A32825	35	25	4,78
0111260	A32830	40	30	7,50
0111261	A35001	60	40	7,13

PLAQUE DE GUIDAGE DOUBLE REGLAGE

Réglable 40/60
avec 4 olives cylindriques diam. 36 mm
dimensions : 200 x 145 mm
zingué blanc.



Code	Réf	Prix € UHT
0111257	A23000	41,33

PLAQUE DE GUIDAGE DOUBLE REGLAGE

Plaque de guidage double réglage 4 olives
Ø30mm, acier zingué blanc
à visser ou à souder
double réglage de l'éloignement et de
l'épaisseur du portail.



Code	Réf	Prix € UHT
10245439	A23011	58,80

BUTEE DE FIN DE COURSE A SOUDER

Acier zingué blanc.

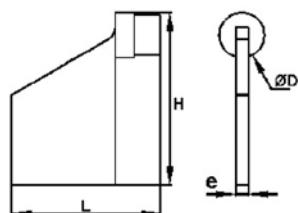

Code	Réf	Longueur (mm)	Hauteur (mm)	Prix € UHT
0111164	A30010	110	110	9,53

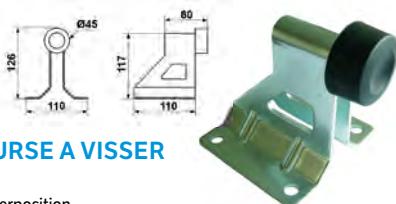

BUTEE DE FIN DE COURSE A VISSER

Acier zingué blanc
le centrage sur le rail se fait par superposition.

Code	Réf	Prix € UHT
10245451	A30111	20,02

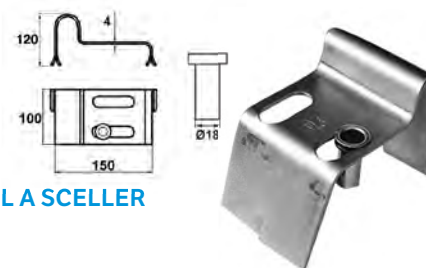

SABOT DE PORTAIL A SCELLER

avec gâche ajustable
zingué blanc.

Code	Réf	Prix € UHT
10243683	9206012	21,93

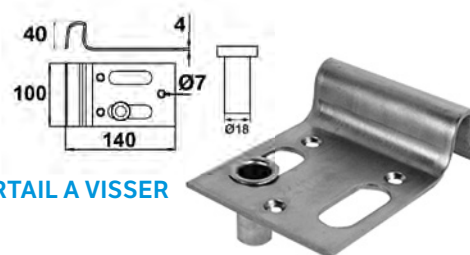

SABOT DE PORTAIL A VISSER

Avec gâche ajustable
zingué blanc.

Code	Réf	Prix € UHT
10243684	9206032	16,65



CREMAILLIERE COMPOSITE

Module 4, 6 attaches, insert acier 10 x 10.

Code	Réf	Longueur (mm)	Largeur (mm)	Prix € UHT
10245477	A44500	1000	28	33,71

ARRET DE PORTAIL REGLABLE A SCELLER 250MM

Acier zingué blanc.

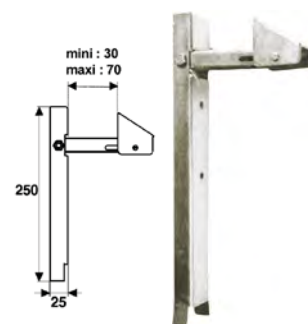

Code	Réf	Prix € UHT
10243689	9207302	30,95

ARRET DE PORTAIL REGLABLE MURAL A VISSER

Acier zingué blanc.

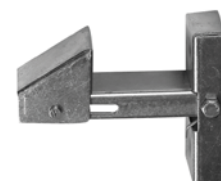

Code	Réf	Prix € UHT
10243690	9207312	30,95



QUINCAILLERIE DE BATIMENT

CADENAS ET BATTEUSE
CADENAS ET ACCESSOIRE



CADENAS

CADENAS A CLE LAITON ECONOMIQUE CITADEL

Corps en laiton massif
double verrouillage par pêne sur anse en acier cémenté
livré avec 2 clés.



Code	Réf	Hauteur totale (mm)	Largueur du boîtier (mm)	Epaisseur du boîtier (mm)	Ø de l'anse (mm)	Largueur de l'anse (mm)	Hauteur de l'anse (mm)	Prix € UHT
0006938	CB30	50,00	30	14,0	5,0	16,0	17,5	5,56
0006939	CB40	62,00	40	15,0	6,5	22,0	22,5	7,52
0006940	CB50	77,00	50	18,0	8,0	28,0	29	12,42

CADENAS A CLE LAITON TRADITIONNEL

Boîtier en laiton massif
anse en acier cémenté avec technologie NANO PROTECT™
pièces intérieures en matériaux non-corrosifs
cylindre de précision à goupilles
livré avec 2 clés.



Code	Réf	Haut. totale (mm)	Larg. du boîtier (mm)	Epais. du boîtier (mm)	Ø de l'anse (mm)	Largueur de l'anse (mm)	Hauteur de l'anse (mm)	Prix € UHT
0154893	65/20	34	20	10,0	4,0	9,0	11,0	6,44
1150437	65/30	50	30	14,0	5,0	15,0	17,0	8,66
1150438	65/35	55	35	15,0	6,0	20,0	19,0	9,74
1150439	65/40	62	40	15,0	6,5	22,0	22,0	11,58
1150440	65/45	68	45	16,0	7,0	25,0	24,0	13,92
1150441	65/50	77	50	18,0	8,0	28,0	29,0	18,02
1080012	65/60	91	60	19,0	10,0	34,0	35,0	25,08
0154894	65/30 KA 6301	50	30	14,0	5,0	16,0	17,0	9,52
0006923	65/35 KA 6351	55	35	15,0	6,0	20,0	19,0	10,72
0006925	65/40 KA 6401	62	40	15,0	6,5	22,0	22,0	12,72
0006927	65/45 KA 6451	68	45	16,0	7,0	25,5	24,5	15,32
0154895	65/50 KA 6501	77	50	18,0	8,0	28,0	29,0	19,84

CADENAS A CLE LAITON SERIE 65 ANSE LONGUE

Corps en laiton massif et anse en acier cémenté
protégé contre le crochetage par profil paracentrique et contre-goupilles
forme «tête de champignon»
livré avec 2 clés.



Code	Réf	Hauteur totale (mm)	Largueur du boîtier (mm)	Epaisseur du boîtier (mm)	Ø de l'anse (mm)	Largueur de l'anse (mm)	Haut. de l'anse (mm)	Prix € UHT
0006929	65/40HB40	77,00	40	15,0	6,5	22,0	40,00	12,90
0006930	65/50HB80	128,50	50	17,5	8,0	28,0	80,00	20,48

CADENAS A CLE ALUMINIUM SERIE 64 TITALIUM

Corps de cadenas massif en aluminium spécial TITALIUM™
anse en acier spécial cémenté avec revêtement NANO PROTECT™
pour une meilleure résistance à la corrosion
profil de clé paracentrique pour une protection élevée contre les effractions
double verrouillage de l'anse
cœur du cylindre chromé pour une protection accrue contre la corrosion
tête de clé en forme de tulipe
livré avec 2 clés.



Code	Réf	Hauteur totale (mm)	Largueur du boîtier (mm)	Epaisseur du boîtier (mm)	Ø de l'anse (mm)	Largueur de l'anse (mm)	Hauteur de l'anse (mm)	Prix € UHT
0174663	64TI/30	49,50	30	13,0	5,0	16,0	17	6,58
0174664	64TI/35	55,00	35	14,0	5,5	18,5	20	7,44
0174665	64TI/40	55,00	40	14,5	6,5	22,0	23	8,70



CADENAS A CLE ALUMINIUM ETANC

Boîtier très léger en aluminium
corps gainé avec cache-entrée de clé et canaux de drainage pour protection par mauvais temps
anse en acier cémenté avec gaine plastique
socle en PVC : protection anti-chocs et anti-rayures
pièces intérieures en matériaux non-corrosifs
double verrouillage
cylindre de précision à goupilles
profil de clé paracentrique pour une protection élevée contre les effractions
verrouillage automatique.

Code	Réf	Hauteur totale (mm)	Larg. du boîtier (mm)	Epaisseur du boîtier (mm)	Ø de l'anse (mm)	Largueur de l'anse (mm)	Haut. de l'anse (mm)	Prix € UHT
0151490	70AL/45 JAUNE	73	55	28,00	8,00	20,00	25,00	12,76

CADENAS A CLE DISKUS®

Anse en acier trempé
cylindre à goupilles de précision avec goupilles «têtes de champignon»
fermeture obligatoire : verrouillage uniquement avec la clé (la clé ne peut pas être retirée quand le cadenas est ouvert).



Code	Réf	Hauteur totale (mm)	Largueur du boîtier (mm)	Epaisseur du boîtier (mm)	Ø de l'anse (mm)	Largueur de l'anse (mm)	Hauteur de l'anse (mm)	Prix € UHT
0138243	23/70	70	70	29,0	10,0	20,0	17,0	26,12

QUINCAILLERIE DE BATIMENT

CADENAS ET BATTEUSE CADENAS ET ACCESSOIRE



CADENAS LAITON 407 CP (SANS CYLINDRE)

Corps laiton
anse acier cimenté
verrouillage par le panneton du cylindre
trou d'écoulement d'eau
à équiper d'un cylindre profilé 30 x 10 à panneton orientable (non fourni)
garantie 10 ans.



Code	Réf	Largeur du boîtier (mm)	Hauteur du boîtier (mm)	Epaisseur du boîtier (mm)	Ø de l'anse (mm)	Largeur de l'anse (mm)	Hauteur de l'anse (mm)	Prix € UHT
0200821	00099407	50	48,00	28,00	8,00	28,00	48,00	36,18



CADENAS D'ARTILLERIE A TALON COUDE

Corps laiton massif
anse acier zingué
condamnation par clé triangulaire
talon coudé
triangle 5 mm
livré sans clé
garantie 10 ans.

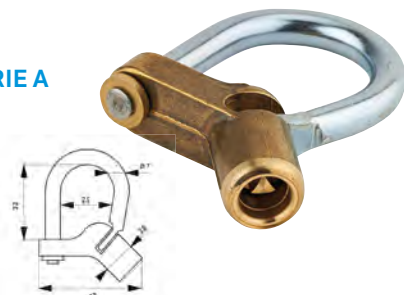

Code	Réf	Largeur du boîtier (mm)	Hauteur du boîtier (mm)	Epaisseur du boîtier (mm)	Ø de l'anse (mm)	Largeur de l'anse (mm)	Hauteur de l'anse (mm)	Prix € UHT
0200835	010290	47	-	-	7,0	25,0	32,00	17,87



CADENAS A COMBINAISONS «COMPACT 04»

Corps alliage moulé
anse acier nickelé
mécanisme à 4 viroles
combinaison modifiable
garantie 10 ans.



Code	Réf	Largeur du boîtier (mm)	Hauteur du boîtier (mm)	Epaisseur du boîtier (mm)	Ø de l'anse (mm)	Largeur de l'anse (mm)	Hauteur de l'anse (mm)	Prix € UHT
0200820	037900	40	48	16	6,00	19,00	25,00	9,50



CADENAS A COMBINAISONS ZAMACK

Corps en zamack
anse en acier cimenté
code interchangeable.



Code	Réf	Hauteur totale (mm)	Largeur du boîtier (mm)	Epaisseur du boîtier (mm)	Ø de l'anse (mm)	Largeur de l'anse (mm)	Hauteur de l'anse (mm)	Prix € UHT
0200509	255/40	81,50	43,5	18,5	6,5	19,5	26	15,52



CADENAS A COMBINAISONS ZAMACK SERIE 158

Boîtier robuste en zamack
anse en acier cimenté
double verrouillage de l'anse.



Code	Réf	Hauteur totale (mm)	Largeur du boîtier (mm)	Epaisseur du boîtier (mm)	Ø de l'anse (mm)	Largeur de l'anse (mm)	Hauteur de l'anse (mm)	Prix € UHT
0200517	158/40 B/ DFNLI	72	42	21,00	6,00	24,00	26,00	22,88
10015934	158/50 B/ DFNLI	96	51	23,00	8,00	26,00	32,00	28,48
0200518	158/65 B/ DFNLI	116	63	26,00	10,00	31,00	40,00	55,96



CADENAS A COMBINAISONS SERIE 155

Boîtier robuste en zinc coulé sous pression
anse en acier.



Code	Réf	Hauteur totale (mm)	Largeur du boîtier (mm)	Epaisseur du boîtier (mm)	Ø de l'anse (mm)	Largeur de l'anse (mm)	Hauteur de l'anse (mm)	Prix € UHT
0006920	155/30 VRAC	60,00	34	16,0	5,0	14,0	19	15,02



CADENAS A COMBINAISONS ALUMINIUM SERIE 145

Boîtier de cadenas massif en aluminium à revêtement anodisé,
résistant à la corrosion
anse sur ressort pour un meilleur ajustement de la combinaison
d'ouverture.



Code	Réf	Hauteur totale (mm)	Largeur du boîtier (mm)	Epaisseur du boîtier (mm)	Ø de l'anse (mm)	Largeur de l'anse (mm)	Hauteur de l'anse (mm)	Prix € UHT
0151499	145/30 TITALIUM	65	31,5	15,5	5	14	26,00	9,74
0151508	145/40 TITALIUM	77	41	17,50	6	21,5	26	12,48



QUINCAILLERIE DE BATIMENT

CADENAS ET BATTEUSE

CADENAS ET ACCESSOIRE / BATTEUSE ET TARGETTE



CADENAS DE SOL LAITON

Cadenas en laiton massif
anse en acier trempé spécial
protection anti-sciage de la partie étroite du boîtier par un piston en acier cémenté
verrouillage automatique : verrouillage sans clé par enfoncement de l'anse
cylindre de précision à goupilles
pièces intérieures en matériaux inoxydables
livré avec 2 clés.



Code	Réf	Hauteur totale (mm)	Largeur du boîtier (mm)	Epaisseur du boîtier (mm)	Ø de l'anse (mm)	Largeur de l'anse (mm)	Hauteur de l'anse (mm)	Prix € UHT
0006932	82/70	51,00	70	20,0	12,0	22,0	13,5	28,28
0006933	82/90	60,00	90	22,5	12,0	35,0	17	43,62



CADENAS DE SOL ACIER

Boîtier en laiton massif avec gaine en acier
anse en acier trempé spécial
protection contre le perçage et l'arrachement
cylindre à goupilles de précision
livré avec 2 clés.



Code	Réf	Hauteur totale (mm)	Largeur du boîtier (mm)	Epaisseur du boîtier (mm)	Ø de l'anse (mm)	Largeur de l'anse (mm)	Hauteur de l'anse (mm)	Prix € UHT
0151516	92/80	65,00	78	29,5	12,0	37,0	17	72,56



ANTIVOL U - U-MINI 40 ROUGE

Anse ronde en acier cémenté
gaine de protection «Soft Touch», évitant d'abimer la peinture du vélo
livré avec 4 clés.



Code	Réf	Hauteur totale (mm)	Largeur du boîtier (mm)	Ø de l'anse (mm)	Prix € UHT
0200519	40/130HB140 Red HS	143	80	14,00	56,42

ACCESSOIRE POUR CADENAS



PORTE CADENAS SERIE 125-150

Fabriqué en acier spécial
à utiliser avec un cadenas avec une anse allant jusqu'à 13 mm d'épaisseur
peut être utilisé avec les cadenas à anse blindée en position verticale
longueur : 150 mm
largeur : 60 mm
Ø oeillet : 15 mm
livré avec contre-plaque et accessoires (6 vis têtes plates Ø 6mm).



Code	Réf	Prix € UHT
0200520	125/150 B/EFSP	56,62



CHAINE ACIER CEMENTE HAUTE PROTECTION

Chaîne en acier cémenté
haute protection contre toutes sortes d'attaques brutales
gainage textile pour la protection du vernis et du chrome contre des rayures.



Code	Réf	Longueur (m)	Ø de maillon (mm)	Prix € UHT
0147297	8KS/110 Black	1,10	8,00	37,60



CABLE ANTIVOL COBRA

Câble en acier avec 2 boucles
recouvert d'un gainage PVC pour protéger le vernis
fermeture à l'aide d'un cadenas.



Code	Réf	Longueur (m)	Ø (mm)	Prix € UHT
1037624	Cobra 10/500 Black	5	10	34,78

BATTEUSE



BATTEUSE 911 + CAME

Serrure à came batteuse
fournie avec came 911-6
diamètre : 24 mm
diamètre ajour (perçage mini) : 20,1 mm
rotation 1/2 tour 2 sorties.



Code	Réf	Ø (mm)	Longueur (mm)	Prix € UHT
0174648	911ASC	24	21	6,26
0174649	911BSC	24	27	6,86



BATTEUSE 1112 + CAME

Serrure à came batteuse fournie avec came 1112H
diamètre : 17,6 mm
diamètre ajour (perçage mini) : 20,1 mm
rotation 1/2 tour 2 sorties.



Code	Réf	Ø (mm)	Longueur (mm)	Prix € UHT
0174652	11122	17,6	9	6,40



BATTEUSE PTT NORMALISEE

Fonctionne sur le Passe La Poste T10
fixation par écrou
livrée avec came plate.



Code	Réf	Ø (mm)	Longueur (mm)	Prix € UHT
0138732	29012	29	38	13,70

BOÎTE AUX LETTRES



BOITE AUX LETTRES INDIVIDUELLE PROBAT SIMPLE FACE

Porte emboutie renforçant la rigidité
tôle d'acier électrozinguée
goulotte antivol
volet en acier peint
peinture 100% polyester
dimensions (L x H x P) : 302 x 300 x 410 mm
garantie 15 ans.

Conforme à la norme NF D 27 - 405.



Code	Réf	Ouverture	Coloris	Prix € UHT
10002819	125962	simple face	beige	74,50
10002820	125963	simple face	vert	74,50
10529715	125967	simple face	gris RAL 7016	74,50



BOITE AUX LETTRES INDIVIDUELLE CITADIS DEMI PROFONDEUR

Acier électrozingué revêtu de résine thermodurcissable
fixation en applique - fenêtre d'introduction du courrier 235 x 25 mm avec volet en levant
cylindre PTT - goulotte anti-vol - livré avec 2 clés
dimensions (L x H x P) : 302 x 292 x 157 mm - garantie 3 ans.

Code	Réf	Ouverture	Coloris	Prix € UHT
0147540	221 372	simple face	blanc	68,75
0154540	221 373	simple face	beige	68,75
0154541	221 374	simple face	vert	68,75

ACCESSOIRE POUR BOITES AUX LETTRES



PIQUET ACIER POUR BOITE AUX LETTRES

Acier électrozingué.



Code	Réf	Hauteur (mm)	Ø (mm)	Type	Modèle	Coloris	Prix € UHT
10213492	139373	1100	45	platine amovible	D6	gris ral 7016	43,75
0200889	139367	1100	45	platine amovible	D3	vert	43,75
0200890	139368	1100	45	platine amovible	D4	beige	43,75



PIQUET GALVA POUR BOITES AUX LETTRES

Piquet en acier galvanisé.



Code	Réf	Hauteur (mm)	Ø (mm)	Type	Modèle	Prix € UHT
0120887	139286	1100	45	platine amovible	D5	37,50



PIQUET ALUMINIUM POUR BOITES AUX LETTRES

Piquet aluminium rond.



Code	Réf	Hauteur (mm)	Ø (mm)	Type	Modèle	Prix € UHT
0136130	139295	1100	45	platine fixe	A	55,00



QUINCAILLERIE DE BATIMENT

EQUIPEMENT DE PROTECTION EVT D'ETANCHEITE
PROTECTION DE SOL ET DE MUR

CONTROLE D'ACCES, ACCESSIBILITE ET AUTOMATISME
CONTROLE D'ACCES ET SECURITE

SUPPORT DE RAMPE



SUPPORT DE RAMPE COUDE 90°

Acier zingué bichromaté
platine : Ø 61 mm
hauteur coude : 44 mm.



Code	Réf	Réglable	Déport (mm)	Prix € UHT
0185804	SRC	non	82	2,79
0185767	SRR	oui	80 à 100	2,84

CONTROLE D'ACCES MECANIQUE



SERRURE A CODE MECANIQUE D'APPOINT JOKEY 500 SERRURE TUBULAIRE

Contrôle d'accès mécanique d'appoint
avec serrure tubulaire à pêne 1/2 tour (fournie)
installation à l'intérieur ou à l'extérieur
corps et bouton en zamak, touches en acier inoxydable
fermeture « claquer c'est fermé »
conçu pour une utilisation individuelle (20 passages /jour)
réversible droite gauche
pour porte d'épaisseur 25 à 55 mm
 finition gris métallisé
composition : boîtier à code + garniture intérieure + serrure.

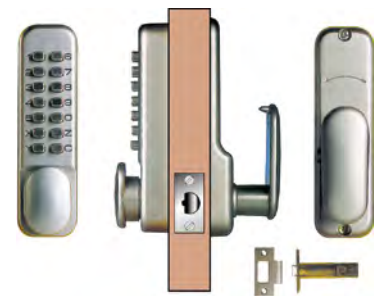

Code	Réf	Prix € UHT
0156650	28103-J	106,20



SERRURE A CODE MECANIQUE D'APPOINT JOKEY 500 VERROU

Contrôle d'accès mécanique d'appoint
type verrou en applique avec pêne dormant
installation à l'intérieur ou à l'extérieur
corps et bouton en zamak, touches en acier inoxydable
fermeture manuelle, ouverture par code
conçu pour une utilisation individuelle (20 passages/jour)
réversible droite gauche
pour porte d'épaisseur 25 à 55 mm
 finition gris métallisé
composition : boîtier à code + garniture intérieure à pêne dormant en applique.

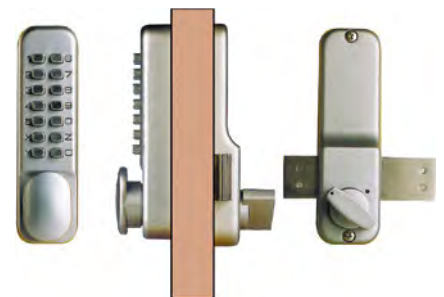

Code	Réf	Prix € UHT
0156651	28104-J	106,20



CONTROLE D'ACCES A CODE MECANIQUE D'APPOINT JOKEY 1000

Contrôle d'accès à code mécanique d'appoint
ensemble à monter sur serrure existante
pour des portes ayant une fréquence d'utilisation moyenne
permet de conserver serrure, cylindre et la clé existants
code modifiable à volonté libre passage en série
réversible droite/gauche montage facile sur portes pleines
pour porte d'épaisseur 35 à 70 mm
 finition : gris métallisé
composition : boîtier à code + garniture intérieure + 2 rosaces.



Code	Réf	Prix € UHT
0173116	28106-J	352,80

QUINCAILLERIE DE BATIMENT

CONTROLE D'ACCES, ACCESSIBILITE ET AUTOMATISME
CONTROLE D'ACCES ET SECURITE

LOKOD

CONTROLE D'ACCES MECANIQUE KEYLEX PROFIL 22701

Contrôle d'accès mécanique boîtier à code et garniture intérieure
montage facile sur tous types de serrure monopoint
idéal pour les profils étroits
codage rapide par simple rotation d'index sans ouvrir le boîtier
pour porte d'épaisseur 30 à 80 mm
entraxe de fixation standard 195 mm
réversible main droite ou main gauche
corps et béquille en zamak, touches en acier inoxydable
axe à 25 mm minimum, entraxe réglable par plaques 70/72 et 90/92 fournies
carré de 7 mm
finition gris métallisé
composition : ensemble à béquilles (boîtier à code + garniture intérieure).



Code	Réf	Prix € UHT
0156649	22701	700,83

CONTROLE D'ACCES ELECTRONIQUE AUTONOME



ENSEMBLE SMARTAIR STAND ALONE PLAQUE BORGNE ICLASS ET CLAVIER VECTOR C7

Installation sans câblage de la porte
béquille adaptable sur les fermetures anti-paniques Fluid
compatible avec les cylindres à une ou deux entrées à profil européen
mise en passage libre de la porte manuellement
témoins lumineux indiquant si l'accès est accepté ou non
indication visuelle batterie faible lors de l'identification
électronique placé côté intérieur de la porte
technologie iClass, mifare ou Desfire.



Code	Réf	Modèle	Prix € UHT
10000135	SNAC17SL1S007VI	smartair	696,69



POIGNEE ELECTRONIQUE CODE HANDLE

Poignée électronique sur rosace (ensemble complet)
condamnation par code directement sur la poignée
jusqu'à 9 codes utilisateurs différents
aussi facile à poser qu'une poignée classique (pas de câblage ou de réservation spécifique) piles lithium CR2 intégrées à la poignée (autonomie 100 000 manoeuvres)
indicateur de batterie faible
disponible en version sans électronique.



Code	Réf	Version	Prix € UHT
0150700	082004	poignée droite	306,97
0150701	0820055	poignée gauche	306,97



QUINCAILLERIE D'AMEUBLEMENT ET D'AGENCEMENT



QUINCAILLERIE D'AMEUBLEMENT

Garniture de meuble	328
Assemblage de meuble	328
Fermeture de meuble	330
Aménagement de cuisine	330

QUINCAILLERIE D'AGENCEMENT

Agencement	331
------------------	-----



QUINCAILLERIE D'AMEUBLEMENT ET D'AGENCEMENT

QUINCAILLERIE D'AMEUBLEMENT

GARNITURE DE MEUBLE / ASSEMBLAGE DE MEUBLE

shepherd
HARDWARE PRODUCTS

POIGNEE ET BOUTON

Jusqu'à épuisement
des stocks



BOUTON PLASTIQUE BLANC 30 MM

Code	Réf	Finition	Ø (mm)	Prix € UHT
10011363	17933	plastique blanc	30	1,02

Jusqu'à épuisement
des stocks



BOUTON BOMBE PIN NATUREL 35 MM

Code	Réf	Finition	Ø (mm)	Prix € UHT
10011360	16807	pin naturel	35	1,70

Jusqu'à épuisement
des stocks



BOUTON ANCIEN ZAMAC VIEUX FER 30MM

Code	Réf	Finition	Ø (mm)	Prix € UHT
10011359	14430	zamac vieux fer	30	1,94

Jusqu'à épuisement
des stocks



POIGNEE FIL PLASTIQUE BLANC 104 MM

Code	Réf	Finition	Longueur (mm)	Entraxe (mm)	Prix € UHT
10011362	17923	plastique blanc	104	96	0,72

Jusqu'à épuisement
des stocks



POIGNEE COQUILLE ACIER NICKELE

Code	Réf	Finition	Longueur (mm)	Entraxe (mm)	Prix € UHT
10011356	11523	acier nickelé	90	80	3,02

Jusqu'à épuisement
des stocks



POIGNEE CUVETTE PLASTIQUE INOX

Code	Réf	Finition	Longueur (mm)	Prix € UHT
10011357	12025	plastique inox	68	2,75

Jusqu'à épuisement
des stocks



POIGNEE TOMBANTE ZAMAC

Code	Réf	Finition	Longueur (mm)	Entraxe (mm)	Prix € UHT
10011358	14410	zamac vieux fer	140	116	3,36

ACCROCHAGE

Jusqu'à épuisement
des stocks



ATTACHE DE MEUBLE

Code	Réf	Longueur (mm)	Largeur (mm)	Finition	Prix € UHT
0005609	27110	60	20	acier zingué	1,42
9107916	27120	90	25	acier zingué	1,68

Jusqu'à épuisement
des stocks



ATTACHE TRIANGULAIRE A PATTE POUR ACCROCHAGE DE MEUBLE

Code	Réf	Longueur (mm)	Largeur (mm)	Finition	Prix € UHT
10011370	27140	91,5	91,5	acier zingué	2,18

PIETEMENT

Jusqu'à épuisement
des stocks



PIED PLASTIQUE REGLABLE

Code	Réf	Matière	Hauteur (mm)	Ø (mm)	Coloris	Prix € UHT
0151213	237950	plastique	95 à 140	60	noir	1,04
0151214	237951	plastique	130 à 180	60	noir	1,06

Jusqu'à épuisement
des stocks



PIED METAL CARRE

Pied métal carré 25 x 25 mm acier laqué
platine 60 x 60 mm
embout plastique M10
livré sans vérin.

Code	Réf	Matière	Hauteur (mm)	Coloris	Prix € UHT
0151222	3169310	acier laqué	100	gris	1,93
0151223	3169320	acier laqué	200	gris	2,72
0151224	3169340	acier laqué	400	gris	3,40

Jusqu'à épuisement
des stocks



PIED METAL CYLINDRIQUE

Embout plastique M10
livré sans vérin.

Code	Réf	Matière	Hauteur (mm)	Ø (mm)	Coloris	Prix € UHT
0151230	3169410	acier laqué	100	30	gris	1,93
0151232	3169440	acier laqué	400	30	gris	3,40

EMBOU, FEUTRE, CACHE

Jusqu'à épuisement des stocks



CACHE-VIS LAITON

Code	Réf	Matière	Ø (mm)	Conditionnement	Prix € UHT
10011379	38160	laiton chromé	15	sachet de 4	7,03
10014891	38170	laiton chromé	20	sachet de 4	8,16

Jusqu'à épuisement des stocks



EMBOU CYLINDRIQUE RENTRANT PLASTIQUE NOIR

Code	Réf	Matière	Ø (mm)	Coloris	Conditionnement	Prix € HT Le sachet
10014925	310019V	plastique	20	noir	sachet de 20	1,73
10014927	310020V	plastique	22	noir	sachet de 20	2,05
10014926	310021V	plastique	25	noir	sachet de 20	2,41
10014928	310022V	plastique	28	noir	sachet de 20	2,95
10014930	310023V	plastique	31	noir	sachet de 20	3,31
10014929	310024V	plastique	32	noir	sachet de 20	3,89

Jusqu'à épuisement des stocks



EMBOU CYLINDRIQUE COUVRANT CAOUTCHOUC

Code	Réf	Matière	Ø (mm)	Coloris	Conditionnement	Prix € HT Le sachet
10011412	310046V	caoutchouc	10	noir	sachet de 20	3,31
10011413	310047V	caoutchouc	12	noir	sachet de 20	3,89
10011414	310048V	caoutchouc	14	noir	sachet de 20	4,00
10011415	310049V	caoutchouc	16	noir	sachet de 20	4,18
10011416	310050V	caoutchouc	18	noir	sachet de 20	4,32
10014921	310051V	caoutchouc	20	noir	sachet de 20	4,54
10014922	310052V	caoutchouc	22	noir	sachet de 20	4,79
10014924	310080V	caoutchouc	27	noir	sachet de 20	5,22

Jusqu'à épuisement des stocks

EMBOU RECTANGULAIRE RENTRANT TUBE

Embou rectangulaire rentrant
plastique noir.



Code	Réf	Matière	Longueur (mm)	Largeur (mm)	Coloris	Conditionnement	Prix € HT Le sachet
0005752	310099V	plastique	50	30	noir	boîte de 8	1,92

Jusqu'à épuisement des stocks

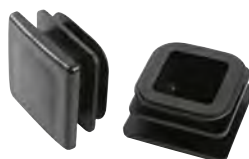

EMBOU CARRE RENTRANT PLASTIQUE

Code	Réf	Matière	Longueur (mm)	Largeur (mm)	Coloris	Conditionnement	Prix € HT Le sachet
10011394	310090	plastique	50	50	noir	sachet de 12	5,98
10011395	310091	plastique	60	60	noir	sachet de 12	9,49
10011396	310092	plastique	80	80	noir	sachet de 8	11,03

Jusqu'à épuisement des stocks

PATIN CAOUTCHOUC A CLOUER



Code	Réf	Matière	Ø (mm)	Coloris	Conditionnement	Prix € UHT
10011389	310001	caoutchouc - acier nickelé	22	acier	sachet de 4	1,27

Jusqu'à épuisement des stocks



PATIN PLASTIQUE A CLOUER MARRON

Code	Réf	Matière	Ø (mm)	Coloris	Conditionnement	Prix € UHT
10011391	310038	plastique	22	marron	sachet de 4	1,01

Jusqu'à épuisement des stocks



DISQUE DE FEUTRE ADHESIF

Coloris : marron.

Code	Réf	Matière	Ø (mm)	Conditionnement	Prix € UHT
10011400	310331	100% polyester fibre noyer	17	sachet de 20	1,11

Jusqu'à épuisement des stocks



PATIN FEUTRE ADHESIF 100% POLYESTER FIBRE NOYER

Code	Réf	Matière	Longueur (mm)	Largeur (mm)	Coloris	Conditionnement	Prix € UHT
10011399	310316	polyester fibre	24	24	noyer	sachet de 12	1,11
10011403	310335	polyester fibre	200	60	noyer	sachet de 8	1,52

Jusqu'à épuisement des stocks



PATIN GLISSEUR ADHESIF PTFE

Code	Réf	Matière	Ø (mm)	Conditionnement	Prix € UHT
10011406	310565	plastique	50	sachet de 4	6,80

Jusqu'à épuisement des stocks



PASTILLE ANTI-GLISSE ADHESIVE TPR TRANSPARENT DIAM10 (SACHET DE 20)

Code	Réf	Matière	Ø (mm)	Coloris	Conditionnement	Prix € UHT
10011407	310909	plastique	10	transparent	sachet de 20	1,47



SOLUTION MAGNETIQUE



Jusqu'à épuisement des stocks

LOQUETEAU MAGNETIQUE

Code	Réf	Matière	Force magnétique (Kg)	Coloris	Prix € UHT
10014900	23972	plastique	4,0	blanc	1,22

LOQUETEAU, VERROU



Jusqu'à épuisement des stocks

LOQUETEAU 2 BILLES LAITON POLI

Code	Réf	Type	Longueur (mm)	Largeur (mm)	Matière	Profondeur (mm)	Prix € UHT
10011365	24310	loqueteau à billes	15	11	laiton	8	2,86



Jusqu'à épuisement des stocks

FERMETURE DE MEUBLE A FLEAU

Code	Réf	Type	Longueur (mm)	Largeur (mm)	Matière	Prix € UHT
10011369	27020	fermeture de meuble	46	52	laiton poli	7,27



Jusqu'à épuisement des stocks

VERROU ARMOIRE

Verrou pour armoire.

Code	Réf	Type	Longueur (mm)	Largeur (mm)	Matière	Profondeur (mm)	Prix € UHT
10011364	24260	verrou	70	16	nickel	6	0,98

CHARNIERE



Jusqu'à épuisement des stocks

CHARNIERE A RESSORT EN APPLIQUE ACIER 90°

Charnière invisible en applique à ressort
dimensions (L x l x ep) : 44 x 105 x 22 mm
matière : acier nickelé.

Code	Réf	Type	Angle (°)	Finition	Prix € UHT
0151208	217593	charnière à entailler	90	nickelé	1,68



Jusqu'à épuisement des stocks

CHARNIERE SALICE TRADITIONNELLE APPLIQUE MAXI 110°

Dimensions : (L x l x ep) : 66 x 105 x 21 mm
diamètre : 35 mm
matière : acier nickelé.

Code	Réf	Type	Montage	Angle (°)	Finition	Prix € UHT
0023731	218000	charnière à entailler	à visser	110	nickelé	2,34



Jusqu'à épuisement des stocks

CHARNIERE SALICE

Diamètre 35 mm
218102 : bras applique rentrant
218101 : bras applique mini.

Code	Réf	Type	Montage	Angle (°)	Finition	Prix € UHT
0023729	218101	charnière salice	à visser	110	nickelé	3,12



Jusqu'à épuisement des stocks

EMBASE DE CHARNIERE CROIX POUR SERIE 200 A 900 (BTE 12)

Boîte de 12.

Code	Réf	Type	Finition	Prix € HT La boîte
0023738	218910	croix	zingué	6,55

CREMAILLERE, CONSOLE ET TAQUET



Jusqu'à épuisement des stocks

TAQUET CLOU PLASTIQUE BLANC

Code	Réf	Type	Longueur (mm)	Largeur (mm)	Épaisseur (mm)	Cdt	Prix € UHT
10011378	27570	à clou	14	16	7	sachet de 12	1,50

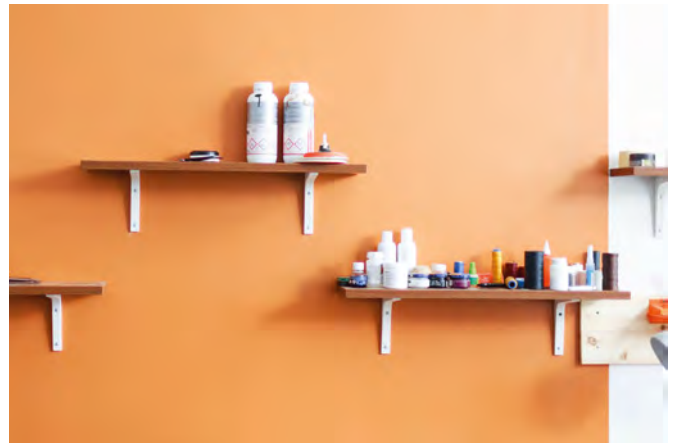

Jusqu'à épuisement des stocks

TAQUET VIS A BOIS

Épaisseur : 9 mm.

Code	Réf	Type	Longueur (mm)	Largeur (mm)	Épaisseur (mm)	Coloris	Cdt	Prix € UHT
10011377	27553	à visser	16	20	9	blanc	4	2,77

Jusqu'à épuisement des stocks

CONSOLE EMBOUTIE ACIER

Coloris blanc.



Code	Réf	Longueur (mm)	Hauteur (mm)	Charge (kg)	Prix € UHT
0192677	3150011	100	75	10	0,15
0192678	3150021	125	100	12	0,19
0192679	3150031	150	125	16	0,27
0192680	3150041	200	150	20	0,37
0192681	3150051	250	200	24	0,47
0192682	3150061	300	250	30	0,82
0192683	3150071	350	300	34	1,02



Jusqu'à épuisement des stocks

TAQUET TIGE ET DOUILLE ACIER LAITONNE

Taquet tige et douille acier laitonné Ø7mm.

Code	Réf	Finition	Ø tige (mm)	Conditionnement	Prix € UHT
10014904	27510	laiton poli	7	sachet de 4	2,42

Jusqu'à épuisement des stocks

CONSOLE PLIANTE ACIER LAQUE BLANC

Code	Réf	Longueur (mm)	Hauteur (mm)	Coloris	Finition	Charge (kg)	Prix € UHT
10011409	3150641	345	110	blanc	acier laqué	50	13,47
10011410	3150651	445	145	blanc	acier laqué	60	14,88



Jusqu'à épuisement des stocks

TAQUET TIGE ACIER NICKELE

Code	Réf	Type	Ø tige (mm)	Conditionnement	Prix € UHT
10011375	27520	tige	4	12	1,66
10011376	27524	tige	4	36	3,43
10011371	27490	tige	5	12	1,58
10011372	27494	tige	5	36	3,52

PATTE A GLACE



Jusqu'à épuisement des stocks

PATTE A GLACE RONDE LAITON

Ø : 18 mm
pour glace épaisseur maxi 7 mm.

Code	Réf	Finition	Prix € UHT
10011381	38200	laiton chromé	4,66



FIXATION ASSEMBLAGE



VISSERIE BOULONNERIE ACIER

Vis à bois	334
Vis pour pose de menuiserie	338
Vis à métaux	338
Tige fileté	339
Boulon	339
Vis autoperceuse	340
Rondelle	341
Ecrou	342

VISSERIE BOULONNERIE INOX

Vis à bois	344
------------------	-----

PITONNERIE, ENTRETOISE, VIS DE POSE

Pitonnerie	344
------------------	-----

RIVETAGE SERTISSAGE

Rivet	345
Ecrou à sertir	345

CHEVILLAGE

Chevilles charge légère	346
Chevillage charge moyenne et lourde	349
Scellement chimique	351

COLLIER DE SERRAGE

Collier zingué	353
----------------------	-----

TREFILERIE

Pointe et agrafes	353
-------------------------	-----

COLLAGE, ISOLATION, ETANCHEITE

Adhésif	356
Colle	360
Mastic	365
Mousse d'isolation	372



FIXATION ASSEMBLAGE

VISSERIE BOULONNERIE ACIER
VIS A BOIS



VIS A BOIS TETE FRAISEE

VIS AGGLO R2+ TF FP TORX ACIER ZINGUE

Vis agglo avec ailettes de fraiseage et pointe anti éclatement

application : vissage en intérieur

utilisation : usage universel, construction en bois, aménagement intérieur, construction de meubles

résistance au vissage réduite grâce au revêtement téflonné

empreinte TORX

filetage partiel.

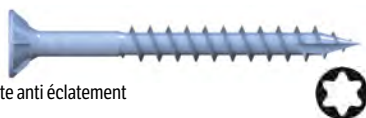

Code	Réf	Ø (mm)	Longueur (mm)	Boîte de	Prix € HT La boîte
10497473	05456/0	3,5	40	1000	27,00
10497474	05458/4	3,5	45	1000	44,50
10497475	05460/7	3,5	50	500	23,75
10497476	05475/1	4	45	500	17,63
10497477	05477/5	4	50	5000	18,50
10497478	05478/2	4	60	500	33,88
10497484	13223/7	4,5	50	500	25,13
10497485	13225/1	4,5	60	200	14,15
10497486	13227/5	4,5	70	200	24,50
10497487	12899/5	5	60	200	14,00
10497488	12905/3	5	70	200	19,40
10497489	12909/1	5	80	200	23,00
10497490	12911/4	5	90	200	33,95
10497491	12913/8	5	100	200	36,45
10497492	12915/2	5	120	200	78,70
10497479	06495/8	6	80	100	13,48
10497480	06496/5	6	90	100	15,44
10497481	06497/2	6	100	100	18,22
10497482	06498/9	6	110	100	24,40
10497483	06499/6	6	120	100	29,50
10497493	06900/7	6	130	100	30,98
10497494	06901/4	6	140	100	37,88

VIS A BOIS DNS PLUS TETE FRAISEE ACIER ZINGUE BLEU

Utilisation : aménagement intérieur en bois et matériaux en bois

usage universel, construction de meubles, construction en bois, panneau en bois, isolation

sur les chevrons aménagement intérieur

empreinte TORX® ttap®

filetage partiel.

ETA-11/0106

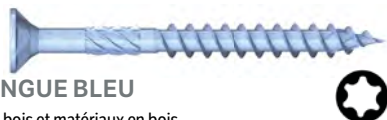

Code	Réf	Ø (mm)	Longueur (mm)	Boîte de	Prix € HT La boîte
0007492	45545/9	3,5	40	1000	29,75
0007493	45547/3	3,5	45	500	24,50
0007494	45549/7	3,5	50	500	26,62
0007504	45603/6	4,0	45	500	19,50
0007505	45605/0	4,0	50	500	20,63
0007506	45607/4	4,0	60	500	37,38
0007513	45621/0	4,5	50	500	27,63
0007514	45623/4	4,5	60	200	15,65
0007515	45625/8	4,5	70	200	27,10
10497502	12999/2	5	60	200	15,39
10497503	13001/1	5	70	200	21,40
10497504	13005/9	5	80	200	25,45
10497505	13007/3	5	90	200	37,75
10497506	13009/7	5	100	200	40,55
10497507	13011/0	5	110	200	49,60
10497508	13013/4	5	120	200	86,66
10497509	06038/7	6	110	100	27,15
0007527	45649/4	6,0	70	200	27,10
0007528	45651/7	6,0	80	100	14,90
0007529	45653/1	6,0	90	100	17,06
0007530	45655/5	6,0	100	100	20,97
0007531	45657/9	6,0	120	100	32,86
0189986	48830/3	6,0	130	100	37,75
0007532	45659/3	6,0	140	100	42,65

VIS A BOIS DNS PLUS TF TORX ACIER ZINGUE BLEU

Utilisation : aménagement intérieur en bois et matériaux en bois

usage universel, construction de meubles, construction en bois, panneau de bois,

aménagement intérieur

empreinte TORX® ttap®

filetage total.

ETA-11/0106



Code	Réf	Ø (mm)	Longueur (mm)	Boîte de	Prix € HT La boîte
0007481	45523/7	3,0	16	1000	13,75
0007482	45525/1	3,0	20	1000	15,50
0007483	45527/5	3,0	25	1000	16,25
0007484	45529/9	3,0	30	1000	21,25
0007488	45537/4	3,5	20	1000	18,25
0007489	45539/8	3,5	25	1000	19,00
0189970	48800/6	3,5	30	1000	23,75
0189971	48802/0	3,5	35	1000	27,00
0007497	45587/9	4,0	25	1000	23,50
0007498	45589/3	4,0	30	1000	25,25
0007500	45593/0	4,0	35	1000	29,00
0007502	45597/8	4,0	40	500	17,13
0007509	45613/5	4,5	30	1000	34,25
0007510	45615/9	4,5	35	1000	37,75
0189978	48816/7	4,5	40	500	20,38
0189979	48818/1	4,5	45	500	26,88
10497495	12980/0	5	35	500	25,50
10497496	12984/8	5	40	500	26,88
10497497	12986/2	5	45	500	30,25
10497498	12988/6	5	50	500	32,13
10497499	04888/0	6	40	200	17,65
10497500	04890/3	6	45	200	19,05
10497501	04892/7	6	60	200	21,80
0189985	48817/4	6,0	50	200	21,10



VIS AGGLO R2+ TF TORX ACIER ZINGUE BLEU TEFLONNE

Vissage en intérieur, usage universel, construction en bois, aménagement intérieur,

construction de meubles

résistance au vissage réduite grâce au revêtement téflonné

empreinte TORX

filetage total.

Code	Réf	Ø (mm)	Longueur (mm)	Boîte de	Prix € HT La boîte
10497452	04776/0	3	16	1000	12,00
10497453	05436/2	3	20	1000	14,00
10497454	05437/9	3	25	1000	14,25
10497455	34656/6	3	30	1000	19,00
10497456	05448/5	3,5	20	1000	16,50
10497457	05449/2	3,5	25	1000	17,25
10497458	05453/9	3,5	35	1000	24,50
10497459	05467/6	4	25	1000	21,25
10497460	05468/3	4	30	1000	22,50
10497461	05470/6	4	35	1000	25,75
10497462	05472/0	4	40	500	15,50
10497463	13268/8	4,5	30	1000	31,00
10497464	13270/1	4,5	35	1000	33,75
10497465	13272/5	4,5	40	500	18,50
10497466	13274/9	4,5	45	500	24,38
10497467	12906/0	5	35	500	22,25
10497468	12908/4	5	40	500	24,38
10497469	12910/7	5	45	500	27,38
10497470	12912/1	5	50	500	29,13
10497471	06490/3	6	50	200	16,15
10497472	06491/0	6	60	100	9,84

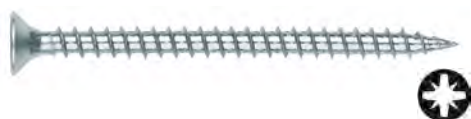

VIS TETE FRAISEE POZIDRIV GAMME TP-PO ZINGUE

Tête fraisée 90°

pointe S qui permet de percer directement le bois

utilisation :

- fixation sur bois de ferrures métalliques avec avant-trou
- fixation sur bois de renforts métalliques avec avant-trou
- union de bois durs entre eux

filetage total du Ø 3 mm au Ø 3,5 mm

filetage partiel du Ø 4 mm ou Ø 6 mm.

Code	Réf	Ø (mm)	Longueur (mm)	Filetage	Boîte de	Prix € HT La boîte
10497417	TPPOZ30016	3	16	total	1000	5,75
10497418	TPPOZ30020	3	20	total	1000	6,50
10497419	TPPOZ30025	3	25	total	1000	8,00
10497420	TPPOZ30030	3	30	total	1000	9,00
10497421	TPPOZ35020	3,5	20	total	1000	6,75
10497422	TPPOZ35025	3,5	25	total	1000	8,00
10497423	TPPOZ35030	3,5	30	total	1000	9,00
10497424	TPPOZ35035	3,5	35	total	500	6,25
10497425	TPPOZ35040	3,5	40	total	500	6,88
10497426	TPPOZ35050	3,5	50	total	250	3,57
10497427	TPPOZ45030	4,5	30	partiel	500	8,00
10497428	TPPOZ45035	4,5	35	partiel	500	9,00
10497429	TPPOZ45040	4,5	40	partiel	500	10,25
10497430	TPPOZ45045	4,5	45	partiel	250	6,05
10497431	TPPOZ45050	4,5	50	partiel	250	6,44
10497432	TPPOZ45060	4,5	60	partiel	250	7,87
10497433	TPPOZ45070	4,5	70	partiel	250	8,74
10497434	TPPOZ50100	5	100	partiel	100	6,35
10497435	TPPOZ50120	5	120	partiel	100	9,60
10497436	TPPOZ60050	6	50	partiel	250	9,38
10497437	TPPOZ60060	6	60	partiel	250	12,69
10497438	TPPOZ60070	6	70	partiel	100	6,45
10497439	TPPOZ60080	6	80	partiel	100	7,53
10497440	TPPOZ60100	6	100	partiel	100	8,73
10497441	TPPOZ60120	6	120	partiel	100	10,48
10497442	TPPOZ60130	6	130	partiel	100	13,80
10497443	TPPOZ60140	6	140	partiel	100	15,13



VIS TETE FRAISEE TORX GAMME TP-TO BICHROMATE

Tête fraisée 90°, pointe S qui permet de percer directement le bois

utilisation :

- fixation sur bois de ferrures métalliques avec avant-trou
- fixation sur bois de renforts métalliques avec avant-trou
- union de bois durs entre eux

filetage total du diam 3 mm au diam 3,5 mm

filetage partiel du diam 4,5 mm au diam 6 mm.

Code	Réf	Ø (mm)	Longueur (mm)	Filetage	Boîte de	Prix € HT La boîte
10497394	TPTO30025	3	25	total	1000	7,75
10497395	TPTO30030	3	30	total	1000	10,50
10497396	TPTO35020	3,5	20	total	1000	9,25
10497397	TPTO35025	3,5	25	total	1000	10,50
10497398	TPTO35030	3,5	30	total	1000	12,00
10497399	TPTO35040	3,5	40	total	500	8,00
10497400	TPTO35050	3,5	50	total	500	10,13
10497401	TPTO45030	4,5	30	partiel	500	10,13
10497402	TPTO45035	4,5	35	partiel	500	11,25
10497403	TPTO45040	4,5	40	partiel	500	12,75
10497404	TPTO45045	4,5	45	partiel	500	14,50
10497405	TPTO45050	4,5	50	partiel	250	8,31
10497406	TPTO45060	4,5	60	partiel	250	9,68
10497407	TPTO45070	4,5	70	partiel	250	11,38
10497408	TPTO50100	5	100	partiel	100	7,80
10497409	TPTO50120	5	120	partiel	100	10,81
10497410	TPTO60060	6	60	partiel	250	15,87
10497411	TPTO60070	6	70	partiel	100	7,60
10497412	TPTO60080	6	80	partiel	100	8,90
10497413	TPTO60100	6	100	partiel	100	10,83
10497414	TPTO60120	6	120	partiel	100	12,62
10497415	TPTO60130	6	130	partiel	100	13,63
10497416	TPTO60140	6	140	partiel	100	14,82





FIXATION ASSEMBLAGE

VISSERIE BOULONNERIE ACIER
VIS A BOIS

COFFRET DE VIS A BOIS



COFFRET 1055 VIS AGGLO TF POZIDRIV ACIER ZINGUE BLANC

Coffret de 1055 vis agglo tête fraisée Pozidriv comprenant :

- 4 x 20 mm x 150
- 4 x 25 mm x 150
- 4 x 30 mm x 100
- 4 x 35 mm x 100
- 4 x 40 mm x 300
- 5 x 50 mm x 50
- 5 x 40 mm x 50
- 5 x 60 mm x 40
- 5 x 70/60 mm x 65
- 5 x 80/60 mm x 50

aillettes sous tête, pointe cutting.

Code	Réf	Type	Finition	Prix € UHT
0205358	DOMPACK101AC	vis agglo TF	zingué blanc	64,23



COFFRET 1055 VIS AGGLO TF POZIDRIV ACIER BICHROMATE

Coffret de 1055 vis agglo acier tête fraisée comprenant :

- 4 x 20 mm x 150
- 4 x 25 mm x 150
- 4 x 30 mm x 100
- 4 x 35 mm x 100
- 4 x 40 mm x 300
- 5 x 50 mm x 50
- 5 x 40 mm x 50
- 5 x 60 mm x 40
- 5 x 70/60 mm x 65
- 5 x 80/60 mm x 50.



Code	Réf	Type	Finition	Prix € UHT
0205357	DOMPACK100	vis agglo TF	bichromaté jaune	57,79

VIS A PANNEAU



VIS POUR FIXATION DE PANNEAUX OSB TETE FRAISEE ACIER ZINGUE BLEU

Pour la fixation de plaques OSB
le double filetage empêche les grincements
empreinte Torx
revêtement téflonné
finition zingué bleu.

Code	Réf	Ø (mm)	Longueur (mm)	Boîte de	Prix € HT La boîte
0146347	55609/5	4,5	50	250	54,63
0146348	54092/6	4,5	60	200	43,71
0146349	55634/7	4,5	70	140	30,60

VIS DE PENTURE



VIS PENTURE 6 LOBES AC BCH

Vis bois à tête large performante et polyvalente
appropriée à la pose des pentures sur volet en remplacement de boulon TRCC / Japy
empreinte Torx profonde
idéale pour le chevillage
cône de résistance et de centrage sous tête.

Code	Réf	Ø (mm)	Longueur (mm)	Boîte de	Prix € HT La boîte
10014341	3106030	6,0	30	200	11,29
10014342	3106040	6,0	40	200	12,38
10014343	3106050	6,0	50	200	15,71



VIS PENTURE 6 LOBES AC ZN NOIR

Vis bois à tête large performante et polyvalente
Appropriée à la pose des pentures sur volet en remplacement de boulon TRCC / Japy
Empreinte Torx profonde
Evite l'utilisation de rondelle
Idéale pour le chevillage
Cône de résistance et de centrage sous tête
filetage total.

Code	Réf	Ø (mm)	Longueur (mm)	Boîte de	Prix € HT La boîte
10014344	3136030	6,0	30,00	200	14,41
10014345	3136040	6,0	40,00	200	15,34
10014346	3136050	6,0	50,00	200	19,40
10014347	3136060	6,0	60,00	100	10,97

FIXATION ASSEMBLAGE

VISSERIE BOULONNERIE ACIER

VIS A BOIS

VIS A BOIS TETE HEXAGONALE



VIS BOIS TH DIN 571 AC ZN BL

Vis pour assemblage bois-bois ou tôle-bois en extérieur ainsi que dans les endroits humides
Idéale dans la pierre, avec la cheville appropriée
Surface portante plus plate, meilleure pression d'appui
empreinte 6 pans
filetage partiel.

Code	Réf	Ø (mm)	Longueur (mm)	Boîte de	Prix € HT La boîte
10014217	4016030	6,0	30	200	5,36
10014218	4016040	6,0	40	200	7,70
10014219	4016050	6,0	50	200	9,32
10014220	4016060	6,0	60	200	10,70
10014221	4016070	6,0	70	200	12,32
10014222	4016080	6,0	80	200	13,86
10014223	4018030	8,0	30	200	12,32
10014224	4018040	8,0	40	200	14,71
10014225	4018050	8,0	50	200	17,24
10014226	4018060	8,0	60	200	11,44
10014227	4018080	8,0	80	100	13,31
10014212	4011050	10,0	50	100	16,58
10014213	4011060	10,0	60	100	17,35
10014214	4011070	10,0	70	100	20,32
10014215	4011080	10,0	80	50	11,08
10014216	4011090	10,0	90	50	13,81

VIS DE CHARPENTE



VIS CHARPENTE TETE FRAISEE ZINGUEE BLANC TORX 8

Empreinte Torx
filetage partiel.

Code	Réf	Ø (mm)	Longueur (mm)	Boîte de	Prix € HT La boîte
10497780	5491Z08080	8	80	50	12,49
10497781	5491Z08100	8	100	50	15,70
10497782	5491Z08120	8	120	50	18,22
10497783	5491Z08140	8	140	50	20,27
10497784	5491Z08160	8	160	50	22,50
10497785	5491Z08180	8	180	50	25,68
10497786	5491Z08200	8	200	50	30,69
10497787	5491Z08220	8	220	50	35,26
10497788	5491Z08240	8	240	50	38,07
10497789	5491Z08260	8	260	50	56,22
10497790	5491Z08280	8	280	50	60,38
10497791	5491Z08300	8	300	50	69,91



VIS CHARPENTE TETE FRAISEE ZINGUEE TORX 6

Empreinte Torx
filetage partiel.

Code	Réf	Ø (mm)	Longueur (mm)	Boîte de	Prix € HT La boîte
10497759	0487Z600601	6	60	200	12,92
10497760	0487Z600701	6	70	200	14,86
10497761	0487Z600801	6	80	200	18,50
10497762	0487Z601001	6	100	200	23,68
10497763	0487Z601201	6	120	100	16,55
10497764	0487Z601401	6	140	100	19,81
10497765	0487Z601601	6	160	100	22,70
10497766	0487Z601801	6	180	100	32,01
10497767	0487Z602001	6	200	100	47,30



VIS DE CHARPENTE T DISQUE 20 TX40 ZINGUEE BLANC 8

Tête disque : résistance supérieure à l'arrachement et à la traction,
vissage encore plus rapide et avec moins d'effort que pour la tête fraisée,
acier spécial permettant une torsion à 90° pour éviter la casse,
lubrification spéciale,
moletage pour réduire l'effort de vissage, entrainement plus rapide, gain d'énergie et de temps,
filetage à pas gros,
filetage d'accrochage breveté, meilleur accroche dès le départ, pas de pré-perçage,
diminution du risque de fendage et d'éclatement du bois,
filetage jusqu'à la pointe
empreinte Torx
filetage partiel.

Code	Réf	Ø (mm)	Longueur (mm)	Boîte de	Prix € HT La boîte
10497768	5490Z08080	8	80	50	14,49
10497769	5490Z08100	8	100	50	17,39
10497770	5490Z08120	8	120	50	20,74
10497771	5490Z08140	8	140	50	24,28
10497772	5490Z08160	8	160	50	27,23
10497773	5490Z08180	8	180	50	32,67
10497774	5490Z08200	8	200	50	36,02
10497775	5490Z08220	8	220	50	41,42
10497776	5490Z08240	8	240	50	46,13
10497777	5490Z08260	8	260	50	51,25
10497778	5490Z08280	8	280	50	60,22
10497779	5490Z08300	8	300	50	62,78

VIS POUR PLAQUE DE PLATRE



VIS CLOISON SECHE TT PH AC PHOS.NOIR

Vissage direct de plaques de placoplâtre sur du bois intérieur
Pour aménagement intérieur, aménagement à sec, rénovation

Code	Réf	Ø (mm)	Longueur (mm)	Boîte de	Prix € HT La boîte
10014260	7033525	3,5	25	1000	8,50
10014261	7033535	3,5	35	1000	11,30
10014262	7033545	3,5	45	1000	14,14



FIXATION ASSEMBLAGE

VISSERIE BOULONNERIE ACIER
VIS A BOIS

VIS BETON



VIS AUTO TARAUDEUSES WHO TF TORX 30 (BOITE DE 100)

Vis WHO à tête fraisée Torx 30, électro zinguée pour huisserie PVC fixation polyvalente au travers de la pièce à fixer utilisation en matériaux pleins, briques creuses, et béton cellulaire profondeur minimale d'ancrage de 30 mm pour le béton nécessité d'augmenter cette profondeur en brique creuse et béton cellulaire capuchon blanc, noir ou marron, livré séparément applications : huisseries PVC et bois homologué pour une utilisation en : béton, briques pleines, briques creuses, blocs de béton creux, maçonnerie pleine et parpaings.

Code	Réf	Ø (mm)	Longueur (mm)	Boîte de	Prix € HT La boîte
10015078	R-WHO-75052	7,5	52	100	12,68
10015026	R-WHO-75072	7,5	72	100	16,91
10015027	R-WHO-75092	7,5	92	100	19,73
10015028	R-WHO-75112	7,5	112	100	22,54
10015029	R-WHO-75132	7,5	132	100	25,35
10015079	R-WHO-75152	7,5	152	100	35,21
10015080	R-WHO-75182	7,5	182	100	42,25
10015081	R-WHO-75202	7,5	202	100	50,71
10015082	R-WHO-75212	7,5	212	100	63,38

VIS A METAUX TETE FRAISEE



COFFRET 690 VIS A METAUX TF POZIDRIV ZINGUE BLANC INOX A2

Composition :
- 4 x 16 mm x 100
- 5 x 16 mm x 100
- 5 x 20 mm x 80
- 5 x 30 mm x 70
- 5 x 40 mm x 60
- 5 x 60 mm x 100
- 6 x 16 mm x 50
- 6 x 20 mm x 40
- 6 x 30 mm x 40
- 6 x 40 mm x 50.

Conforme à la norme DIN 965.

Code	Réf	Type	Finition	Prix € UHT
0205353	DOMPACK965	vis à métaux TH	zingué blanc	96,40

VIS CHC

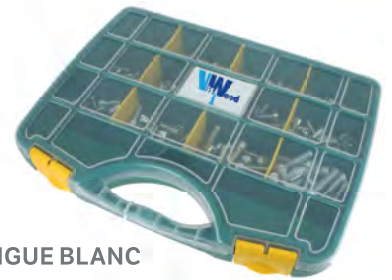

COFFRET 212 VIS A METAUX CHC ACIER ZINGUE BLANC

Composition :
- 4 x 10 mm x 25
- 4 x 16 mm x 20
- 5 x 10 mm x 20
- 5 x 16 mm x 20
- 5 x 20 mm x 15
- 6 x 10 mm x 20
- 6 x 16 mm x 25
- 6 x 20 mm x 25
- 8 x 16 mm x 12
- 8 x 20 mm x 12
- 8 x 30 mm x 18.

Conforme à la norme DIN 912.

Code	Réf	Type	Finition	Prix € UHT
0205347	DOMPACK912	vis à métaux CHC	zingué blanc	64,17

VIS A METAUX TETE HEXAGONALE



COFFRET 172 VIS A METAUX TH FT ACIER ZINGUE BLANC 8.8

Composition :
- 6 x 16 mm x 30
- 6 x 20 mm x 25
- 6 x 25 mm x 25
- 6 x 30 mm x 15
- 6 x 40 mm x 10
- 6 x 50 mm x 10
- 8 x 20 mm x 25
- 8 x 30 mm x 12
- 8 x 40 mm x 12
- 10 x 20 mm x 8.

Conforme à la norme DIN 933.

Code	Réf	Type	Finition	Prix € UHT
0205346	DOMPACK933	vis à métaux TH	zingué blanc	64,23

FIXATION ASSEMBLAGE

VISSERIE BOULONNERIE ACIER

VIS A BOIS

TIGE FILETEE CLASSE 4.8



TIGE FILETEE ZINGUEE CLASSE 4.8 ZINGUEE

Classe 4.8

sans chanfrein, mais vissage garanti

résistance 40 - 45 kg

zingage électrolytique 5/7 microns

milieu d'utilisation : intérieur sec.

Conforme à la norme NFE 25-136 forme A.

Code	Réf	Ø (mm)	Longueur (m)	Finition	Prix € UHT
0138447	FQB031000	3	1	zingué blanc	0,57
0138448	FQB041000	4	1	zingué blanc	0,59
0138449	FQB051000	5	1	zingué blanc	0,84
0138450	FQB061000	6	1	zingué blanc	0,68
0138451	FQB062000	6	2	zingué blanc	1,36
0138452	FQB751000	7	1	zingué blanc	1,12
0138453	FQB081000	8	1	zingué blanc	1,16
0138454	FQB082000	8	2	zingué blanc	2,32
0138455	FQB101000	10	1	zingué blanc	1,83
0138456	FQB102000	10	2	zingué blanc	3,68
0138457	FQB121000	12	1	zingué blanc	2,63
0138459	FQB141000	14	1	zingué blanc	3,60
0138460	FQB161000	16	1	zingué blanc	4,81
0138461	FQB181000	18	1	zingué blanc	5,97
0138462	FQB201000	20	1	zingué blanc	7,64
0138463	FQB221000	22	1	zingué blanc	9,40
0138464	FQB241000	24	1	zingué blanc	11,29
0138465	FQB271000	27	1	zingué blanc	14,53
0138466	FQB301000	30	1	zingué blanc	18,36

TIGE FILETEE CLASSE 8.8



TIGE FILETEE ZINGUEE CLASSE 8.8 ZINGUEE

Classe 8.8.

sans chanfrein, mais vissage garanti

zingage électrolytique 5-7 microns

milieu d'utilisation : intérieur sec.

Conforme à la norme NFE 25-136 forme A.

Code	Réf	Ø (mm)	Longueur (m)	Finition	Prix € UHT
0138469	FRB061000	6	1	zingué blanc	1,24
0138470	FRB081000	8	1	zingué blanc	1,81
0138471	FRB101000	10	1	zingué blanc	2,62
0138472	FRB121000	12	1	zingué blanc	3,71
0138473	FRB141000	14	1	zingué blanc	4,95
0138474	FRB161000	16	1	zingué blanc	6,66
0138475	FRB181000	18	1	zingué blanc	8,57
0138476	FRB201000	20	1	zingué blanc	10,37
0138477	FRB221000	22	1	zingué blanc	13,26
0138478	FRB241000	24	1	zingué blanc	14,92
0138479	FRB271000	27	1	zingué blanc	20,50
0138480	FRB301000	30	1	zingué blanc	25,05

MANCHON PROLONGATEUR



MANCHON DE RACCORDEMENT POUR TIGE FILETEE ZINGUEE

Pour le prolongement de tiges filetées

raccordement de deux tiges filetées de même diamètre afin de prolonger une fixation à une longueur voulue

permet également le réglage de la longueur d'une fixation pour la mise à niveau de l'assemblage

acier doux classe 4, finition zinguée blanc/bleuée.

Code	Réf	Ø (mm)	Longueur (mm)	Finition	Prix € UHT
0138481	MBQ0620	6	20	zingué blanc	0,14
0138482	MBQ0630	6	30	zingué blanc	0,15
0138484	MQB0830	8	30	zingué blanc	0,16
0176514	MQB1030	10	30	zingué blanc	0,17

BOULON 6 PANS

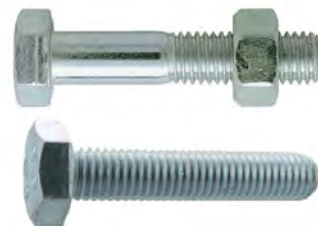

BOULON TH EH ACIER ZINGUE BLANC 8/8

Vis pour assemblage métallique

tête hexagonale

surface portante plus plate pour une meilleure pression d'appui

résistance à la traction : 800N/mm².

Conforme à la norme DIN 931 classe 8.8 Conforme à la norme DIN 933. Conforme à la norme DIN 934.

Code	Réf	Filetage	Ø (mm)	Longueur (mm)	Boîte de	Prix € HT La boîte
10014373	9886020	total	6	20	500	52,61
10014374	9886030	partiel	6	30/18	200	23,60
10014375	9886040	partiel	6	40/18	200	27,09
10014376	9886050	partiel	6	50/18	200	38,97
10014377	9886060	partiel	6	60/18	200	43,89
10014378	9888020	total	8	20	200	36,19
10014379	9888030	total	8	30	200	42,93
10014380	9888040	partiel	8	40/22	200	49,39
10014381	9888050	partiel	8	50/22	100	28,16
10014382	9888060	partiel	8	60/22	100	32,67
10014348	9881030	total	10	30	100	36,60
10014383	9881020	total	10	20	100	31,96
10014384	9881040	partiel	10	40/26	100	40,53
10014385	9881050	partiel	10	50/26	100	45,98
10014386	9881060	partiel	10	60/26	100	52,72
10014387	9881070	partiel	10	70/26	100	69,93
10014388	9881080	partiel	10	80/26	50	39,82
10014389	9881220	total	12	20	100	48,65
10014390	9881230	total	12	30	100	51,73
10014349	9881235	total	12	35	100	54,29
10014391	9881240	total	12	40	100	58,08
10014392	9881250	partiel	12	50/30	50	33,03
10014393	9881260	partiel	12	60/30	50	36,74
10014394	9881280	partiel	12	80/30	50	55,80



FIXATION ASSEMBLAGE

VISSERIE BOULONNERIE ACIER
VIS A METAUX

Scell-it®

BOULON POELIER

BOULON POELIER ACIER ZINGUE BLANC 601B

Tête large bombée
bon appui sur le bois
bonne répartition de la pression sur les tôles de fer ou d'aluminium
facilement démontable
pour fixation bois sur métal, tôle sur métal.

Conforme à la norme NFE 25129/2540.



Code	Réf	Ø (mm)	Longueur (mm)	Boîte de	Prix € HT La boîte
10014239	601B5016	5	16	200	10,07
10014240	601B5020	5	20	200	11,77
10014241	601B5025	5	25	200	13,17
10014242	601B5030	5	30	200	14,66
10014243	601B5035	5	35	200	14,66
10014244	601B6020	6	20	200	14,44
10014245	601B6025	6	25	200	17,24
10014246	601B6030	6	30	200	17,99
10014247	601B6035	6	35	100	10,92
10014248	601B6040	6	40	100	10,18
10014249	601B6045	6	45	100	12,79
10014250	601B6050	6	50	100	12,51
10014251	601B6060	6	60	100	14,14
10014252	601B8025	8	25	100	16,17
10014253	601B8030	8	30	100	17,24
10014254	601B8035	8	35	100	18,48
10014255	601B8040	8	40	100	19,55
10014256	601B8050	8	50	100	20,30
10014257	601B8060	8	60	100	24,12
10014258	601B8070	8	70	100	27,03
10014259	601B8080	8	80	100	28,88

VIS AUTOPERCEUSE TETE FRAISEE

VIS AUTOPERCEUSE TETE FRAISEE TFC

Acier zingué blanc
tête fraisée 120°
empreinte Philipps (PH2)
filetage total.

Conforme à la norme DIN 7504.



Code	Réf	Ø (mm)	Longueur (mm)	Capacité d'assemblage maximale (mm)	Boîte de	Prix € HT La boîte
0191800	TFC39013	3,9	13	7	500	9,52
0191801	TFC39016	3,9	16	10	500	10,20
0191804	TFC39025	3,9	25	19	500	12,08
10010345	TFC39032	3,9	32	26	500	13,68
10010346	TFC39038	3,9	38	32	500	17,56
10010347	TFC42013	4,2	13	6	500	10,51
10010348	TFC42016	4,2	16	9	500	11,24
0191805	TFC42019	4,2	19	12	500	12,15
10010349	TFC42025	4,2	25	18	500	13,58
0191806	TFC42032	4,2	32	25	500	17,54
0191807	TFC42038	4,2	38	31	500	18,77
10010350	TFC48013	4,8	13	4	250	15,86
10010351	TFC48016	4,8	16	7	250	14,13
10010352	TFC48019	4,4	19	10	250	15,99
0191808	TFC48025	4,8	25	16	250	9,58
10010353	TFC48032	4,8	32	23	250	10,72
0191809	TFC48038	4,8	38	29	250	12,06

VIS AUTOPERCEUSE TETE CYLINDRIQUE

VIS AUTOPERCEUSE TETE CYLINDRIQUE

Acier zingué blanc
empreinte Philipps
filetage total.

Conforme à la norme DIN 7504.



Code	Réf	Ø (mm)	Longueur (mm)	Capacité d'assemblage maximale (mm)	Boîte de	Prix € HT La boîte
10008340	TCC35010	3,5	10	4	500	7,71
0191781	TCC35013	3,5	13	7	500	8,51
0191782	TCC35016	3,5	16	10	500	8,71
10008341	TCC35019	3,5	19	8	500	9,73
10008342	TCC35025	3,5	25	20	500	12,80
10008343	TCC42013	4,2	13	6	500	10,08
10008344	TCC42016	4,2	16	9	500	10,81
10008345	TCC42019	4,2	19	12	500	11,69
0191785	TCC42025	4,2	25	18	500	13,06
10008347	TCC48016	4,8	16	7	500	13,57
10008348	TCC48019	4,8	19	10	500	15,37
0191787	TCC48025	4,8	25	25	250	9,21
0191788	TCC48032	4,8	32	23	250	10,29
10008349	TCC48038	4,8	38	29	250	11,60
0191789	TCC48045	4,8	45	36	250	13,84

VIS AUTOPERCEUSE TETE HEXAGONALE

VIS AUTOPERCEUSE TETE HEXAGONALE

Acier zingué blanc
filetage total.

Conforme à la norme DIN 7504.



Code	Réf	Ø (mm)	Longueur (mm)	Capacité d'assemblage maximale (mm)	Boîte de	Prix € HT La boîte
10008350	THT7-42013	4,2	13	6	500	12,15
10008351	THT7-42016	4,2	16	9	500	12,99
0191790	THT7-42019	4,2	19	12	500	15,19
10008352	THT7-42025	4,2	25	18	500	16,54
10008353	THT7-42032	4,2	32	25	500	19,39
10008354	THT8-48013	4,8	13	4	500	15,79
10008355	THT8-48016	4,8	16	7	500	15,65
10008356	THT8-48019	4,8	19	10	500	16,90
10008357	THT8-48022	4,8	22	10	500	20,56
0191791	THT8-48025	4,8	25	16	250	9,98
0191792	THT8-48032	4,8	32	23	250	11,22
10008358	THT8-48038	4,8	38	29	250	12,47
10008359	THT8-48045	4,8	45	36	250	17,61
10008360	THT8-48050	4,8	50	41	250	15,33
0191794	THT10-63025	6,3	25	14	250	18,06
0191795	THT10-63038	6,3	38	27	250	22,42
10008361	THT10-63019	6,3	19	34	250	16,13
0191796	THT10-63063	6,3	63	52	150	20,85
0191797	THT10-63075	6,3	75	64	100	14,86

FIXATION ASSEMBLAGE

VISSERIE BOULONNERIE ACIER
RONDELLE



COFFRET DE VIS AUTOPERCEUSE



COFFRET 905 VIS AUTOPERCEUSES ACIER TH

Coffret de 905 vis autoperceuses tête hexagonale comprenant :

- 4,2 x 12,7 mm x 150
- 4,2 x 15,9 mm x 125
- 4,2 x 19 mm x 100
- 4,8 x 15,9 mm x 100
- 4,8 x 19 mm x 70
- 4,8 x 25,4 mm x 60
- 6,3 x 19 mm x 50
- 6,3 x 25,4 mm x 150
- 6,3 x 31,7 mm x 60
- 6,3 x 50,8 mm x 40.

Conforme à la norme DIN 7504 K.



Code	Réf	Type	Finition	Prix € UHT
0205355	DOMPACK7504K	autoperceuse	zingué blanc	96,40



COFFRET 1605 VIS AUTOPERCEUSES TF TORX ACIER ZINGUE

Composition :

- 3,5 x 16 mm x 250
- 3,9 x 19 mm x 200
- 3,9 x 25 mm x 150
- 4,2 x 19 mm x 150
- 4,2 x 25 mm x 150
- 4,2 x 32 mm x 85
- 4,2 x 38 mm x 100
- 4,8 x 25 mm x 350
- 4,8 x 38 mm x 100
- 4,8 x 50 mm x 70.



Code	Réf	Type	Finition	Prix € UHT
0205354	DOMPACK7504OT	autoperceuse	zingué blanc	96,40

RONDELLE PLATE TYPE M



RONDELLE PLATE MOYENNE TYPE «M» SERIE MN ACIER ZN BLANC

Protège les surfaces et offre une bonne isolation électrique - absorbe les chocs et les vibrations.

Conforme à la norme NFE 25513.



Code	Réf	Ø intérieur (mm)	Ø extérieur (mm)	Épaisseur (mm)	Boîte de	Prix € HT La boîte
10013257	MU6	6	14	1,2	500	4,03
10013259	MU8	8	18	1,5	200	2,76
10013260	MU10	10	22	2,0	200	5,93
10013261	MU12	12	27	2,5	200	11,13
10013262	MU14B200	14	30	2,5	200	11,88
10013263	MU16	16	32	3,0	100	8,30
10013264	MU18	18	36	3,0	100	12,30
10013266	MU22	22	45	3	100	0,36
10013271	MU36	36	70	5,0	25	45,07

COFFRET 855 RONDELLES PLATES MU ACIER ZINGUE

Composition :

- 105 rondelles 4 x 10 mm
- 105 rondelles 5 x 12 mm
- 125 rondelles 6 x 14 mm
- 220 rondelles 8 x 18 mm
- 115 rondelles 10 x 22 mm
- 105 rondelles 12 x 27 mm
- 80 rondelles 16 x 32 mm.



Code	Réf	Finition	Prix € UHT
0205349	DOMPACKMU	zingué blanc	64,23

RONDELLE PLATE TYPE L



COFFRET 1020 RONDELLES ACIER ZINGUE

Composition :

- 130 rondelles LU 4 x 14 mm
- 130 rondelles LU 5 x 16 mm
- 100 rondelles LU 6 x 18 mm
- 120 rondelles LU 8 x 22 mm
- 30 rondelles LU 10 x 27 mm
- 130 rondelles LLU 4 x 16 mm
- 130 rondelles LLU 5 x 20 mm
- 100 rondelles LLU 6 x 24 mm
- 120 rondelles LLU 8 x 30 mm
- 30 rondelles LLU 10 x 36 mm.

Code	Réf	Finition	Prix € UHT
0205350	DOMPACKLU	zingué blanc	64,23

RONDELLE PLATE TYPE LL



RONDELLE PLATE EXTRA LARGE TYPE «LL» SERIE LL ACIER ZN BLANC

Protège les surfaces et offre une bonne isolation électrique - absorbe les chocs et les vibrations.

Conforme à la norme NFE 25513.

Code	Réf	Ø intérieur (mm)	Ø extérieur (mm)	Épaisseur (mm)	Boîte de	Prix € HT La boîte
10013431	LLU6	6	24	1,2	200	4,32
10013432	LLU8	8	30	1,5	200	8,84
10013433	LLU10	10	36	2,0	200	9,31
10013434	LLU12	12	40	2,5	100	13,08
10013435	LLU14	14	45	2,5	100	19,06
10013436	LLU16	16	50	3,0	50	12,92



FIXATION ASSEMBLAGE

VISSERIE BOULONNERIE ACIER
RONDELLE



RONDELLE DE CHARPENTE SERIE CH ACIER ZINGUE BLANC

Protège les surfaces et offre une bonne isolation électrique absorbe les chocs et les vibrations.

Conforme à la norme NFE 27682.



Code	Réf	Ø intérieur (mm)	Ø extérieur (mm)	Épaisseur (mm)	Boîte de	Prix € HT La boîte
10013378	RCH8	8	30	2,5	100	13,99
10013379	RCH10	10	36	3,0	100	16,54
10013380	RCH12	12	40	4,0	100	24,10
10013381	RCH14	14	45	5,0	100	38,17
10013382	RCH16	16	50	5,0	100	43,06
10013383	RCH18	18	55	6,0	100	65,60

RONDELLE TOLERIE SERIE TO ACIER ZN BLANC

Pour tous montages mécaniques ou de protection nécessitant un démontage rapide sans outils (carter de protection, etc).



Code	Réf	Ø intérieur (mm)	Ø extérieur (mm)	Épaisseur (mm)	Boîte de	Prix € HT La boîte
10013404	CAR4	4	25	1,25	200	7,96
10013405	CAR5	5	25	1,25	200	8,79
10013400	CAR626	6	26	1,5	200	12,60
10013401	CAR6	6	30	1,5	200	9,31
10013399	CAR7	7	30	1,5	200	8,63
10013403	CAR8	8	30	1,5	200	8,58
10013406	CAR10	10	30	1,5	200	9,78
10013407	CAR13	13	32	1,5	200	15,08
10013408	CAR15	15	32	2,0	200	15,55

ECROU HEXAGONAL HU



COFFRET 765 ECROUS ACIER ZINGUE BLANC

Composition :
- 90 x Ø 3 mm
- 100 x Ø 4 mm
- 105 x Ø 5 mm
- 225 x Ø 6 mm
- 120 x Ø 8 mm
- 45 x Ø 10 mm
- 55 x Ø 12 mm
- 25 x Ø 16 mm.

Conforme à la norme DIN 985.

Code	Réf	Finition	Prix € UHT
0205348	DOMPACK934	zingué blanc	64,23



ECROU HEXAGONAL TYPE «HU» SERIE ACIER

Ecrous hexagonaux HU.

Conforme à la norme ISO 4032.8.

Code	Réf	Ø Taraudage (mm)	Boîte de	Prix € HT La boîte
10013308	9343B500	M3	500	1,50
10013295	9345	M4	200	1,30
10013295	9345	M5	200	1,30
10013296	9346	M6	200	2,26
10013252	9347150	M7	200	4,42
10013297	9348	M8	200	4,94
10014299	93410	M10	100	5,33
10013298	403210B200	M10	200	7,92
10013299	403212	M12	100	6,66
10014300	93412	M12	100	7,31
10013300	403214	M14	100	10,04
10014301	93414	M14	50	6,37
10013301	93416	M16	50	8,09
10013302	93418B50	M18	50	12,69
10014340	93420	M20	25	7,83
10013303	93420B40	M20	40	11,65

ECROU HEXAGONAL INDESSERABLE



ECROU AUTO-FREINE A BAGUE NYLON SERIE EN ACIER ZN BLANC

Pour fixation métal sur métal, bois sur métal
résistance aux vibrations
réutilisation possible.

Conforme à la norme DIN 985.

Code	Réf	Ø Taraudage (mm)	Boîte de	Prix € HT La boîte
10013310	9854	M4	200	2,68
10013311	9855	M5	200	2,71
10013312	9856	M6	200	3,23
10013313	9858	M8	200	5,57
10014311	98510	M10	100	6,29
10013314	98510B200	M10	200	12,01
10013315	98512	M12	100	9,28
10014313	98514	M14	50	7,55
10013316	98514B100	M14	100	14,25
10013317	98516	M16	50	10,51
10013320	98522B20	M22	20	23,82



COFFRET 610 ECROU INDESSERABLE ACIER ZINGUE BLANC

Composition :

- 100 x Ø 4 mm
- 100 x Ø 5 mm
- 200 x Ø 6 mm
- 100 x Ø 8 mm
- 40 x Ø 10 mm
- 50 x Ø 12 mm
- 20 x Ø 16 mm.

Conforme à la norme DIN 985.

Code	Réf	Finition	Prix € UHT
0205361	DOMPACK9852	zingué blanc	64,23

ECROU BORGNE



ECROU BORGNE SERIE EB ACIER ZN BLANC

Conforme à la norme DIN 1587.

Code	Réf	Ø Taraudage (mm)	Boîte de	Prix € HT La boîte
10013327	15878	M8	200	18,60
10013328	158710	M10	100	18,00
10013329	158712	M12	100	26,10

ECROU A OREILLES



ECROU A OREILLES SERIE EO ACIER ZN BLANC

Pour tous montages mécaniques ou de protection nécessitant un démontage rapide sans outils (carter de protection, etc).

Code	Réf	Ø Taraudage (mm)	Boîte de	Prix € HT La boîte
10013331	3154	M4	200	12,12
10013332	3155	M5	200	13,31
10013333	3156	M6	200	14,41
10013334	3158	M8	200	22,15
10013335	31510	M10	100	26,68
10013336	31512	M12	100	67,81





FIXATION ASSEMBLAGE

VISSERIE BOULONNERIE ACIER
ECROU

VIS POUR TERRASSE BOIS



VIS TERRASSE RETINOX 2+ TF RN 9251 TX INOX A2 EMBOUT INCL.

Filetage partiel, tête fraisée 90°, renforcée au dessus de la tête, Tx entraînement à six lobe, pointe standard, acier inoxydable austénitique pour un montage de longue durée en extérieur pas de «vacillement de la pointe» grâce à l'entraînement Tx à denture intérieur qui permet un vissage stable et en toute sécurité, depuis le placement de la vis jusqu'à son enfoncement.

Code	Réf	Ø (mm)	Longueur (mm)	Empreinte	Finition	Boîte de	Prix € HT La boîte
10497921	9047250 50/30	5	50/30	torx	inox A2	200	12,30
10497922	9047250 60/36	5	60/36	torx	inox A2	100	7,09
10497923	9047250 70/42	5	70/42	torx	inox A2	100	8,32



VIS TERRASSE RT UT A2 TF TORX INOX FIL S TETE SEAU EMBOUT INCLUS

Empreinte torx : très bonne transmission de force, utilisation sécurisée, pas de dérapage
tête fraisée réduite : les ailettes garantissent le bon fraisage de la tête dans le bois
filetage sous tête : appui solide des lames de recouvrement, les lames de la terrasse ne craquent pas et ne bougent pas
filetage spécial : diamètre de fond de filet renforcé, grande résistance à la rupture
surface de traitement : acier inox A2/A4, revêtement en téflon
pointe anti-éclatement

utilisation :

- vissage sur tout type de bois résineux, feuillus, tropicaux
- aménagement paysager et de jardins
- construction de terrasse, façade, clôture.

Code	Réf	Ø (mm)	Longueur (mm)	Empreinte	Finition	Boîte de	Prix € UHT
10497449	12732/5	5	50	torx	acier inox	500	63,30
10497450	12734/9	5	60	torx	acier inox	400	52,50
10497451	12736/3	5	70	torx	acier inox	300	47,05



VIS TERRASSE QUALITE A2 / A4

Traitement Inox A2 / A4 pour une forte résistance en extérieur, empreinte plus profonde pour une meilleure tenue de l'embout, crans sous tête pour l'auto-fraisage, moletage pour réduire l'effort de vissage, filet cranté pour une meilleure pénétration, pointe anti-fendage pour éviter l'éclatement du bois empreinte Torx.

Code	Réf	Ø (mm)	Longueur (mm)	Empreinte	Finition	Boîte de	Prix € HT La boîte
10497755	998410	5	50	torx	inox A2	500	62,38
10497756	998411	5	60	torx	inox A2	400	56,89
10497757	998416	5	70	torx	inox A2	300	55,87
10497758	998415	5	60	torx	inox A4	400	85,18



COFFRET DE VIS A BOIS



COFFRET 750 VIS AGGLO TF POZIDRIV INOX A2

Composition :

- 100 vis 4 x 20 mm
- 100 vis 4 x 25 mm
- 100 vis 4 x 30 mm
- 80 vis 4 x 35 mm
- 50 vis 5 x 50 mm
- 40 vis 5 x 40 mm
- 25 vis 5 x 60 mm
- 200 vis 4 x 40 mm
- 30 vis 5 x 70 mm
- 25 vis 5 x 80 mm.

Code	Réf	Finition	Prix € UHT
0205356	DOMPACK102	inox A2	95,19

PITON



PITON DE REHABILITATION FEMELLE M6/65/50 HEX 10

piton de réhabilitation femelle M6, longueur 65mm, filetage sous tête 50mm, Hex 10mm permet la pose de tige filetée dans les supports bois et béton.

Code	Réf	Ø vis (mm)	Longueur sous embase (mm)	Longueur totale (mm)	Prix € UHT
10497288	R-REHAB-F- FR-06-70-52	6	50,00	65	44,89

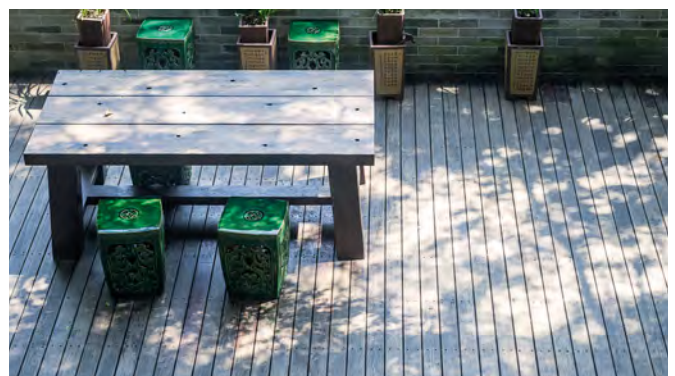

FIXATION ASSEMBLAGE

VISSERIE BOULONNERIE INOX
RIVET / ECROU A SERTIR



RIVET ALU/ACIER TETE RONDE

RIVET AVEUGLE ALU/ ACIER TETE PLATE

Tige acier - corps aluminium - tête plate.



Code	Réf	Ø (mm)	Ø de perçage (mm)	Longueur (mm)	Plage de sertissage (mm)	Prix € HT La boîte
0194180	ASD3206	3,2	3,3	6	1,5 - 3,5	9,38
0194181	ASD3208	3,2	3,3	8	3,5 - 5,5	9,76
0194182	ASD3210	3,2	3,3	10	5,5 - 7,0	9,76
0194183	ASD3212	3,2	3,3	12	7,0 - 9,0	11,43
0194189	ASD4006	4,0	4,1	6	1,0 - 3,0	11,43
0194190	ASD4008	4,0	4,1	8	3,0 - 5,0	9,89
0194191	ASD4010	4,0	4,1	10	5,0 - 6,5	10,34
0194192	ASD4012	4,0	4,1	12	6,5 - 8,5	7,50
0194194	ASD4016	4,0	4,1	16	10,5 - 12,5	8,71
0194202	ASD4808	4,8	4,9	8	3,0 - 4,5	7,87
0194203	ASD4810	4,8	4,9	10	4,5 - 6,0	8,25
0194204	ASD4812	4,8	4,9	12	6,0 - 8,0	8,81
0194205	ASD4814	4,8	4,9	14	8,0 - 10,0	10,49
0194206	ASD4816	4,8	4,9	16	10,0 - 12,0	11,62
0194207	ASD4818	4,8	4,9	18	12,0 - 14,0	13,19
0194208	ASD4820	4,8	4,9	20	14,0 - 16,0	15,92
0194210	ASD4825	4,8	4,9	25	18,0 - 21,0	19,85

RIVET ALU/ACIER TETE LARGE



RIVET STANDARD ALU/ACIER TETE LARGE ASL

Code	Réf	Ø (mm)	Ø de perçage (mm)	Long. (mm)	Plage de sertissage (mm)	Prix € HT La boîte
10010354	ASL4808	4,8	4,9	8	1,0 - 4,5	13,86
10010356	ASL4812	4,8	4,9	12	6,0 - 8,0	14,89
10010357	ASL4816	4,8	4,9	16	10,0 - 12,0	17,43
10010355	ASL4810	4,8	4,9	10	4,5 - 6,0	14,42
10010358	ASL4820	4,8	4,9	20	14,0 - 16,0	19,85
10010359	ASL4825	4,8	4,9	25	18,0 - 21,0	21,83

RIVET INOX/INOX TETE RONDE



RIVET STANDARD INOX A2 TETE PLATE

Code	Réf	Ø (mm)	Ø de perçage (mm)	Long. (mm)	Plage de sertissage (mm)	Prix € HT La boîte
10010360	BTD4008	4,0	4,0	8	2,5-4,5	87,67
10010361	BTD4010	4,0	4,0	10	4,5-6,5	88,94
10010362	BTD4012	4,0	4,0	12	6,5-9,5	63,14
10010363	BTD4016	4,0	4,0	16	9,5-12,0	72,47
10010364	BTD4808	4,8	4,8	8	1,5-4,0	64,52
10010365	BTD4810	4,8	4,8	10	4,0-6,0	69,49
10010366	BTD4812	4,8	4,8	12	6,0-8,0	73,65
10010367	BTD4816	4,8	4,8	16	9,5-11,0	83,31

ECROU A SERTIR ACIER ZINGUE



ECROU CRANTE TETE REDUITE 90° ACIER ZINGUE

Code	Réf	Ø (mm)	Longueur (mm)	Plage de sertissage (mm)	Boîte de	Prix € HT La boîte
10008371	TCR0430	M4	10,0	0,5 - 3,0	500	75,68
10008372	TCR0530	M5	11,5	0,5 - 3,0	500	86,03
10008373	TCR0630	M6	14	0,5 - 3,0	200	40,70
10008374	TCR0830	M8	15,5	0,5 - 3,0	100	25,48



ECROU A SERTIR CRANTE TETE PLATE ACIER ZINGUE

Code	Réf	Ø (mm)	Longueur (mm)	Plage de sertissage (mm)	Boîte de	Prix € HT La boîte
10008367	TCD0430	M4	11	0,3-3,0	500	75,68
10008368	TCD0530	M5	13	0,3-3,0	500	86,03
10008369	TCD0630	M6	16	0,5-3,0	200	40,70
10008370	TCD0830	M8	17,5	0,5-3,0	100	25,48

ECROU A SERTIR ACIER INOX



ECROU A SERTIR CRANTE INOX A2

Tête réduite 90°.

Code	Réf	Ø (mm)	Longueur (mm)	Plage de sertissage (mm)	Type	Boîte de	Prix € HT La boîte
10008379	ENR0430	M4	10	0,5-3,0	tête réduite	200	159,62
10008375	END0430	M4	11	0,3-3,0	tête réduite	200	159,62
10008376	END0530	M5	13	0,3-3,0	tête plate	200	162,32
10008377	END0630	M6	16	0,5-3,0	tête plate	100	102,04
10008378	END0830	M8	17,5	0,5-3,0	tête plate	100	136,03



FIXATION ASSEMBLAGE

CHEVILLAGE CHEVILLE CHARGE LEGERE

100 years
1919-2019
FRAWLPLUG®



CHEVILLE MULTIFONCTION 4ALL

Cheville nylon haute performance pour tous types de matériaux supports
géométrie interne unique pour un guidage stable de vis
ailettes anti-rotation
tête à nervure pour une tenue élevée
système de quatre zones d'expansion
construction solide de la tête
applications : éclairage, placard mural, armoires, boîtes aux lettres, supports muraux pour TV, équipement sanitaire, installation électriques, étagères.

Code	Réf	Cheville (Ø x L)	Vis Ø x L	Profondeur de perçage (mm)	Boîte de	Prix € UHT
10497289	R-C2-4ALL06	6x30	4,0-5,0x30	40,00	bidon de 1000	54,51
10497290	R-C2-4ALL08	8x40	4,5-6,0x40	50,00	bidon de 400	27,88



CHEVILLE UNO MIX (400 Ø6X28 ET 350 Ø8X32) BIDON 750

Cheville universelle pour la fixation dans tous types de matériau supports pleins et creux
bidon de 750 chevilles (400 de diamètre 6X28 et 350 de diamètre 8X32)
recommandé pour la mise en œuvre dans les supports inconnus et les trous déjà utilisés
cheville de petite taille permet la mise en œuvre dans des parois minces
géométrie unique pour garantir une expansion et tenue maximales
ailettes anti-rotation dans le trou
collerette empêche le glissement de la cheville dans des trous surdimensionnés
applications : étagères, plafonds suspendus, installation électriques, chemins de câbles, ballons d'eau chaude, radiateurs, éclairage, équipement sanitaire.

Code	Réf	Cheville (Ø x L)	Prix € UHT
10497285	RPJUNORBG	6x28 - 8x32	31,80



CHEVILLE NYLON AVEC VIS TETE FRAISEE POZI 2

Pose rapide par frappe réduit le temps de travail et permet d'effectuer des installations en série d'une façon économique
combinaison de l'empreinte Phillips et le filetage hélicoïdal permet le démontage du clou, ce qui facilite une éventuelle désinstallation
conçu pour la fixation au travers
applications : lattes en bois ou en métal, cloison sèche, plinthes/rampes, serre-câbles, serre-joints
supports à utiliser : béton, brique pleine, brique silico-calcaire pleine, brique silico-calcaire perforée, bloc en béton léger creux, béton cellulaire.

Code	Réf	Type	Ø (mm)	Longueur (mm)	Boîte de	Prix € HT La boîte
10007964	R-FX-N-05C025	tête plate	5	25	100	6,95
10007965	R-FX-N-06C040	tête plate	6	40	100	7,25
10015032	R-FX-N-06L040	tête fraisée	6	40	100	7,25
10007960	R-FX-N-08L060	tête fraisée	8	60	100	16,83
10007961	R-FX-N-08L080	tête fraisée	8	80	50	9,51
10007962	R-FX-N-08L100	tête fraisée	8	100	50	12,81
10007963	R-FX-N-08L120	tête fraisée	8	120	50	15,73



CHEVILLE UNO

Cheville universelle pour la fixation dans tous types de matériau supports pleins et creux
recommandé pour la mise en œuvre dans les supports inconnus et les trous déjà utilisés
cheville de petite taille permet la mise en œuvre dans des parois minces
géométrie unique pour garantir une expansion et tenue maximales
ailettes anti-rotation dans le trou
collerette empêche le glissement de la cheville dans des trous surdimensionnés
applications : étagères, plafonds suspendus, installation électriques, chemins de câbles, ballons d'eau chaude, radiateurs, éclairage, équipement sanitaire.

Code	Réf	Cheville (Ø x L)	Vis Ø x L	Profondeur de perçage (mm)	Boîte de	Prix € HT La boîte
10497273	UNO-K-05	5x24	3,0-4,5x25	34,00	200	10,54
10497274	UNO-K-06	6x28	3,5-5,0x25	38,00	100	12,53
10497275	UNO-K-08	8x32	4,5-6,0x30	42,00	100	7,48
10497276	UNO-K-10	10x36	5,0-8,0x30	46,00	50	9,09



CHEVILLE NYLON CADRE POLYVALENTE VIS TETE FRAISEE FF1

Cheville pour fixation à fleur dans matériaux mous
nylon spécialement formulé pour garantir des performances élevées dans tous les matériaux supports
géométrie interne de la cheville conçue de façon à permettre une adaptation à la forme de la tête de la vis, ce qui assure 4 directions d'expansion
application : châssis des portes et fenêtres, portails, portes industrielles, façades (sous-structures en bois ou métal), placard mural, antennes et paraboles, porte de garage, étagères, mains courantes, chemins de câbles.

Code	Réf	Cheville (Ø x L)	Vis Ø x L	Profondeur de perçage (mm)	Boîte de	Prix € HT La boîte
10497277	R-FF1-N-10L100	9,8x100	7x109	80,00	25	25,53
10497278	R-FF1-N-10L200	9,8x200	7x209	80,00	25	54,01
10497279	R-FF1-N-10L240	9,8x240	7x249	80,00	25	71,62
10497280	R-FF1-N-10L300	9,8x300	7x309	80,00	10	50,55



CHEVILLE UNO EN GRAPPE

Cheville universelle pour la fixation dans tous types de matériau supports pleins et creux
recommandé pour la mise en œuvre dans les supports inconnus et les trous déjà utilisés
cheville de petite taille permet la mise en œuvre dans des parois minces
géométrie unique pour garantir une expansion et tenue maximales
ailettes anti-rotation dans le trou
collerette empêche le glissement de la cheville dans des trous surdimensionnés
applications : étagères, plafonds suspendus, installation électriques, chemins de câbles, ballons d'eau chaude, radiateurs, éclairage, équipement sanitaire.

Code	Réf	Cheville (Ø x L)	Vis Ø x L	Prof. de perçage (mm)	Boîte de	Prix € HT Le carton
10497281	R-S2-UNOYEL-96	5x24	3,0-4,5x25	34,00	20 sachets de 96	66,86
10497282	R-S2-UNORED-96	6x28	3,5-5,0x25	38,00	15 sachets de 96	55,38
10497283	R-S2-UNOBLU-80	8x32	4,5-6,0x30	42,00	12 sachets de 80	52,24
10497284	R-S2-UNOGRY-80	10x36	5,0-8,0x30	46,00	10 sachets de 80	50,27

CHEVILLE NYLON ET PLASTIQUE

CHEVILLE UNIVERSELLE UNO PP

Cheville universelle pour la fixation dans tous types de matériau supports pleins et creux recommandé pour la mise en œuvre dans les supports inconnus et les trous déjà utilisés cheville de petite taille permet la mise en œuvre dans des parois minces géométrie unique pour garantir une expansion et tenue maximales ailettes anti-rotation dans le trou collerette empêche le glissement de la cheville dans des trous surdimensionnés applications : étagères, plafonds suspendus, installation électriques, chemins de câbles, ballons d'eau chaude, radiateurs, éclairage, équipement sanitaire.



Code	Réf	Cheville (Ø x L)	Vis Ø x L	Profondeur de perçage (mm)	Boîte de	Prix € UHT
10497286	R-C2-UNORED	6x28	3,5-5,0x25	38,00	bidon de 1000	32,68
10497287	R-C2-UNOBLU	8x32	4,5-6,0x30	42,00	bidon de 500	23,13



CHEVILLE NYLON SANS COLLERETTE FIX

Ailettes sur les côtés garantissant la stabilité de la cheville dans son logement quatre nervures de cales placées à la base assurent le bon placement axial de la cheville longue zone d'expansion sa glissière intérieure assure une complète expansion radiale.

Code	Réf	Ø (mm)	Long. (mm)	Ø vis (mm)	Profondeur de perçage (mm)	Ø de perçage (mm)	Boîte de	Prix € HT La boîte
0016891	R-FIX-N-05	5	25	2,5 - 3,5	30	5	100	2,22
0016892	R-FIX-N-06	6	30	4,0	35	6	100	2,26
0016893	R-FIX-N-08	8	40	4,5 - 5,5	45	8	100	3,54
0016894	R-FIX-N-10	10	50	5,0 - 6,0	55	10	100	8,27
0146889	R-FIX-N-12	12	60	6,0 - 8,0	70	12	50	7,52
0112076	R-FIX-N-14	14	70	10,0 - 12,0	80	14	25	5,38



CHEVILLE NYLON MULTI-MATERIAUX 4ALL

Géométrie interne unique pour un guidage stable de la vis ailettes anti rotation renforçant la tenue dans une vaste gamme de supports, y compris la maçonnerie creuse et les plaques de plâtre tête à nervure pour une tenue élevée corps de cheville divisé de manière à obtenir la plus grande surface d'adhérence après son verrouillage - système de quatre zones d'expansion permettant l'application dans tous les types de matériaux supports - construction solide de la tête garantissant l'endurance de la cheville après la pose.

Code	Réf	Ø (mm)	Longueur (mm)	Ø vis (mm)	Profondeur de perçage (mm)	Boîte de	Prix € HT La boîte
0185509	4ALL-06	6	30	4 - 5	40,00	100	6,41
0185510	4ALL-08	8	40	4,5 - 6	40,00	100	8,21
0185511	4ALL-10	10	50	6 - 8	50,00	50	8,05
10007980	4ALL-12	12	60	8 - 10	60,00	20	4,87
10007981	4ALL-14	14	70	10 - 12	70,00	10	4,06



CHEVILLE NYLON AVEC VIS TETE FRAISEE FF1

Cheville nylon à 4 directions d'expansion pour pose au travers de la pièce à fixer alternative au scellement chimique nylon Ultramid spécialement formulé pour garantir des performances élevées dans tous les matériaux supports (ETE en supports A, B, C, D selon ETAG 020) vis à empreinte Torx 40 : tête fraisée trois types d'acier : Electrozinguée, Delta tone et acier inoxydable A4 très grande longueur (jusqu' à 10 x 300) 2 profondeurs d'ancrage : 50 et 70 mm.

Agrement Technique Européen Option 7 pour béton non fissuré.

Code	Réf	Ø (mm)	Long. (mm)	Vis Ø x L	Epaisseur maximale de la pièce à fixer (mm)	Boîte de	Prix € HT La boîte
10015037	R-FF1-N-08L080	8	80	5,8 x 87	10,00	50	24,12
10015038	R-FF1-N-08L100	8	100	5,8 x 107	30,00	50	29,95
10015039	R-FF1-N-08L120	8	120	5,8 x 127	50,00	50	35,53
10015040	R-FF1-N-08L140	8	140	5,8 x 147	80,00	50	40,86
10015041	R-FF1-N-08L160	8	160	5,8 x 167	80,00	50	48,85
10007969	R-FF1-N-10L080	10	80	7 x 89	10,00	50	43,58
10016637	R-FF1-N-10L120	10	120	7 x 129	50,00	25	29,28
10007970	R-FF1-N-10L140	10	140	7 x 149	70,00	25	33,61
10007971	R-FF1-N-10L160	10	160	7 x 169	90,00	25	37,96



CHEVILLE NYLON AVEC VIS TETE FRAISEE EN BIDON

Cheville clou-vis nylon avec collerette plate pour des fixations rapides performante dans tous les matériaux pleins.

Code	Réf	Cheville (Ø x L)	Boîte de	Prix € HT La boîte
10007966	R-C2-FX05C025	5 x 25	800	47,23
10007967	R-C2-FX06C040	6 x 40	300	20,44



CHEVILLE NYLON AVEC VIS TETE HEXAGONALE FF1

Cheville nylon à 4 directions d'expansion pour pose au travers de la pièce à fixer alternative au scellement chimique nylon Ultramid spécialement formulé pour garantir des performances élevées dans tous les matériaux supports (ETE en supports A, B, C, D selon ETAG 020) vis à empreinte Torx 40 tête hexagonale trois types d'acier : Electrozinguée, Delta Tone et acier inoxydable A4 très grande longueur (jusqu' à 10 x 300) 2 profondeurs d'ancrage : 50 et 70 mm.

Agrement Technique Européen Option 7 pour béton non fissuré.

Code	Réf	Ø (mm)	Longueur (mm)	Vis Ø x L	Epaisseur maximale de la pièce à fixer (mm)	Boîte de	Prix € HT La boîte
10007968	R-FF1-N-10K080	10	80	7 x 89	10,00	50	52,90
10016638	R-FF1-N-10K140	10	140	7 x 149	70,00	25	35,47



FIXATION ASSEMBLAGE

CHEVILLAGE

CHEVILLE CHARGE LEGERE

100 years
1918-2018
RAWLPLUG®

CHEVILLE A FRAPPER



CHEVILLE CLOU-VIS TETE FRAISEE

Clou-vis à Tête Fraisée

pose rapide par frappe réduisant le temps de travail et permettant d'effectuer des installations en série de manière économique

combinaison de l'empreinte Phillips et du filetage hélicoïdal permettant le démontage du clou et facilitant ainsi une éventuelle désinstallation

large gamme des produits, longueurs, diamètres et têtes fraisées accessibles, garantissant le choix d'une solution appropriée pour toute application

conception pour une fixation traversante

applications : lambourdes, cadres, lattes, tasseaux en bois et plinthes

Homologué pour une utilisation en béton, briques pleines, briques silico-calcaires pleines, briques silico-calcaires perforées, blocs en béton léger, blocs en béton léger creux et béton cellulaire.

Conforme à l'Evaluation Technique Européenne : ETE-12/0457.

Code	Réf	Ø (mm)	Longueur (mm)	Profondeur de perçage minimale (mm)	Ø de perçage (mm)	Boîte de	Prix € HT La boîte
0021692	R-FX-N-05L030	5	30	30	5	100	7,17
0021698	R-FX-N-06L080	6	80	35	6	100	15,95

CHEVILLE METALLIQUE



CHEVILLE METALLIQUE KGS

Cheville métallique, pour charges légères et moyenne - pour béton cellulaire, carreaux de plâtre et brique creuse

4 segments avec expansion par l'arrière

ne fragilise pas la surface du matériau

accroche renforcée par la denture extérieure

accepte les vis à bois, VBA et vis à Pas Métrique

faible diamètre de perçage - résiste au feu.

Code	Réf	Ø (mm)	Longueur (mm)	Boîte de	Prix € HT La boîte
10015057	R-KGS-0860	8	60	100	40,22
10015031	R-KGS-1060	10	60	50	25,15



METALSPID ET VIS + TOURNEVIS (BTE 160)

Cheville auto foreuse métallique

pour plaque de plâtre, sur fibres-gypse et bois aggloméré

collerette - taille réduite

ne nécessite pas de forage

cheville : Ø14 mm x L.22mm

vis : Ø3,9 mm x L.32 mm

pièce à fixer : Ø 5 mm x épaisseur 12.

Code	Réf	Type	Ø de vis (mm)	Longueur de vis (mm)	Boîte de	Prix € HT La boîte
10015013	R-T2-DRA02KIT	kit	3,9	32,00	160	52,01

CHEVILLE PLAQUE DE PLATRE ET CLOISON CREUSE + TOURNEVIS (BTE 160)



Convient à la pose dans des matériaux de 2-38 mm

corps de cheville en une pièce doté d'un taraudage intégré

large surface de contact des branches expansées avec le support

ergots anti-rotatifs intégrés

fourni avec un écrou

Code	Réf	Type	Boîte de	Prix € HT La boîte
10015014	R-T2-SMKIT	kit	160	44,09

CHEVILLE METALLIQUE A CLOUER RAWL GOLD BTE 100



Cheville à clouer en acier pour la fixation de charges moyennes en plaque de plâtre

mise en œuvre facile grâce au filet de guidage

pointe dentelée pour une insertion facile sans perçage

pose au marteau, expansion au vissage, pas de rotation

tête plate anti-enfoncement

fixation à fleur - se retire facilement sans endommager le mur.

Code	Réf	Ø (mm)	Longueur (mm)	Boîte de	Prix € HT La boîte
10016636	R-GPB-PLUS	10,5	30	100	27,95

CHEVILLE METALLIQUE AVEC VIS SM



Corps de cheville en une pièce taraudage

intégré pour une fixation plus solide

branches d'expansion conçus pour maximiser

la capacité de charge dans la plaque de plâtre d'épaisseur simple ou double

large surface de contact des branches expansées avec le support

ergots anti-rotatifs intégrés pour une installation en toute sécurité

les pièces fixées peuvent être démontées et remplacées en utilisant la même vis

fourni avec un écrou.

Code	Réf	Ø de vis (mm)	Longueur de vis (mm)	Boîte de	Prix € UHT
10497317	R-SM-08080	8	95,00	50	48,63
0146895	R-SM-04032	8	32	4	22,89
0146896	R-SM-04038	8	38	4	23,00
0146898	R-SM-05037	10	40	5	25,98
0146899	R-SM-05052	10	52	5	27,55
0146900	R-SM-06037	12	37	6	30,33
0146901	R-SM-06052	12	52	6	33,42

CHEVILLE A SEGMENT ET BASCULE



CHEVILLE A BASCULE NU (SANS CROCHET)

Le segment basculant offre une fixation robuste en matériaux creux.

Code	Réf	Ø (mm)	Longueur (mm)	Boîte de	Prix € HT La boîte
0005921	R-SPO-FR-06075	M6	50	100	23,59
10015016	R-SPO-FR-08090	M8	90	50	75,22

FIXATION ASSEMBLAGE

CHEVILLAGE

CHEVILLE CHARGE LEGERE

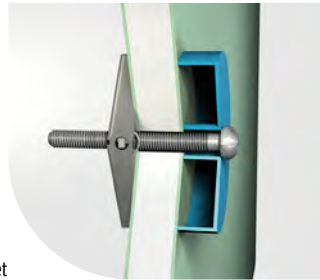

SEGMENT RESSORT 80 (M6) BTE 50

Ancrage automatique par expansion
cheville : diamètre 18mm et rayon de 30mm
longue tige filetée du segment basculant permet
l'utilisation dans des matériaux d'épaisseurs
diverses, y compris des grandes épaisseurs
répartition uniforme de la portance
autoexpansion sous l'effet du ressort, convient aux applications au plafond
applications : étagères légères, poignées et crochets, tableaux, lampadaires, éclairage, miroirs.

Code	Réf	Ø vis (mm)	Longueur (mm)	Boîte de	Prix € HT La boîte
10497272	R-SPO6-94410	6	60	50	21,71

CHEVILLE LAITON ET ACIER POUR MATERIAUX PLEINS



FIXATION LAITON RAWLCAP RC BTE 100

Cheville Laiton Rawlcap avec partie interne conique permettant l'expansion de la cheville lors du visage
fixation de vis ou tiges filetées à pas métrique de diamètre
pose rapide et simple
particulièrement adaptée pour la pose de faux plafonds suspendus, (Ø 6 mm) ou de chemin câble (Ø 8 mm).

Code	Réf	Ø (mm)	Longueur (mm)	Boîte de	Prix € HT La boîte
0021686	R-TM-06/50	6	23	100	28,14
0021688	R-TM-08/100	8	30	100	49,05



DOUILLE FEMELLE A COLLERETTE R-DCL

Haute performance dans le béton fissuré et non fissuré, ETE recommandée pour les applications nécessitant une résistance au feu
filetage interne pour utilisation avec des tiges filetées et des boulons
mise en œuvre facile par simple frappe
douille entaillée, la découpe spéciale des fentes et le cône interne facilitent la mise en œuvre et l'expansion

applications : plafonds suspendus, consoles, carottes, rayonnages, pieds de banches, mains courantes, rambarde, levage d'éléments préfabriqués, radiateurs, chemins de câbles
homologué pour une utilisation en : béton fissuré, non fissuré C20/25-C50/60, béton non armé, armé et pierre naturelle.

Conforme à l'Evaluation Technique Européenne : ETE-13/0584. Conforme à la norme CE.

Code	Réf	Ø (mm)	Long. (mm)	Ø de perçage (mm)	Profondeur de perçage (mm)	Ø taraudage (mm)	Boîte de	Prix € HT La boîte
0146929	R-DCL-06	6	25	8	27	M6	100	21,47
0146930	R-DCL-08	8	30	10	32	M8	100	27,79
0146931	R-DCL-10	10	40	12	42	M10	50	21,47
0146932	R-DCL-12	12	50	15	52	M12	50	34,73
0146933	R-DCL-16	16	65	20	67	M16	25	32,84



OUTIL DE POSE POUR DOUILLES FEMELLES R-DCL/R-DCA

Pose manuelle des chevilles de frappe
une parfaite expansion par frappe de la douille femelle.

Code	Réf	Modèle	Ø (mm)	Longueur (mm)	Prix € UHT
10015033	R-DCA-ST-II-06	P6	5	148	18,62
10015034	R-DCA-ST-II-08	P8	6,6	180	20,08
10015035	R-DCA-ST-II-10	P10	8,3	230	22,72
10015036	R-DCA-ST-II-12	P12	10,2	280	30,86
10015058	R-DCA-ST-II-16	P16	13,5	330	33,98

CHEVILLE A EXPANSION



CHEVILLE DE SECURITE SAFETYPLUS II – SISMIQUE C1 / C2 TETE HEXAGONALE R-SPLII

Fixation très haute performance pour les contraintes de traction et de cisaillement les plus élevées

catégorie sismique C1 pour applications structurelles, catégorie sismique C2 pour applications non structurelles dans les zones à faible risque sismique
pour les applications nécessitant une résistance au feu

ETE pour le béton fissuré et non fissuré

nervures antirotation pour plus de stabilité lors de la pose

conception spéciale pour pose simple et rapide - perçage et mise en œuvre au travers de la pièce à fixer

version tête Hexagonale

fabrique en acier classe 8.8 pour une haute durabilité

applications : charpente métallique, double mur, bardage, signalisation routière, machines-outils, rayonnages, portes industrielles, garde-corps

homologué pour une utilisation en béton fissuré et non fissuré C20/25-C50/60, béton non armé ou armé.

Conforme à l'Evaluation Technique Européenne : ETE-14/0345. Conforme à l'Evaluation Technique Européenne : ETE-17/0183. Conforme à la norme CE.

Code	Réf	Ø du filetage métrique (mm)	Ø (mm)	Ø de perçage (mm)	Long. (mm)	Prof. de perçage minimale (mm)	Epaisseur maximale de la pièce à fixer (mm)	Prix € HT La boîte
10015042	R-SPL-II-06080/20L	M6	6	10	80		20,00	188,92
10015043	R-SPL-II-08080/10L	M8	8	12	80	85,00	10,00	108,41
10015044	R-SPL-II-10090/10L	M10	10	15	90	95,00	10,00	105,22
10015045	R-SPL-II-12110/10L	M12	12	18	110		10,00	162,34
10015046	R-SPL-II-16125/10L	M16	16	24	125		10,00	193,91



FIXATION ASSEMBLAGE

CHEVILLAGE

CHEVILLE CHARGE LEGERE



GOUJON D'ANCRAGE



GOUJON D'ANCRAGE INOX A4 OPTION 7 BETON NON FISSURE

Fabriqué en acier inox
Résistance maximale à la corrosion
Haute performance dans le béton fissuré et non fissuré
Résistant au feu
Peut être utilisé avec l'ancrage de profondeur réduite
Les repères d'enfoncement pour une installation précise
Mise en œuvre sans effort
Indication de charge : profondeur d'ancrage standard.

Code	Réf	Ø	Prof. de perçage minimale (mm)	Epaisseur maximale de la pièce à fixer (mm)	Charge de traction (kN)	Charge de cisailleur (kN)	Distance entre axes mini (mm)	Prix € HT La boîte
10015018	R-XPTIIA4-08075/10	M8	60,00	10,00	3,57	6,69	65	112,85
10015019	R-XPTIIA4-08095/30	M8	60,00	30,00	3,57	6,69	65	119,20
10015048	R-XPTIIA4-08115/50	M8	60,00	50,00	3,57	6,69	65	180,68
10015020	R-XPTIIA4-10080/20	M10	75,00	10,00	7,62	10,60	90	90,04
10015021	R-XPTIIA4-10095/15	M10	75,00	25,00	7,62	10,60	90	98,62
10015022	R-XPTIIA4-10115/35	M10	75,00	45,00	7,62	10,60	90	99,34
10015052	R-XPTIIA4-12080/5	M12	85,00	5,00	11,90	14,10	110	149,28
10015023	R-XPTIIA4-12100/5	M12	85,00	5,00	11,90	14,10	110	141,09
10015024	R-XPTIIA4-12125/30	M12	85,00	30,00	11,90	14,10	110	150,06
10015025	R-XPTIIA4-16125/5	M16	105,00	5,00	18,80	25,90	170	176,37
10015071	R-XPTIIA4-16150/30	M16	105,00	30,00	18,80	25,90	170	218,65



GOUJON D'ANCRAGE R-XPT

Haute performance dans le béton non fissuré
haute qualité, bon rapport coût-efficacité
peut être utilisé avec un profondeur d'implantation réduite pour éviter tout contact avec l'armature
deux repères d'implantation pour une installation précise
le design du goujon permet la mise en oeuvre sans effort au travers de la pièce à fixer acier forgé à froid garantit des performances élevées et des caractéristiques stables fixation au travers facile (perçage et mise en oeuvre au travers de la pièce à fixer)
le design de la bague du goujon optimisé pour des charges élevées
applications : mur-rideau, balustrades, barrières, mains courantes, rayonnage, charpente métallique, bornes de signalisation
homologué pour une utilisation en béton non fissuré C20/25-C50/60, béton non armé et armé convient également pour une utilisation en pierre naturelle.

Agrément Technique Européen Option 7 pour béton non fissuré.

Code	Réf	Ø	Prof. de perçage minimale (mm)	Epais. max. de la pièce à fixer (mm)	Charge de traction (kN)	Charge de cisailleur (kN)	Dist. entre axes mini (mm)	Prix € HT La boîte
9121518	R-XPT-06050/10	M6	55,00	10,00	2,70	3,10	45	26,46
0117488	R-XPT-06065/5	M6	55,00	5,00	2,70	3,10	45	29,71

Code	Réf	Ø	Prof. de perçage minimale (mm)	Epais. max. de la pièce à fixer (mm)	Charge de traction (kN)	Charge de cisailleur (kN)	Dist. entre axes mini (mm)	Prix € HT La boîte
10497311	RXPT08065/15	M8	60,00	15,00	4,80	5,80	50	34,36
0142982	R-XPT-08060/10	M8	60,00	10,00	4,80	5,80	50	32,20
0142983	R-XPT-08075/10	M8	60,00	10,00	4,80	5,80	50	32,72
0146981	R-XPT-08095/30	M8	60,00	30,00	4,80	5,80	50	37,56
0142984	R-XPT-08115/50	M8	60,00	50,00	4,80	5,80	50	45,95
0146982	R-XPT-08140/75	M8	60,00	75,00	4,80	5,80	50	54,18
0142985	R-XPT-10065/5	M10	65,00	5,00	4,80	9,10	55	24,46
0142986	R-XPT-10080/10	M10	65,00	10,00	4,80	9,10	55	24,39
10015060	RXPT10150/80	M10	65,00	80,00	4,80	9,10	55	36,36
9121523	R-XPT-10095/25	M10	65,00	25,00	4,80	9,10	55	26,08
0142987	R-XPT-10115/45	M10	65,00	45,00	4,80	9,10	55	31,63
0142988	R-XPT-12080/5	M12	85,00	5,00	9,90	13,30	75	36,51
0142989	R-XPT-12100/5	M12	85,00	5,00	9,90	13,30	75	36,98
9121531	R-XPT-12125/30	M12	85,00	30,00	9,90	13,30	75	42,79
9121532	R-XPT-12150/55	M12	85,00	55,00	9,90	13,30	75	46,72
0146972	R-XPT-12180/85	M12	85,00	85,00	9,90	13,30	75	58,68
9121535	R-XPT-16100/5	M16	105,00	5,00	15,90	24,60	90	33,67
0146974	R-XPT-16125/5	M16	105,00	5,00	15,90	24,60	90	41,64
9121536	R-XPT-16150/30	M16	105,00	30,00	15,90	24,60	90	43,57
0146975	R-XPT-16180/60	M16	105,00	60,00	15,90	24,60	90	56,07
9121533	R-XPT-20160/20	M20	125,00	20,00	15,90	38,50	140	94,60
0146977	R-XPT-20200/60	M20	125,00	60,00	15,90	38,50	140	48,86

VIS BETON

VIS BETON R-LX 6X35 TETE TARAUEE

Vis à béton zinguée à filetage interne
temps de mise en œuvre court, complètement démontable, design de taraudage breveté pour une haute performance dans des trous de petits diamètre ancrage sans expansion
haute performance dans le béton non fissuré
réutilisables

applications : pose au travers, fixation provisoire, tire-pousse de banches, clôtures et portails, rayonnage, sièges public, échafaudage.



Code	Réf	Ø (mm)	Ø de perçage (mm)	Long. (mm)	Distance entre axes mini (mm)	Distance au bord mini (mm)	Profondeur de perçage minimale (mm)	Prix € HT La boîte
10497291	R-LX-06X035-106-ZP	7,5	6	35	45	45	65,00	106,96
10497292	R-LX-06X035-108-ZP	7,5	6	55	45	45	65,00	111,93

VIS BETON R-LX 7,5X40 TETE PLATE BOMBEE Ø 6MM BTE 100

Vis auto taraudeuse pour béton - installation traversante rapide - complètement démontable - design de taraudage breveté par une haute performance dans les trous relativement petits diamètres - ancrage sans expansion
haute performance pour le béton non fissuré - applications : pose au travers, fixation provisoire, tire-pousse de banches, balustrades et mains courantes, clôtures et portails, rayonnage, sièges public, échafaudage.



Code	Réf	Ø (mm)	Ø de perçage (mm)	Longueur (mm)	Distance entre axes mini (mm)	Distance au bord mini (mm)	Boîte de	Prix € HT La boîte
10497270	R-LX-06X040-P-ZP	7,5	6	40	45	45	100	36,25



VIS BETON TETE HEXAGONALE R-LX

Installation rapide grâce à une procédure rationalisée - percez et vissez complètement démontable

design unique avec un filetage breveté qui assure des performances élevées même pour les petits diamètres de perçage et les faibles couples de serrage
fixation sans expansion idéale pour une installation près des bords
données de performance à deux profondeurs d'ancrage (profondeur réduite pour éviter tout contact avec l'armature)
catégorie sismique C1 et C2

différents types de têtes disponibles pour une large gamme d'applications

tête équipée d'une large rondelle d'appui

idéale pour les fixations temporaires

convient pour profondeur d'ancrage standard et réduite

applications : mise en oeuvre traversante, fixations démontable, tirant-poussant de banches, balustrades et mains

courantes, clôtures et portails, rayonnages, sièges publics, échafaudages

homologué pour une utilisation en : béton fissuré et non fissuré C20 / 25-C50 / 60, pré-dalle alvéolaire

(uniquement R-LX-06), béton non armé et armé

convient également pour une utilisation en : pierre naturelle.

Conforme à l'Evaluation Technique Européenne : ETE-17/0783. Conforme à l'Evaluation Technique Européenne : ETE-17/0806. Conforme à la norme CE.



Code	Réf	Ø (mm)	Ø de perçage (mm)	Longueur (mm)	Distance entre axes mini (mm)	Distance au bord mini (mm)	Boîte de	Prix € HT La boîte
10007972	R-LX-05X075-HF-ZP	6,3	5	75	30	30	100	27,25
10007973	R-LX-06X075-HF-ZP	7,5	6	75	35	35	100	37,33
10007974	R-LX-06X100-HF-ZP	7,5	6	100	35	35	100	54,86
10007975	R-LX-08X075-HF-ZP	10	8	75	40	40	100	77,22
10007976	R-LX-08X090-HF-ZP	10	8	90	40	40	100	89,42
10497312	R-LX-08X100-HF-ZP	10	8	100	40	40	100	98,85
10007977	R-LX-10X075-HF-ZP	12,5	10	75	55	55	100	60,23
10007978	R-LX-10X100-HF-ZP	12,5	10	100	55	55	50	77,53
10497313	R-LX-10X085-HF-ZP	12,5	10	85	55	55	50	66,81
10497314	R-LX-10X120-HF-ZP	12,5	10	120	55	55	25	52,81
10497315	R-LX-10X140-HF-ZP	12,5	10	140	55	55	25	59,33
10007979	R-LX-14X080-HF-ZP	17	14	80	80	80	20	57,62

RESINE DE SCELLEMENT CHIMIQUE



RESINE HYBRIDE R-KER-II

Sans styrène

résine dernière génération haute performance pour béton fissuré et non fissuré

très haute performance chimique

convient pour une utilisation dans les supports secs et humides, y compris immergés

Certification ETE-17/0594, ETE 17/0874.

Code	Réf	Contenance (ml)	Prix € UHT
10015017	R-KER-II-300-FR	300	15,04
10015059	R-KER-II-400-FR	400	19,45



RESINE POLYESTER SANS STYRENE - 2 ETE TOUS SUPPORTS

Résine avec ETE pour tous les matériaux supports (pleins et creux) recommandée pour le scellement de charges moyennes ou lourdes idéale pour les applications à l'intérieur comme à l'extérieur cartouche prête à l'emploi avec ouverture automatique

note environnementale A+

durée de vie de 18 mois

applications : stores, barrières de sécurité, garde-corps, balustrades, racks, antennes/ paraboles, vérandas, gonds de volet

homologué pour une utilisation dans : béton non fissuré C20/25 - C50/60 (ETE), pierre naturelle, brique pleine (ETE), maçonnerie pleine (ETE), brique creuse (ETE), maçonnerie creuse (ETE)

convient également pour une utilisation dans : pierre naturelle (après test sur site).

Agrément technique Européen Béton - Tiges filetées. Agrément technique Européen Maçonnerie Pleine & Creuse.

Code	Réf	Contenance (ml)	Coloris	Prix € UHT
0205403	R-KEM-II-300-GREY	300	ton béton	12,23
0205404	R-KEM-II-300-STONE	300	ton pierre	12,22



FIXATION ASSEMBLAGE

CHEVILLAGE

CHEVILLE CHARGE LEGERE

100 years
FRAWLPLUG®

RESINE DE SCELLEMENT POLYESTER R-KF2

Résine chimique polyvalente matériaux creux et pleins avec agrément SOCOTEC dans matériaux creux livrée avec 1 embout mélangeur ATE dans le béton (en cours).

Agrément Technique Conforme à la norme CE.
Agrément SOCOTEC.



Code	Réf	Contenance (ml)	Coloris	Prix € UHT
0188247	R-KF2-310-GREY-FR	310	ton gris	11,37
0188248	R-KF2-310-STONE-FR	310	ton pierre	11,37
9121499	R-KF2-410-GREY-FR	410	ton gris	15,00
0017687	R-KF2-410-STONE-FR	410	ton pierre	15,00

RESINE DE SCELLEMENT METHACRYLATE R-KEM+

Résine haute performance pour matériaux creux et pleins sans styrène

la résine méthacrylate offre des performances très élevées permettant des applications structurelles ouverture automatique brevetée pour la fixation de stores, garde-corps, balustrades, haubans, racks, antennes, vérandas, gonds de volets livrée avec 1 embout mélangeur ATE en maçonnerie pleine et creuse.

Agrément Technique Conforme à la norme CE.

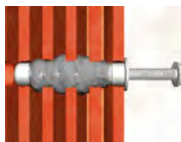

Code	Réf	Contenance (ml)	Coloris	Prix € UHT
0117489	R-KEM-300-GREY	310	ton gris	9,38
9121975	R-KEM-300-STONE	310	ton pierre	11,78

TIGE FILETEE



TIGE FILETEE R-STUDS

Tige filetée tête hexagonale en acier pour fixations chimiques avec repères d'enfoncement sur la tige utilisation avec tamis en plastique ou métallique livrée avec écrous et rondelles tête hexagonale.



Code	Réf	Ø (mm)	Ø de perçage (mm)	Longueur (mm)	Boîte de	Prix € HT La boîte
10497293	R-STUDS-08110	8	10	110	10	11,17
10497294	R-STUDS-08160	8	10	160	10	12,54
10497295	R-STUDS-10130	10	12	130	10	15,11
10497296	R-STUDS-10170	10	12	170	10	17,17
10497297	R-STUDS-10190	10	12	190	10	19,00
10497298	R-STUDS-12160	12	14	160	10	22,05
10497299	R-STUDS-16190	16	18	190	10	35,99
10497300	R-STUDS-20260	20	22	260	5	37,80

ACCESSOIRE POUR RESINE DE SCELLEMENT



ECOUVILLON

Ecouvillon pour nettoyage de trou avant la mise en œuvre de la fixation dans des supports creux.

Code	Réf	Modèle	Ø (mm)	Prix € UHT
10497301	R-BRUSH-M08/10	blanc	8 à 12	9,55
10497302	R-BRUSH-M10/14	bleu	10 à 18	10,15

TAMIS D'INJECTION PLASTIQUE (SACHET DE 10)

Pour utilisation du CFS et autres résines dans les supports creux assure un bon positionnement (centrage) de la tige réduit la consommation de la résine mise en œuvre facile il faut adapter la taille au diamètre et profondeur de trou pas besoin de nettoyer le trou sachet de 10 pièces.



Code	Réf	Ø (mm)	Longueur (mm)	Pour tige (mm)	Prix € HT Le sachet
0112104	R-PLS-FR-12050	12	50	6	3,99
0112105	R-PLS-FR-15085	15	85	8-M10-M12	4,19
0112106	R-PLS-FR-15130	15	130	8-M10-M12	4,98
0112107	R-PLS-FR-20085	20	85	12-M16	5,96

POMPE SOUFFLANTE 260 MM

Permet le nettoyage du trou avant l'injection de la résine longueur totale : 415 mm.



Code	Réf	Prix € UHT
10007958	R-BLOWPUMP	34,59

FIXATION ASSEMBLAGE

COLLIER DE SERRAGE COLLIER ZINGUE

COLLIER A OREILLE



COLLIER A OREILLES TYPE STANDARD ACIER TRAITÉ

Collier à oreilles type standard en acier traité
vendu en sachet de 10 ou boîte de 100.



Code	Réf	Plage de serrage Ø (mm)	Largeur de bande (mm)	Conditionnement	Prix € HT La sachet
10013189	1315P	13-15	7	sachet de 10	4,76
10013190	1518P	15-18	7	sachet de 10	5,38

POINTE CLAIRE



POINTE TETE PLATE LISSE - ACIER CLAIR

Claire
conditionnement : boîte de 1 ou 5 kg.

Code	Réf	Ø (mm)	Longueur (mm)	Finition	Boîte de	Prix € HT La boîte
0408036	313 571 4	2,4	50	claire	1 kg	9,15
0408037	313 568 4	2,7	60	claire	1 kg	9,15
0408038	313 570 7	3,5	70	claire	1 kg	9,15
0142781	102 307 5	1,5	25	claire	5 kg	43,37
0408439	102 299 3	1,8	30	claire	5 kg	38,63
0142780	102 293 1	2,0	35	claire	5 kg	36,15
0408406	102 288 7	2,2	40	claire	5 kg	30,08
0142779	102 287 0	2,2	45	claire	5 kg	30,08
0408408	102 280 1	2,4	50	claire	5 kg	27,00
0142777	102 270 2	2,7	50	claire	5 kg	16,91
0142776	102 269 6	2,7	55	claire	5 kg	16,91
0408411	102 258 0	3,0	55	claire	5 kg	16,91
0408410	102 268 9	2,7	60	claire	5 kg	16,91
0408412	102 255 9	3,0	70	claire	5 kg	16,91
0408413	102 245 0	3,5	70	claire	5 kg	16,91
0408414	102 242 9	3,5	80	claire	5 kg	16,91
0408415	102 236 8	4,0	90	claire	5 kg	16,91
0408416	102 228 3	4,5	100	claire	5 kg	16,91
0408417	102 224 5	5,0	110	claire	5 kg	16,91
0408418	102 222 1	5,0	125	claire	5 kg	16,91
0408419	102 215 3	5,5	140	claire	5 kg	16,91
0408420	102 208 5	6,0	160	claire	5 kg	24,05
0408421	102 203 0	6,5	180	claire	5 kg	24,35
0142813	305 054 3	6,0	200	claire	5 kg	24,35
0408422	102 197 2	7,0	200	claire	5 kg	25,30
0157408	303 000 2	7,0	220	claire	5 kg	25,82
0142774	102 194 1	7,0	250	claire	5 kg	25,82
0142773	102 193 4	7,0	300	claire	5 kg	29,34

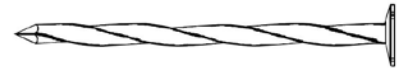

POINTE TETE PLATE TORSADEE - ACIER CLAIR

Claire
conditionnement : boîte de 5 kg.

Code	Réf	Ø (mm)	Longueur (mm)	Finition	Boîte de	Prix € HT La boîte
0408503	306 043 6	3,2	70	claire	5 Kg	26,41
0408504	306 046 7	3,2	80	claire	5 Kg	26,41
0408505	103 964 9	3,6	90	claire	5 Kg	26,41
0408506	103 196 4	4,0	100	claire	5 Kg	26,41
0408507	103 195 7	4,5	110	claire	5 Kg	26,41
0408508	103 194 0	5,0	125	claire	5 Kg	26,41
0408509	103 193 3	5,5	140	claire	5 Kg	26,41



POINTE TETE HOMME

Claire et galva
conditionnement : boîte de 1 ou 5 kg.

Code	Réf	Ø (mm)	Longueur (mm)	Finition	Boîte de	Prix € HT La boîte
0408117	313 634 6	1,5	27	claire	1 Kg	11,42
0408119	313 635 3	2,2	40	claire	1 Kg	9,02
0408120	313 597 4	2,4	50	claire	1 Kg	8,61
0142797	111 164 2	1,8	30	galva	5 Kg	44,04

POINTE GALVA



POINTE TETE PLATE LISSE - ACIER GALVANISE

Galvanisé
conditionnement : boîte de 1 ou 5 kg.

Code	Réf	Ø (mm)	Longueur (mm)	Finition	Conditionnement	Prix € HT La boîte
0142789	111 120 8	1,8	30	galva	5 kg	39,19
0408576	111 126 0	2,2	40	galva	5 kg	32,85
0142791	111 134 5	2,4	75	galva	5 kg	32,68
0408578	111 131 4	2,4	50	galva	5 kg	31,26
0142792	111 135 2	2,7	50	galva	5 kg	30,38
0142794	111 138 3	3,0	55	galva	5 kg	29,64
0408579	111 137 6	2,7	60	galva	5 kg	29,64
0408581	111 140 6	3,0	70	galva	5 kg	29,64
0142795	111 141 3	3,5	70	galva	5 kg	29,64
0408582	111 142 0	3,5	80	galva	5 kg	29,64
0408583	111 143 7	4,0	90	galva	5 kg	29,64
0408584	111 144 4	4,5	100	galva	5 kg	29,64
0408587	111 148 2	5,5	140	galva	5 kg	29,64
0142796	111 150 5	6,0	160	galva	5 kg	32,62



FIXATION ASSEMBLAGE

TREFILERIE
POINTE ET AGRAFE



POINTE TETE PLATE EXTRA LARGE

Galvanisé
conditionnement : boîte de 5 kg.

Code	Réf	Ø (mm)	Longueur (mm)	Finition	Conditionnement	Prix € HT La boîte
0408636	304 884 7	2,7	30	galva	5 Kg	53,16
0408621	111 206 9	3,0	30	galva	5 Kg	51,21
0408622	111 207 6	3,0	35	galva	5 Kg	51,21
0408623	111 208 3	3,0	40	galva	5 Kg	51,21
0408625	111 210 6	3,0	50	galva	5 Kg	51,21



POINTE TETE PLATE TORSADEE - ACIER GALVANISE

Galvanisé
conditionnement : boîte de 5 kg.

Code	Réf	Ø (mm)	Longueur (mm)	Finition	Conditionnement	Prix € HT La boîte
0142814	306 482 3	2,85	60	galva	5 Kg	34,84
0142815	306 485 4	3,2	70	galva	5 Kg	34,67
0142816	306 486 1	3,2	80	galva	5 Kg	34,67
0142805	111 363 9	3,6	90	galva	5 Kg	34,67



POINTE CRANTEE - ACIER ZINGUE

Pointes à utiliser pour être conforme aux ATE SIMPSON.
Conforme au marquage CE.

Code	Réf	Ø (mm)	Long. (mm)	Finition	Conditionnement	Nombre de pointes	Prix € HT La boîte
0185280	CNA4,0X35	4	35	galva	boîte	250	12,18
0002732	CNA4,0X35-HV	4	35	galva	seau	1500	66,75
9105466	CNA4,0X50-HV	4	50	galva	seau	1500	83,10

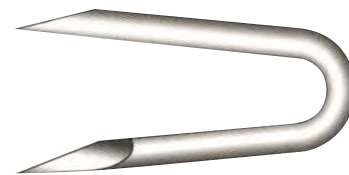

CRAMPILLON - ACIER GALVANISE

Crampillon lisse galvanisé
conditionnement : 5 kg.

Code	Réf	Ø (mm)	Longueur (mm)	Finition	Conditionnement	Prix € HT La boîte
0408560	359 391 0	2,7	27	galva	5 Kg	36,03
0408564	359 393 4	3,0	30	galva	5 Kg	34,73
0408562	326 363 9	3,5	35	galva	5 Kg	34,24
0408565	326 361 5	4,5	40	galva	5 Kg	35,15
10015271	359 399 6	5,0	50	galva	5 kg	34,62

POINTE INOX



POINTE CRANTEE INOX A4

Les pointes annelées inoxydables sont principalement utilisées pour la fixation de bardage bois en extérieur.

Code	Réf	Ø (mm)	Longueur (mm)	Finition	Boîte de	Prix € HT La boîte
0202614	PCRIX2,5/50/400	2,5	50	inox A4	400	52,05

POINTE BETON



POINTE BETON STRIEE - ACIER ZINGUE

Acier zingué.

Code	Réf	Ø (mm)	Longueur (mm)	Boîte de	Prix € HT La boîte
0406202	305 366 7	3,5	40	1 Kg	10,99
0406203	305 367 4	3,5	50	1 Kg	10,99
0406204	305 265 3	3,5	60	1 Kg	10,99
0406205	307 617 8	3,5	70	1 Kg	10,99

POINTE CLOUEUR ET AGRAFEUSE



CLOU CRANTE AVEC TETE DEMI-LUNE AVEC CARTOUCHE R-DR

Pack de clous en bande 34° bois/bois pour cloueur WW90CH livré avec 3 cartouches de gaz (2 cartouches pour la réf RDRG3175).

Code	Réf	Ø (mm)	Longueur (mm)	Finition	Nombre de pointes	Prix € UHT
0146956	R-DRG-2851-V	2,8	51	annelé galva	3300	122,88
0146958	R-DRG-2870-V	2,8	70	annelé galva	3300	140,48
0146961	R-DRG-3190-V	3,1	90	annelé galva	2200	127,43

FIXATION ASSEMBLAGE

TREFILERIE

POINTE ET AGRAFE



POINTE DE FINITION TETE HOMME DA / G15 / NF15

Pour cloueurs FINISH PRO 35MG,
FUSION F15, FINISH PRO 42XP
parfait pour les travaux de finition :
menuiserie, plinthes, moulures...
tête homme
EZ : protection de 5 à 7µm de l'acier par
électro-zingage
gauge : 15.



Code	Réf	Ø (mm)	Longueur (mm)	Finition	Conditionnement	Prix € HT La boîte
0171319	21103	1,8	25	pointe cisaille EZ	2000	38,53
0171320	21108	1,8	32	pointe cisaille EZ	2000	38,73
0171321	21113	1,8	38	pointe cisaille EZ	2000	40,57
0171322	21118	1,8	45	pointe cisaille EZ	2000	44,60
0171323	21123	1,8	50	pointe cisaille EZ	2000	49,23
0171325	108031	1,8	63,5	pointe cisaille EZ	2000	59,90



POINTE DE FINITION TETE HOMME G18 DROITE AX

Pour cloueurs FINISHPRO18 MG,
HNS5015P, S200BN, FUSION F18
100 brads par bande
tête homme
gauge : 18
AX : Brad (pointe) G18 avec 2mm de Ø
de tête
EZ : Protection de 5 à 7µm de l'acier par électro-zingage.



Code	Réf	Ø (mm)	Longueur (mm)	Finition	Conditionnement	Prix € HT La boîte
0171868	105792	1,25	25	pointe cisaille EZ	5000	18,10
0171869	105793	1,25	30	pointe cisaille EZ	5000	22,00
0171870	100626	1,25	35	pointe cisaille EZ	5000	24,03



AGRAFE MOYENNE L/SM44 EZ RESINE

Agrafe moyenne L (ou SM44)
idéale pour les travaux d'assemblage,
d'encadrement, d'agencement, l'agrafage
des dos de meubles, des caisses légères,
l'assemblage de panneaux...
pour cloueur HNS5015P
finition : pointe cisailée résinée
largeur agrafe : 5,7 - 6,4 mm
section du fil : 1,07 x 1,23 mm
largeur de dos : 6,4 mm
80 agrafes par bande environ.

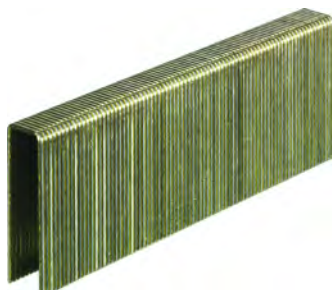

Code	Réf	Type	Longueur (mm)	Conditionnement	Prix € HT La boîte
0171312	L11BAB	SM44	19	5000	28,57
0171318	L15BAB	SM44	31	5000	42,80



AGRAFE LARGE M/SM50 EZ RESINE

Agrafe moyenne M (ou SM50)
idéale pour les travaux d'assemblage,
d'encadrement, d'agencement, l'agrafage
des dos de meubles, des caisses légères,
l'assemblage de panneaux...
pour cloueur HNS5015P
finition : pointe cisailée résinée
longueur : 12-38 mm
largeur agrafe : 9,53 - 10,8 mm
section du fil : 1,07 x 1,23 mm
largeur de dos : 10,2 mm
80 agrafes par bande environ.

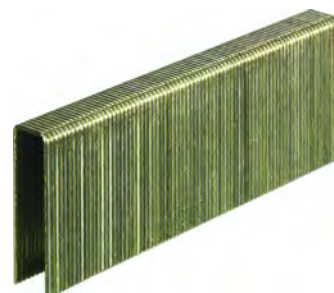

Code	Réf	Type	Longueur (mm)	Conditionnement	Prix € HT La boîte
0171873	M10BAB	SM50	16	5000	27,00
0171311	M11BAB	SM50	19	5000	30,83
0171314	M15BAB	SM50	32	10000	83,27

AGRAFE



AGRAFE POUR AGRAFEUSE RAPID ET ARROW

A - AGRAFE DOS PLAT (n°140)
- réalisées à partir d'un fil acier plat, en acier galva
- ce type de fil permet une meilleure tenue de certains matériaux,
en particulier les plastiques et matériaux non fibreux
- conviennent pour la pose de matériaux d'isolation tels que la
laine de verre, le lambris PVC, carton, les revêtements de sol tels
que moquette, linoléum,...

B - AGRAFE FINE (n°53, n°13)
- réalisées à partir d'un fil acier fin, ces agrafes, en acier galva, sont
presque invisibles après la pose
- prévues pour fixer du tissu, ces agrafes n'affectent pas les fibres
- conviennent également pour les toiles, cuir, matériaux décoratifs,
étiquettes, posters, ...

C - AGRAFE CABLE (n°7, n°36)
- réalisées à partir d'un fil acier plat avec couronne arrondie
(type cavalier) pour fixer les câbles électriques basse tension et
coaxiaux, téléphonie, Hi-Fi,...

D - AGRAFE ÉTROITE (n°606)
- réalisées à partir d'un fil galvanisé enduit de résine avec couronne étroite, ces agrafes
fonctionnent comme une double pointe.
- pour des fixations robustes, parquetage, pose de panneaux de bois.



Code	Réf	Type	Longueur (mm)	Conditionnement	Prix € UHT
10002863	40109503	53	8	1080	4,92
10002865	40109505	53	12	1080	6,08
10002866	40109506	53	14	1080	6,34
10002868	40109514	140	8	970	5,64
10002896	40109516	140	12	650	6,42
10002897	40109517	140	14	650	6,80



FIXATION ASSEMBLAGE

COLLAGE, ISOLATION, ETANCHEITE
ADHESIF

ADHESIF D'EMBALLAGE



ADHESIF D'EMBALLAGE PP ACRY 4024

Fermeture manuelle et automatique de cartons de poids légers à moyens peut être utilisé sur tous les dévidoirs manuels et machines classiques déroulement sans bruit excellente résistance dans le temps pouvoir adhésif sur acier 2.5 N/cm allongement à la rupture 140 % résistance à la rupture 45 N/cm.



Code	Réf	Coloris	Largeur (mm)	Longueur (m)	Prix € UHT
10334990	04024-00236-04	transparent	50	66	1,98
10334991	04024-00237-04	havane	50	66	1,98



ADHESIF D'EMBALLAGE PP ECO 4089

Composé d'un support polypropylène 28µm et d'une masse adhésive en caoutchouc naturel pour la fermeture manuelle et automatique de cartons de poids légers à moyens épaisseur totale : 46 µm pouvoir adhésif sur acier : 2,5 N/cm allongement jusqu'à rupture : 150% charge de rupture : 41 N/cm.



Code	Réf	Coloris	Largeur (mm)	Longueur (m)	Prix € UHT
0185931	04089-00256-06	havane	48	100	2,28
0200215	04089-00253-06	transparent	48	100	2,10

ADHESIF DE MASQUAGE ET DE PROTECTION



ADHESIF PVC ORANGE 50MM X 33M

Adhésif pvc multi-usages, utilisable sur différents supports flexibles, idéal pour la protection des surfaces métalliques, encadrements de portes et fenêtres, et raccordement de matériaux d'isolation caoutchouc naturel largeur : 50 mm longueur : 33 m épaisseur : 130 microns coloris orange résistance à la rupture : 20 N/cm allongement à la rupture 150 % conditionnement carton de 36 rouleaux et palette de 60 cartons.



Code	Réf	Largeur (mm)	Longueur (m)	Prix € UHT
10001710	ADORA050SDP	50	33	2,43



ADHESIF SPECIAL BATIMENT 4843

Convient au masquage pendant les travaux de plâtrage de peinture, de gypse, de maçonnerie et de stucage retrait possible jusqu'à 2 semaines sans laisser de résidus de masse adhésive épaisseur totale : 120 µm allongement à la rupture : 125 % résistance à la rupture : 20 N/cm.



Code	Réf	Coloris	Largeur (mm)	Longueur (m)	Prix € UHT
0020237	4843-00000-16	orange	50	33	5,99
0156836	4843-00001-16	orange	75	33	8,48



ADHESIF MULTI-USAGE 4621 25 M X 50 MM VERT FLUO

Ruban composé d'une masse adhésive acrylique et d'un support polyéthylène renforcé d'une toile polyester se déchire facilement à la main aussi bien verticalement qu'horizontalement, il se déroule régulièrement sans effet d'enroulement de l'adhésif étanche, résiste aux conditions extérieures pendant 8 semaines et aucun résidu ne subsiste après son retrait renfort toilé résiste à l'usage des outils et permet au ruban de rester intact, garantissant ainsi un retrait sans problème adhésion immédiate élevée tout en étant facilement repositionnable. La faible épaisseur assure une conformabilité maximale.



Code	Réf	Coloris	Largeur (mm)	Longueur (m)	Prix € UHT
10524070	04621-00006-00	vert fluo	50	25	6,81



ADHESIF DE MASQUAGE PAPIER DE PRECISION 4334

Adhésif de masquage papier de haute qualité composé d'un support papier extrêmement fin et solide enduit d'une masse adhésive acrylique retrait facile jusqu'à 5 mois après l'application pour des bords peints nets et précis utilisation avec des peintures à base aqueuse et des laques application sur surfaces variées : verre, aluminium, PVC, bois, ... convient également à des techniques à la spatule très pointues épaisseur totale : 90 µm pouvoir adhésif sur acier : 1,8 N/cm allongement jusqu'à rupture : 4 %.



Code	Réf	Coloris	Largeur (mm)	Longueur (m)	Prix € UHT
0185943	04334-00001-00	jaune	25	50	6,05

FIXATION ASSEMBLAGE

COLLAGE, ISOLATION, ETANCHEITE
ADHESIF



ADHESIF MASQUAGE PRECISION SURF DELICAT 4333 50M X 25MM

Pour des bords de peinture précis et plats sur surfaces sensibles
faible épaisseur
masquage sans risque d'arrachement
utilisable sur tous types de peintures.

Code	Réf	Coloris	Largeur (mm)	Longueur (m)	Prix € UHT
10013991	4333-00018-02	blanc	25	50	5,36



ADHESIF MASQUAGE DE PRECISION EXT 4439 50 M X 25 MM

Applications en extérieur, durables
(jusqu'à huit semaines)
bords nets et lisses à peindre et laquer.

Code	Réf	Coloris	Largeur (mm)	Longueur (m)	Prix € UHT
10013992	4439-00001-00	bleu	25	50	6,73



ADHESIF DE MASQUAGE PAPIER 4323

Adhésif de masquage papier finement crêpé avec une masse adhésive en caoutchouc naturel convient à tout type d'application : masquage, maintien, fermeture, fixation, emballage de biens légers, etc.

Code	Réf	Coloris	Largeur (mm)	Longueur (m)	Prix € UHT
0200216	04323-00040-00	chamois	19	50	1,05
0200217	04323-00041-00	chamois	25	50	1,39
0200219	04323-00043-00	chamois	38	50	2,09
0200220	04323-00044-00	chamois	50	50	2,75

ADHESIF DE REPARATION

TOILE ADHESIVE EXTRA POWER 4612

Excellent pouvoir adhésif même sur surfaces rugueuses et poussiéreuses
imperméable
conformable
support toile PE laminé
caoutchouc naturel
pouvoir adhésif sur acier 4.4 N/cm
résistance en température (30 min) : 95 °C.



Code	Réf	Coloris	Largeur (mm)	Longueur (m)	Prix € UHT
10013993	4612-00000-00	gris	48	25	5,72
10013994	4612-00001-00	noir	48	25	5,72

ADHESIF TOILE AMERICAINE 4662

Composé d'un support tissé PET/coton 27 mesh et d'une masse adhésive en caoutchouc naturel
pouvoir adhésif excellent sur des surfaces rugueuses et poussiéreuses comme les briques et le bois
imperméable et tack initial solide
ne doit pas être utilisé sur des surfaces peintes
pour la fixation de films de protection, fermeture de films de couverture, etc...
épaisseur totale : 230 µm
pouvoir adhésif sur acier : 4,5 N/cm
allongement à la rupture : 15 %
résistance à la rupture : 15 N/cm
résistance en température (30 min) : 95°C.



Code	Réf	Coloris	Largeur (mm)	Longueur (m)	Prix € UHT
0173359	04662-00195-01	orange	48	25	4,18

ADHESIF DE REPARATION 4668 TRANSPARENT

Adhésif polyéthylène composé d'un film PE 110µm transparent et d'une masse adhésive acrylique
utilisé pour la réparation de matériaux en plastique à l'intérieur comme à l'extérieur
idéal pour fixer des films LDPE dans le bâtiment et la construction
forte adhésion
particulièrement résistant aux intempéries et aux UV
résistant aussi au vieillissement, aux abrasifs, aux produits chimiques
épaisseur totale : 140 µm
pouvoir adhésif sur acier : 2,9 N/cm
allongement à la rupture : 400 %
résistance à la rupture : 20 N/cm
résistance en température (30 min) : 95°C.



Code	Réf	Coloris	Largeur (mm)	Longueur (m)	Prix € UHT
0020243	04668-00004-00	transparent	50	33	11,71

ADHESIF ALUMINIUM 50565

Adhésif aluminium solide composé d'un film aluminium 50 µm et d'une masse adhésive acrylique
résistance mécanique importante
résiste à l'humidité et aux huiles et acides
barrière anti-vapeur
bonne conductivité thermique
résistance températures : -40°C à +160°C
applications variées : masquage, protection, réparation, fermeture, isolation en température, fermeture de canalisations, etc...
épaisseur totale : 90 µm
pouvoir adhésif sur acier : 6 N/cm
allongement à la rupture : 8 %
résistance à la rupture : 35 N/cm
résistance en température : -40°C à +160°C.



Code	Réf	Coloris	Version	Largeur (mm)	Longueur (m)	Prix € UHT
0020244	63652-00001-00	gris	avec protecteur	50	25	9,74



FIXATION ASSEMBLAGE

COLLAGE, ISOLATION, ETANCHEITE
ADHESIF



RUBAN SILICONE AUTOAMALGANT XTREME CONDITIONS 4600

Ruban auto-amalgant silicone qui se scelle sur lui-même en exerçant une forte pression

il n'y a aucune masse adhésive
fermeture instantanée

aucun temps de séchage n'est nécessaire
produit souple s'adaptant à toutes les surfaces telles que des surfaces mouillées et humides, sales ou grasses

s'applique également sous l'eau

peut être utilisé pour des applications permanentes et temporaires

ne laisse aucun résidu après retrait
excellente résistance aux combustibles, huiles, acides, solvants, eau de mer, rayonnements, UV et aux températures extrêmes.



Code	Réf	Coloris	Largeur (mm)	Longueur (m)	Prix € UHT
0173360	04600-00001-00	noir	25	3	10,03
0173361	04600-00000-00	transparent	25	3	10,03

ADHESIF DE FIXATION ET D'ASSEMBLAGE



ADHESIF DOUBLE FACE ANTI- DECHIREMENT 4965

Adhésif double face transparent composé d'un support polyester et d'une masse adhésive acrylique modifiée convient aux applications les plus exigeantes comme celles avec forte pression ou températures élevées :

- fixation de pièces en plastique ABS dans l'industrie automobile

- montage auto-adhésif de profilés caoutchouc/EPDM

- montage de profilés décoratifs et de moulures dans l'industrie du meuble

- fixation de batteries, lentilles et écrans tactiles dans l'industrie électronique

épaisseur totale : 205 µm

allongement à la rupture : 50%

résistance à la rupture : 20 N/cm.



Code	Réf	Coloris	Largeur (mm)	Longueur (m)	Prix € UHT
10013995	04965-00015-05	transparent	19	5	4,59



ADHESIF DOUBLE FACE MOUSSE 4952

Adhésif de fixation double face mousse polyéthylène support mousse polyéthylène masse adhésive acrylique à fort tack

adhésion immédiate sur de nombreux supports
convient parfaitement à l'extérieur : résistant aux UV, aux intempéries et au vieillissement
compense les écarts de tension entre les matériaux assemblés

épaisseur totale : 1150 µm

allongement à la rupture : 200 %

résistance à la rupture : 10 N/cm

résistance en température : 80°C.



Code	Réf	Coloris	Largeur (mm)	Longueur (m)	Prix € UHT
0020246	04952-00525-00	blanc	19	10	7,93



ADHESIF DOUBLE FACE KOLTOUT

Pour la fixation en intérieur comme en extérieur de tous matériaux poreux et non poreux, sur surfaces lisses et légèrement rugueuses

invisible à la pose

résiste aux variations de température de -10°C à +75°C et à l'humidité

haute résistance : maillage renforcé 10kg/cm²

ultra-flexible.



Code	Réf	Coloris	Largeur (mm)	Longueur (m)	Prix € UHT
0205202	33507240	rouge	19	2,5	9,25



ADHESIF DOUBLE FACE TOILE 4944

Adhésif de fixation tous usages

support souple et importante masse adhésive adaptés à la fixation sur des surfaces rugueuses et/ou fibreuses comme pour la pose de moquettes

épaisseur totale : 200 µm

pouvoir adhésif sur acier : 200 N/cm

allongement à la rupture : 20 %

résistance à la rupture : 35 N/cm.



Code	Réf	Coloris	Largeur (mm)	Longueur (m)	Prix € UHT
0200226	04944-00002-11	blanc	50	10	5,03
0020245	04944-00001-11	blanc	50	25	11,51



ADHESIF DOUBLE FACE PP ECO 64621

Adhésif double face transparent composé d'un support polypropylène et d'une masse adhésive en caoutchouc synthétique sans solvant

pour la fixation de matériaux de décoration, d'emballage et le collage de films, tissus, papier et plastique

épaisseur totale : 90 µm.



Code	Réf	Coloris	Largeur (mm)	Longueur (m)	Prix € UHT
0020247	64621-00007-01	blanc	50	25	5,57

FIXATION ASSEMBLAGE

COLLAGE, ISOLATION, ETANCHEITE
ADHESIF

ADHESIF D'ETANCHEITE



ADHESIF D'ETANCHEITE BATUBAND 650

Bande adhésive d'étanchéité autocollante pour protéger les matériaux et assurer l'étanchéité des ouvrages

bonne résistance à la pluie, aux rayons UV et à la pollution de l'air ambiant

grande facilité de mise en oeuvre, même à basse température

forte adhérence

haut pouvoir de déformation (stabilité dimensionnelle permanente)

excellence adhérence sur supports bitumineux et métalliques (plomb, aluminium, cuivre, zinc, acier) ainsi que sur verre et matériaux synthétiques (PVC et ABS)

épaisseur : 0,8 mm environ

température de mise en oeuvre : de + 5°C à + 35°C

résistance à la température : de - 20°C à + 80°C

point de ramollissement : 100°C environ

fluage : 0 mm à + 70°C.



Code	Réf	Coloris	Largeur (mm)	Longueur (m)	Prix € UHT
0200489	30140106	gris	100	10	19,72
0200496	30140127	orange	100	10	19,72
0200490	30140107	gris	150	10	26,26
0200495	30140126	orange	150	10	26,26
0200491	30140108	gris	225	10	39,90
0200494	30140125	orange	225	10	39,90
0200492	30140110	gris	300	10	52,80
0200493	30140124	orange	300	10	52,80

ADHESIF D'ISOLATION ELECTRIQUE ET DE REPERAGE



RUBAN D'ISOLATION ELECTRIQUE 53988

Adhésif en PVC plastifié auto-extinguible

grande souplesse du film

bon pouvoir adhésif pour des applications à basse température.

pour travaux d'isolation électrique, réparation, regroupement, masquage, renforcement, scellage et protection.



Code	Réf	Coloris	Longueur (m)	Largeur (mm)	Prix € UHT
10015892	53988-00000-00	noir	10	15	0,56
10015893	53988-00060-00	blanc	10	15	0,56
10015894	53988-00030-00	bleu	10	15	0,56
10015895	53988-00015-00	rouge	10	15	0,56
10015670	53988-00001-00	noir	20	19	1,40
10015672	53988-00061-00	blanc	20	19	1,40
10015673	53988-00031-00	bleu	20	19	1,40
10015674	53988-00091-00	jaune	20	19	1,40
10015675	53988-00016-00	rouge	20	19	1,40
10015676	53988-00106-00	vert	20	19	1,40
10015671	53988-00004-00	noir	25	50	4,33
10015677	53988-00135-00	assortiment 10 rouleaux	10	15	5,37

ADHESIF DE SIGNALISATION ET DE SECURITE



ADHESIF DE MARQUAGE DANGER 50MM X 66M

Film PVC et masse adhésive caoutchouc toilé sur protecteur résistant et imperméable.

Code	Réf	Coloris	Largeur (mm)	Longueur (m)	Prix € UHT
10524024	OPVCDANGER-JN	jaune/noir	50	25	8,46
10524025	OPVCDANGER-RB	rouge/blanc	50	25	8,46



ADHESIF DE MARQUAGE 60760

Adhésif en PVC plastifié résistant avec une masse adhésive en caoutchouc permet une adhésion sur un grand nombre de surface pour délimiter des zones de travail, zones dangereuses, zones de sécurité, ... déchirable à la main pour un marquage permanent ou temporaire
épaisseur totale : 150 µm
pouvoir adhésif sur acier : 2,5 N/cm
allongement à la rupture : 160 %
résistance à la rupture : 28 N/cm.

Code	Réf	Coloris	Largeur (mm)	Longueur (m)	Prix € UHT
0020254	60760-00094-15	blanc	50	33	8,13
0020256	60760-00095-15	jaune	50	33	8,13
0020257	60760-00096-15	rouge	50	33	8,13
0020255	60760-00087-15	noir/jaune	50	33	10,26
0156849	60760-00088-15	blanc/rouge	50	33	10,26



FIXATION ASSEMBLAGE

COLLAGE, ISOLATION, ETANCHEITE
ADHESIF



ADHESIF ANTI-DERAPANT 60950

Application partout où la sécurisation de la marche est requise
protection idéale pour éviter de glisser
convient aux surfaces exigeantes comme les sols dans les usines, les unités de production
la masse adhésive solide et durable maintient un effet antidérapant élevé pendant 1 ou 2 ans avec passage normal sur les zones
les adhésifs antidérapants sont déchirables à la main et ne se rétractent pas après application
épaisseur totale : 810 µm
pouvoir adhésif sur acier : 10 N/cm
allongement à la rupture : 200 %.



Code	Réf	Coloris	Largeur (mm)	Longueur (m)	Prix € UHT
0020260	60950-00000-00	noir	25	15	20,61

ACCESSOIRE DE POSE



DEVIDOIR MANUEL

Support en métal stable
contrôle de tension réglable
rouleau en caoutchouc permettant une application facile
languette flexible
pour des largeurs de rouleaux jusqu'à 50 mm.



Code	Réf	Application	Prix € UHT
0177426	56403-00000-01	fermeture de carton	12,83
10529637	57395-00000-00	fermeture de carton	9,29

COLLE VINYLIQUE



COLLE VINYLIQUE R22 SPECIAL D1

Colle vinylique pour assemblage et placage de bois à prise lente
colle en émulsion, prête à l'emploi, à temps ouvert long, ininflammable, ne tache pas
non toxique
temps ouvert maximum à +20°C : 30 minutes
température d'utilisation : +8°C minimum
résistance finale du collage obtenue après 7 jours environ.

Classement D1 selon la norme NF EN 204.



Code	Réf	Conditionnement	Contenance (kg)	Prix € UHT
0199151	30604648	biberon	0,750	9,77
0199152	30604649	seau	5	38,39



COLLE VINYLIQUE R50 SPECIAL D2

Colle vinylique pour assemblage de bois toutes essences, travaux d'aboutage et panneautage
excellente résistance à l'arrachement
temps ouvert maximum à +20°C : 15 minutes
température d'utilisation : +9°C minimum
résistance finale du collage obtenue après 7 jours environ.

Classement D2 selon la norme NF EN 204.



Code	Réf	Conditionnement	Contenance (kg)	Prix € UHT
0199157	30604644	seau	5	39,54



COLLE VINYLIQUE UR SPECIAL D2

Colle vinylique pour assemblage et placage à prise rapide pour assemblage de bois de toutes essences, placage de stratifiés à froid ou à chaud sur panneaux de particules (sauf hydrofugés et ignifugés)
collage de chants, jointage de placages
excellente résistance à l'arrachement
temps ouvert maximum à +20°C : 15 minutes
température d'utilisation : +6°C minimum
avant usinage, laisser stabiliser 4h minimum
résistance finale du collage obtenue après 7 jours environ.

Classement D2 selon la norme NF EN 204.



Code	Réf	Conditionnement	Contenance (kg)	Prix € UHT
0199160	30604661	biberon	0,750	11,06
0199162	30604662	seau	5	43,48



COLLE VINYLIQUE R41 SPECIAL D3

Colle vinylique pour assemblage et placage de bois à prise rapide recommandée pour les travaux de menuiserie, éléments de cuisine, salles de bains, aménagement intérieurs de bateaux
prête à l'emploi, ininflammable, ne tache pas
non toxique
excellente tenue à l'humidité
temps ouvert maximum à +20°C : 4 à 8 minutes
température d'utilisation : +7°C minimum
résistance finale du collage obtenue après 7 jours environ.

Classement D3 selon la norme NF EN 204.



Code	Réf	Conditionnement	Contenance (kg)	Prix € UHT
0199153	30604645	biberon	0,750	12,07
0199155	30604646	seau	5	47,47

FIXATION ASSEMBLAGE

COLLAGE, ISOLATION, ETANCHEITE
COLLE



COLLE VINYLIQUE R64 SPECIAL D4

Colle à bois monocomposante en dispersion aqueuse résistante à l'humidité permet l'assemblage, l'aboutage de bois massifs, dérivés du bois, placage bois, stratifiés à froid et à chaud pour menuiseries intérieures et extérieures forte résistance à l'eau prête à l'emploi non abrasive temps ouvert maximum à +20°C : 12 minutes température d'utilisation : +10°C minimum résistance finale du collage obtenue après 7 jours environ des colorations du joint de colle ou des supports environnants sont susceptibles d'apparaître avec les bois contenant beaucoup de tanin (chêne, noyer, cohu, tali, etc...).

Classement D4 selon la norme NF EN 204.

Code	Réf	Conditionnement	Contenance (kg)	Prix € UHT
0199158	30604657	biberon	0,750	13,66
0199159	30604658	seau	5	60,77



COLLE POLYURETHANE



COLLE A BOIS PU BOIS EXTERIEUR

Colle polyuréthane à prise rapide pour menuiseries intérieures et extérieures assemblage de bois toutes essences (même exotiques), aboutage bois massifs menuiseries intérieures et extérieures (portes, fenêtres, volets, escalier, mobilier de jardin, abris, clôtures) assemblage de panneaux de bois (même ignifuges) et panneaux sandwichs assemblage de nombreux matériaux entre eux (supports absorbants et supports bloqués) : bois, stratifié, métal, béton, matériaux en céramique et matériaux minéraux forte résistance à l'eau temps ouvert maximum à +20°C : 15 minutes température d'utilisation : +5°C minimum.

Classement D4 selon la norme NF EN 204.

Code	Réf	Conditionnement	Coloris	Contenance (gr)	Prix € UHT
0199150	30610777	biberon	blanc	500	18,79



COLLE A BOIS PU BOIS EXTERIEUR GEL 310 ML

Colle gel hautes performances à prise rapide pour l'assemblage de bois toutes essences usage intérieur/extérieur très bonne résistance aux intempéries, à la chaleur (+150°C) et au froid (-40°C) ne coule pas (aspect gel).

Classement D4 selon la norme NF EN 204.

Code	Réf	Conditionnement	Coloris	Contenance (ml)	Prix € UHT
0200959	30617005	cartouche	incolor	310	15,63



COLLE MONTAGEFIX 590 BEIGE 300ML

Colle polyuréthane spatulable à prise rapide non coulant pour montage d'huissieries bois, collages en construction et menuiserie excellente adhérence sur les supports usuels du bâtiment renfort de collage d'onglets en fabrication de châssis en alu et PVC utilisable en intérieur et extérieur (imperméable D4) gongle légèrement au séchage pour combler les irrégularités, ou sur supports poreux/alvéolés très forte adhérence imperméable une fois durcie résistance à la température : -30°C à +80°C température d'application : +5°C à +40°C.

Classement D4 selon la norme NF EN 204.

Code	Réf	Conditionnement	Coloris	Contenance (ml)	Prix € UHT
0172732	06271340ZW25	cartouche	beige	300	4,06



COLLE MONTAGEFIX 580 TRANSLUCIDE 300 ML

Colle polyuréthane à prise rapide pour montage d'huissieries bois, collages en construction et menuiserie renfort de collage d'onglets en fabrication de châssis en alu et PVC utilisable en intérieur et extérieur (imperméable D4) mousse légèrement au séchage pour combler les irrégularités, ou sur supports poreux / alvéolés. très forte adhérence résistance à la température : -30°C à +80°C température d'application : +5°C à +40°C.

Classement D4 selon la norme NF EN 204.

Code	Réf	Conditionnement	Coloris	Contenance (ml)	Prix € UHT
0174475	CP00581300ZW	cartouche	translucide	300	7,44



COLLE NEOPRENE



COLLE NEOPRENE AGOPLAC DI LIQUIDE

Colle pour le placage de stratifiés décoratifs sur supports rigides convient également pour le collage de liège, caoutchouc, cuir, polyester ou métaux prise initiale puissante haute tenue thermique (durcisseur incorporé) température mini d'utilisation : + 15° C temps de séchage : 15 à 20 minutes temps d'ouverture maximum : 60 à 90 minutes sans toluène et sans cyclohexane.

Code	Réf	Conditionnement	Contenance (L)	Coloris	Prix € UHT
0199166	30604787	boîte	1	incolor	18,55
0199167	30604779	bidon	5	incolor	82,70





FIXATION ASSEMBLAGE

COLLAGE, ISOLATION, ETANCHEITE
COLLE



COLLE NEOPRENE AGOPLAC DI GEL

Colle pour le placage de stratifiés décoratifs sur supports rigides
convient également pour le collage de liège, caoutchouc, cuir, polyester ou métaux
température mini d'utilisation : + 15° C
temps de séchage : 15 à 20 minutes
prise initiale puissante
haute tenue thermique (durcisseur incorporé)
temps d'ouverture maximum : 60 à 90 minutes
sans toluène et sans cyclohexane.



Code	Réf	Conditionnement	Contenance (L)	Coloris	Prix € UHT
0199164	30604796	boîte	1	incolore	21,51
0199165	30604789	bidon	5	incolore	85,16



COLLE NEOPRENE BOSTIK 1400 LIQUIDE

Colle polyvalente hautes performances spécial caoutchouc, cuir, tissus, liège Neoprene 1400
prise immédiate (durcisseur incorporé)
collage initial élevé
température minimum d'application : + 10° C
temps de séchage : 10 à 15 minutes
sans toluène.



Code	Réf	Conditionnement	Contenance (L)	Coloris	Prix € UHT
9118596	30502930	tube étui	0,125	incolore	6,12
9118597	30502932	boîte	1	incolore	27,22
9118598	30502933	bidon	5	incolore	124,30



COLLE NEOPRENE BOSTIK 1400 GEL

Colle contact gel polyvalent hautes performances spécial caoutchouc, cuir, tissu, liège, métaux, bois
prise immédiate (durcisseur incorporé)
collage initial élevé
température minimum d'application : + 10° C
temps de séchage : 10 à 15 minutes
sans toluène.



Code	Réf	Conditionnement	Contenance (L)	Coloris	Prix € UHT
0006706	30504070	tube étui	0,125	incolore	8,00

COLLE PVC



COLLE PVC AM BLANCHE 125 ML

Colle mono-composant liquide à base de résines synthétiques pour le collage des onglets de menuiserie PVC
utilisation en extérieur et en intérieur
prise très rapide
véritable soudure à froid
bonne résistance à l'eau, au gel, à la chaleur, aux détergents et autres produits chimiques courants.



Code	Réf	Conditionnement	Contenance (L)	Coloris	Prix € UHT
0196837	06503306ZWG	tube	0,125	blanc	3,64

COLLE EPOXY



COLLE EPOXY BI-COMPOSANT LOCTITE HYSOL 3430 A&B 24 ML

Adhésif époxy bi-composant pour l'assemblage de matériaux divers comme le bois, les métaux, les plastiques durs et le verre
colle renforcée à viscosité moyenne résistante à l'eau
résistance au cisaillement et pelage élevé
plage de température de service : -55° C à +100° C
temps de fixation : 15 min
coloris : transparent.



Code	Réf	Contenance (ml)	Conditionnement	Prix € UHT
0178680	232662	24	seringue	14,99



COLLE EPOXY ARALDITE STANDARD

Colle époxy à 2 composants extra puissante à prise progressive recommandée pour les collages difficiles exigeant un ajustage précis et soigné des éléments à assembler
haute résistance à l'arrachement, à l'humidité, aux huiles, aux produits chimiques, aux chocs et aux vibrations
temps de gel à 23° C : 100 minutes
temps de maintien à 23° C : 6 heures
temps avant mise en charge à 23° C : 10 heures
température de résistance : - 30° C à + 65° C.



Code	Réf	Contenance (ml)	Conditionnement	Prix € UHT
0172694	33401002	2 x 15ml	tube	8,78
0172696	33401004	24	seringue	8,96

FIXATION ASSEMBLAGE

COLLAGE, ISOLATION, ETANCHEITE COLLE

Araldite

COLLE EPOXY ARALDITE RAPIDE

Colle époxy à 2 composants à prise rapide peut être peinte, percée ou poncée haute résistance à l'arrachement, à l'humidité, aux huiles, produits chimiques, chocs et vibrations
 temps de gel à 23°C : 5 minutes
 temps de maintien à 23°C : 30 minutes
 temps avant mise en charge à 23°C : 4 heures
 température de résistance : -30°C à +65°C.



Code	Réf	Contenance (ml)	Conditionnement	Prix € UHT
0172697	33401006	0,15	tube	9,27
0172699	33401008	24	seringue	9,32

Araldite



COLLE EPOXY ARALDITE FUSION 3 GR

Colle époxy à 2 composants à prise très rapide recommandée pour toutes les petites réparations offre la perfection du collage d'une époxy sans mélange manuel haute résistance à l'arrachement, à l'humidité, aux huiles, produits chimiques, chocs et vibrations
 temps de gel à 23°C : 90 secondes
 temps de maintien à 23°C : 5 minutes
 temps avant mise en charge à 23°C : 90 minutes
 température de résistance : -30°C à +65°C
 contenance : 3 gr.



Code	Réf	Conditionnement	Prix € UHT
0172700	33401014	seringue	4,75

Araldite



COLLE EPOXY ARALDITE METAL 30 ML

Colle époxy à 2 composants à prise rapide recommandée pour le collage, la réparation, la fixation d'objets métalliques (plomberie, tuyauterie, pot d'échappement, carrosserie, portail...)
 peut être poncé, percé, peint après durcissement
 ne rouille pas
 haute résistance à l'arrachement, à l'humidité, aux huiles, produits chimiques, chocs et vibrations
 temps de gel à 23°C : 4 minutes
 temps de maintien à 23°C : 30 minutes
 temps avant mise en charge à 23°C : 8 heures
 température de résistance : -30°C à +65°C.



Code	Réf	Contenance (ml)	Conditionnement	Prix € UHT
0172704	33401011	15	tube	8,64

Araldite



COLLE EPOXY ARALDITE INSTANT 24 ML

Colle époxy à 2 composants à prise très rapide recommandée pour toutes les petites réparations demandant un collage très rapide
 haute résistance à l'arrachement, à l'humidité, aux huiles, produits chimiques, chocs et vibrations
 collage transparent
 temps de gel à 23°C : 90 secondes
 temps de maintien à 23°C : 5 minutes
 temps de mise en charge à 23°C : 90 minutes
 température de résistance : -30°C à +65°C.



Code	Réf	Contenance (ml)	Conditionnement	Prix € UHT
0172702	33401013	24	seringue	9,72

Araldite



COLLE EPOXY ARALDITE CRISTAL 24 ML

Colle époxy à 2 composants à prise rapide recommandée pour tous les collages invisibles et de haute transparence du verre, du cristal, de la bijouterie, du plexiglas
 temps de gel à 23°C : 4-5 minutes
 temps de maintien à 23°C : 20 minutes
 temps avant mise en charge à 23°C : 5 heures
 température de résistance : -30°C à +65°C.



Code	Réf	Contenance (ml)	Conditionnement	Prix € UHT
0172703	33401010	24	seringue	9,72

COLLE CYANOACRYLATE

LOCTITE

ADHESIF INSTANTANE LOCTITE 3090 10GR

Adhésif multi-matériaux bi-composant à faible efflorescence
 séchage plus rapide qu'une résine époxy
 résiste à la plupart des fluides industriels (à l'exception des acides et basiques)
 utilisable en extérieur
 remplissage des jeux jusqu'à 5 mm
 temps de prise : 90-150 s
 température de résistance : -20°C à +80°C
 livré avec 7 buses d'applications.



Code	Réf	Contenance (gr)	Conditionnement	Prix € UHT
0172526	1379570	10	seringue	27,04

LOCTITE

COLLE INSTANTANEE 401

Colle cyanoacrylate liquide multi-usages pour un collage instantané faible viscosité
 colle les plastiques, matériaux élastomériques, papier, carton, bois, métaux, joint PVC sur ensemble, en ABS, rétroviseurs automobile et bandes de caoutchouc mousse sur des carters en acier ou plastique.

Conforme à la norme NSF n° 12301221 catégorie P1.



Code	Réf	Contenance (gr)	Conditionnement	Prix € UHT
1041942	303265	3	tube	5,95
0199382	1919340	20	flacon	26,19

LOCTITE

ADHESIF INSTANTANE LOCTITE 406 20GR

Collage rapide des plastiques, des caoutchoucs, y compris l'EPDM, et des élastomères
 le primaire polyoléfine Loctite 770 ou Loctite 7239 améliore le collage des substrats difficiles à coller
 temps de prise : 2 à 10 s
 viscosité : 20 mPas
 plage de température de service : -40°C à +80°C
 couleur : transparent et incolore.



Code	Réf	Contenance (gr)	Conditionnement	Prix € UHT
0199376	1919334	20	flacon	28,89



FIXATION ASSEMBLAGE

COLLAGE, ISOLATION, ETANCHEITE
COLLE

LOCTITE

ADHESIF INSTANTANE LOCTITE 495 20GR

Adhésif éthyle cyanoacrylate de faible viscosité permet le collage élastomère des matières plastiques et des métaux
temps de prise : 5-20 s
viscosité : 30 mPas
plage de température de service : -40°C à +80°C.



Code	Réf	Contenance (gr)	Conditionnement	Prix € UHT
0199377	1921875	20	flacon	27,68

ADHESIF INSTANTANE LOCTITE 496 20GR

Adhésif à usage général particulièrement adapté pour le collage des métaux
faible viscosité
temps de prise : 10-30 s
couleur : incolore
viscosité en mPas : 125
plage de températures de service : -40°C à +80°C.



Code	Réf	Contenance (gr)	Conditionnement	Prix € UHT
0199379	1921873	20	flacon	26,12

COLLE CYANOACRYLATE LOCTITE 480 20GR

Adhésif renforcé élastomère noir pour des applications nécessitant une bonne résistance au pelage ou aux chocs idéal pour coller du métal, du caoutchouc, ou des aimants
bonne résistance en environnement humide
temps de prise : 20-50 s
viscosité : 200 mPas
plage de température de service : -40°C à +100°C.



Code	Réf	Contenance (gr)	Conditionnement	Prix € UHT
0199378	1919963	20	flacon	35,12

COLLE METHACRYLATE

FREIN FILET FAIBLE LOCTITE 222 50 ML

Recommandé pour un freinage de faible résistance de vis de réglage, de vis à tête fraisée et de vis sans tête convient également aux métaux de faible résistance risquant de se cisailer au désassemblage, tels que l'aluminium ou le laiton
Ø maximum de filetage : jusqu'à M36
couple de rupture boulon M10 : 6 Nm
plage de température de service : -55°C à +150°C.

Conforme à la norme NSF n°123002 catégorie P1.



Code	Réf	Contenance (ml)	Résistance	Prix € UHT
0002749	195743	50	faible	54,68

FREIN FILET MOYEN LOCTITE 241 250 ML

Conçu pour le freinage et l'étanchéité des assemblages filetés lorsque le démontage doit pouvoir être fait aisément à l'aide d'outils à main conventionnels
polymérise en l'absence d'air entre des surfaces métalliques avec un faible jeu
empêche le desserrage et les fuites dus aux chocs et vibrations
plage de températures de service : -55°C à +150°C
Ø maximum de filetage : M12
couple de rupture : 11,5 Nm
temps de fixation acier/laiton/inox : 35/12/240 min.



Code	Réf	Contenance (ml)	Résistance	Prix € UHT
0178689	195767	250	moyenne	228,16

FREIN FILET MOYEN LOCTITE 242 50 ML

Conçu pour le freinage et l'étanchéité des assemblages filetés lorsque le démontage doit pouvoir être fait aisément à l'aide d'outils à main conventionnels
polymérise en l'absence d'air entre des surfaces métalliques avec un faible jeu
empêche le desserrage et les fuites dus aux chocs et aux vibrations
plage de températures de service : -55°C à +150°C
Ø maximum de filetage : M36
couple de rupture : 11,5 Nm
temps de fixation acier/laiton/inox : 5/15/20 min.



Code	Réf	Contenance (ml)	Résistance	Prix € UHT
0178690	142504	50	moyenne	57,14

FREIN FILET MOYEN LOCTITE 243

Efficace sur tous les éléments filetés métalliques s'oppose au desserrage de pièces sous contraintes de vibrations telles les vis de pompes ou de moteurs, les écrous de cache-culbuteurs, les vis de carters de boîtes de vitesses ou de presse
recommandé pour des pièces dont le démontage est possible à l'aide d'un outillage classique et pour des pièces «en état»
Ø maximum de filetage : M36
couple de rupture boulon M10 : 26 Nm
plage de températures de service : -55°C à +180°C
Conforme à la norme NSF n°123000 catégorie P1.



Code	Réf	Contenance (ml)	Résistance	Prix € UHT
0178686	1370535	5	moyenne	9,13
0199380	1918244	10	moyenne	15,37
1041946	1335884	50	moyenne	56,96

FIXATION ASSEMBLAGE

COLLAGE, ISOLATION, ETANCHEITE
COLLE

LOCTITE

FREIN FILET FORT LOCTITE 270 50 ML

Frein-filet fort adapté à toutes les fixations métalliques y compris l'acier inoxydable, l'aluminium, les surfaces plaquées et les revêtements sans chrome conçu pour tolérer une légère contamination par huiles industrielles (par ex. huiles moteur, solutions antirouille ou fluides de coupe) recommandé pour le blocage permanent de goujons sur blocs moteurs, corps de pompes à utiliser pour des applications ne nécessitant pas de démontage fréquent pour entretien
Ø maximum de filetage : jusqu'à M20
couple de rupture boulon M10 : 33 Nm
plage de température de service : -55°C à +180°C.

Conforme à la norme NSF n° 123006.



Code	Réf	Contenance (ml)	Résistance	Prix € UHT
0150086	1335897	50	forte	54,68

LOCTITE

FREIN FILET FORT LOCTITE 2701 50 ML

Utilisation sur tous les éléments métalliques (y compris les matériaux passifs tels que les aciers inoxydables et les aciers revêtus d'un traitement de surface comme le zingage) recommandé pour le blocage permanent de goujons et boulons sur blocs-moteurs et corps de pompes résistance élevée

Ø maximum de filetage : M20
plage de température de service : -55°C à +150°C.

Conforme à la norme n°123006 catégorie P1.



Code	Réf	Contenance (ml)	Résistance	Prix € UHT
0002748	135281	50	forte	56,26

LOCTITE

COLLE LOCTITE 601 50 ML

Adhésif de fixation des assemblages cylindriques particulièrement adapté aux cas d'emmanchements nécessitant une faible viscosité

le produit polymérise lorsqu'il se trouve en l'absence d'air entre des surfaces métalliques avec un faible jeu empêche le desserrage et les fuites dus aux chocs et vibrations
plage de température de service : -55° à +150°C
temps de fixation sur l'acier : 25 min
jeu diamétral maximum : 0,1 mm.



Code	Réf	Contenance (ml)	Prix € UHT
0178685	195667	50	55,47

LOCTITE

FIXATION DES EMMANCHEMENTS BLOCPRESSE 638 50 ML

Procure une résistance accrue aux charges dynamiques radiales et axiales recommandé pour la fixation des arbres de commande pignons poulies et autres éléments cylindriques similaires WRAS pour eau et DVGW pour le gaz homologation 990951
résistance forte
temps de prise : 8 min.

Conforme à la norme NSF n°123010 catégorie P1.



Code	Réf	Contenance (ml)	Résistance	Prix € UHT
0188271	1803365	50	forte	57,16

COLLE EN SPRAY



DISSOLVANT SPRAY ADHESIVE REMOVER 200 ML 60042

Spray pour le retrait facile des résidus de colle sur les pièces en plastique, les surfaces en verre et en métal retire en toute fiabilité les résidus de la plupart des rouleaux adhésifs permet un retrait facile des étiquettes retire également les résidus de graisse, goudron, résine et autres tâches nettoyant à base de LIMONÈNE (élément naturel) le spray atteint même des zones cachées et difficiles à atteindre sans silicone ni solvants chlorés.



Code	Réf	Contenance (ml)	Prix € UHT
0156851	60042-00000-02	200	8,40

COLLE THERMOFUSIBLE



COLLE TRANSPARENTE UNIVERSELLE EN BATON Ø 12 MM GEN-T

Colle bois, cuir, tissus, liège, plastique, faïence, carton... forte teneur en résine matière : EVA et résine sans solvant et non irritant Ø 12 mm densité : 0,985 gr/cc à 20° température d'application : 170-210° temps de prise : 15 mn.



Code	Réf	Contenance (gr)	Longueur (mm)	Nombre de bâtons	Prix € UHT
10002860	40107356	125	94	14	7,31
0018515	40107362	250	190	14	7,23
0018517	40302799	1000	190	-	11,71

MASTIC DE COLLAGE NEOPRENE



MASTIC COLLE MASTIREX BLANC 310 ML

Mastic de fixation à prise rapide type néoprène pour l'agencement pour le collage de plinthes, lambris, tasseaux, baguettes, carrelages, pannes tous supports usuels du bâtiment
température minimum d'application : + 10°C
temps de séchage : 5 à 10 minutes environ (double encollage)
temps ouvert :

- encollage 1 face de 1 à 5 minutes
- encollage 2 faces de 10 à 15 minutes
- temps de prise : maintien immédiat
- temps de prise définitive : 48 heures environ.



Code	Réf	Coloris	Contenance (ml)	Prix € UHT
0158527	30618024	blanc	310	4,07



FIXATION ASSEMBLAGE

COLLAGE, ISOLATION, ETANCHEITE
MASTIC



MASTIC COLLE DECOR AG 310ML

Mastic de fixation à prise rapide pour l'agencement et la décoration pour la fixation d'éléments rigides tels que : miroirs, baguettes, plinthes, chemin de câbles, panneaux en bois, PVC, panneaux décoratifs, polystyrène expansé, sur tous supports usuels du bâtiment (béton, bois, métaux, BA13 etc...)

temps de séchage : 5 à 10 minutes environ
temps de prise définitive : 48 heures environ.



Code	Réf	Coloris	Contenance (ml)	Prix € UHT
0158526	30618025	blanc	310	6,63

MASTIC DE COLLAGE HYBRIDE



MASTIC COLLE MS POLYMERE MSP 107 290ML

Mastic MS Polymère pour la fixation et l'étanchéité sur tous matériaux de construction - sans solvant, sans isocyanate
résistance aux intempéries et rayons UV - usage intérieur et extérieur
ne corrode pas les métaux - excellente adhérence y compris sur supports humides
utilisé pour :

- collage souple d'éléments pouvant subir des vibrations ou des chocs
- collage de tuiles, plinthes, éléments de décoration divers
- collage de tuyaux et descentes d'eaux pluviales
- étanchéité des joints de dilatation, joints de fractionnement sur dalle béton, balcons, etc
- étanchéité sous appui de fenêtre
- calfeutrement de maçonneries, cloisons, huisseries en bois et métalliques, bateaux, caravanes, carrosseries
- étanchéité de vérandas, serres

peut être peint après complète polymérisation
température de mise en oeuvre : de + 5 à + 35°C
température de service : de - 40 à + 100°C.



Code	Réf	Coloris	Contenance (ml)	Prix € UHT
0158534	30614117	brun	290	10,03
0158535	30614067	noir	290	10,03
0158533	30614069	gris	290	10,03
0158536	30614111	blanc	290	10,03



MASTIC COLLE MS POLYMERE MSP 108 BLANC 290 ML

Mastic de fixation MS Polymère multi-matériaux, multi-supports sans solvant, sans isocyanates
résistance aux intempéries et aux rayons UV
usage intérieur et extérieur
ne corrode pas les métaux

excellente adhérence y compris sur supports humides
idéal pour le collage en vertical d'éléments lourds (panneaux, bardage, miroir) sans étayage

compatible avec tous les matériaux : brique, béton, pierre naturelle, miroir, fer, acier, aluminium, zinc, matières synthétiques, bois, aggloméré, liège, céramique, PVC

peut être peint après complète polymérisation
température de mise en oeuvre : entre + 5°C et + 35°C
température de service : de - 40°C à + 100°C.



Code	Réf	Coloris	Contenance (ml)	Prix € UHT
0158532	30613581	blanc	290	11,29



MASTIC COLLE SPECIAL ZINC HYBRIFIX 502 GRIS 300 ML

Mastic colle polymère hybride spéciale zinc
très bonne adhérence sur la plupart des matériaux du bâtiment tels zinc, cuivre, acier, aluminium, acier chromé et inoxydable, verre, bois, béton, pierre naturelle, synthétiques et d'isolation, même sur surfaces humides
sans isocyanate, sans silicone
résistant à l'eau, au vieillissement et aux variations climatiques
élasticité permanente
non coulant
polymérisation rapide
résistance à la température : -30°C à +70°C
température d'application : +5°C à +40°C.



Code	Réf	Coloris	Contenance (ml)	Prix € UHT
0182570	SP05081319ZIW25	gris	300	7,11



MASTIC COLLE HYBRISEAL 500 BLANC 300ML

Mastic colle polymère hybride compatible tous supports, même humides
scellement à froid
insensible à l'eau
sans isocyanate réactif ni silicones
résiste à la formation de moisissures
résistance à la température : -30°C à +70°C
température d'application : +5°C à +40°C.

Conforme à la norme ISO 846.



Code	Réf	Coloris	Contenance (ml)	Prix € UHT
0186309	SP05081306NZW25	blanc	300	6,39



MASTIC D'ETANCHEITE HYBRISEAL FACADE BLANC 300 ML

Mastic hybride bas module pour joints de façade en construction traditionnelle et bardage métallique, joints de raccordement entre menuiseries bois, PVC, aluminium et maçonnerie, joints d'étanchéité à grands mouvements dans le bâtiment, jointement étanche d'éléments de toiture

bas module convenant parfaitement aux joints de dilatation
très bonne adhérence du produit sur la plupart des supports du bâtiment : bois, brique, béton, pierre naturelle, carrelage, céramique, acier, aluminium, verre, matériaux synthétiques divers, même si supports et conditions d'application humides

formation de peau lente pour faciliter le lissage du joint
résistant à l'eau, à l'eau salée, au vieillissement et aux variations climatiques
sans isocyanate réactif ni silicone
peut être peint

résistance à la température : -30°C à +70°C
température d'application : +5°C à +40°C
temps de formation de peau : 90 min.

Conforme à la norme ISO 11600 F 25 HM. SNJF Façade classe 25E



Code	Réf	Coloris	Contenance (ml)	Prix € UHT
0200950	SP05481306ZW25	blanc	300	6,44

FIXATION ASSEMBLAGE

COLLAGE, ISOLATION, ETANCHEITE MASTIC



MASTIC DE FIXATION HYBRIDE XTREM'FAST BLANC 290 ML

Mastic de fixation polyvalent à prise rapide spécial extérieur et pièces humides

résiste aux températures extrêmes, aux intempéries et aux UV
adhérence sur supports humides non ruisselants
technologie hybride : sans solvant, sans isocyanate
compatible avec tous les matériaux : brique, béton, pierre naturelle, fer, acier, aluminium, zinc, matières synthétiques, bois, aggloméré, liège, céramique, PVC

spécialement formulé pour les collages :

- en extérieur : parement, panneaux, couverture, tuile, corniches, fixation d'objets

- en salle de bain et pièces humides : lambris PVC, miroirs, objets divers...

convient également pour tous les collages usuels du bâtiment en intérieur : lambris, panneaux, plinthes, baguettes, nez de marches, systèmes de rénovation de marches, miroir, moulures, céramiques...

prise 4 fois plus rapide qu'un mastic classique

température de mise en oeuvre : +5°C à +35°C

température de service : -40°C à +100°C.



Code	Réf	Coloris	Contenance (ml)	Prix € UHT
0158530	30613933	blanc	290	11,55



MASTIC COLLE HYBRIFIX 550 BLANC 300ML

Mastic colle polymère hybride à effet ventouse pour tous travaux de collage et de raccordement étanche dans le bâtiment excellente adhérence sans primaire sur la plupart des matériaux du bâtiment même sur surfaces humides.

ne tache pas les supports absorbants (pierre naturelle, marbre)

sans isocyanate réactif ni silicone

résistant à l'eau, au vieillissement et aux variations climatiques

élasticité permanente

polymérisation rapide

résistance à la température : -30°C à +70°C

température d'application : +5°C à +40°C.



Code	Réf	Coloris	Contenance (ml)	Prix € UHT
0172731	SP05501306ZW25	blanc	300	8,64



MASTIC DE VITRIER MONUSTOP BLANC 290 ML

Mastic de vitrier hybride pour la pose et l'étanchéité de vitrages compatible tous supports (métal, bois, PVC, béton...) et tous vitrages (simple, feuilleté, isolant...)

prêt à l'emploi, ne nécessite aucun malaxage

applicable au pistolet

peut-être peint selon les besoins de l'utilisateur 15 minutes après application

très bonne compatibilité avec les peintures acqueuses et synthétiques

forte résistance mécanique, élasticité permanente

polymérisation rapide et sans formation de ride

sans bullage ni retrait

sans odeur

sans isocyanate, solvant et silicone

bonne résistance au vieillissement climatique, aux UV et à l'eau

résistance à la température : -40°C à +90°C

température d'application : +5°C à +40°C

temps de formation de peau : 20 min.



Code	Réf	Coloris	Contenance (ml)	Prix € UHT
0200949	02020706ZW	blanc	290	9,85



MASTIC COLLE MS POLYMERE MSP 106 INVISIBLE 290ML

Mastic MS polymère destiné au collage et à l'étanchéité de matériaux transparents sur eux-mêmes ou sur tout autre support : aluminium, acier inoxydable, acier galvanisé, zinc, cuivre, laiton, verre, verre acrylique, miroir, polyester, bois

sans solvant, sans isocyanate

usage intérieur

adhère sur supports humides

ne corrode pas les métaux

ne tache pas les pierres naturelles

peut être peint.



Code	Réf	Coloris	Contenance (ml)	Prix € UHT
0182600	30601522	invisible	290	11,66



MASTIC COLLE CRYSTALFLEX SUPERTRANSPARENT 300 ML

Mastic colle polymère hybride aspect cristal et parfaitement incolore pour joints d'étanchéité et de raccordement nécessitant une parfaite transparence

pour collage souple et réparation sur des matériaux ou objets transparents

éventuellement soumis à des vibrations

utilisation intérieure uniquement

résistance à la température : -30°C à +70°C

température d'application : +5°C à +40°C.



Code	Réf	Coloris	Contenance (ml)	Prix € UHT
0205184	SP05351301ZW25	translucide	300	7,02



MASTIC DE COLLAGE HIGH TACK BLANC 290 ML

Mastic colle hybride à adhérence initiale très puissante et fort effet ventouse

forte résistance mécanique

absorption acoustique et des vibrations mécaniques

élasticité permanente, polymérisation rapide

sans bullage ni retrait

pratiquement sans odeur

bonne résistance au vieillissement climatique, aux UV et à l'eau

sans isocyanate, phtalate, solvant et silicone

résistance à la température : -40°C à +90°C

température d'application : +5°C à +40°C

temps de formation de peau : 15 min.

Label EMICODE EC1 Plus.



Code	Réf	Coloris	Contenance (ml)	Prix € UHT
0200954	04440706ZW	blanc	290	8,44



FIXATION ASSEMBLAGE

COLLAGE, ISOLATION, ETANCHEITE
MASTIC

MASTIC POLYURETHANE



MASTIC POLYFLEX 442 300 ML

Mastic colle polyuréthane moyen module pour joints d'étanchéité et de dilatation dans le bâtiment pour joints de raccordement entre menuiseries et maçonnerie très bonne adhérence sur la plupart des supports du bâtiment résistant à l'eau, à l'eau salée, aux graisses, aux détergents ménagers usuels, au vieillissement et aux variations climatiques résistance à la température : -30°C à +70°C température d'application : +5°C à +40°C.



Conforme à la norme ISO 11600 F 25 HM. SNJF Façade classe 25E

Code	Réf	Coloris	Contenance (ml)	Prix € UHT
0199293	PU04421311ZW25	brun	300	3,33
0199294	PU04421319ZW25	gris béton	300	3,33
0199292	PU04421306ZW25	blanc	300	3,33
0199295	PU04421321ZW25	noir	300	3,33



MASTIC POLYFLEX 442 POCHE 400 ML

Mastic colle polyuréthane moyen module pour joints d'étanchéité et de dilatation dans le bâtiment pour joints de raccordement entre menuiseries et maçonnerie très bonne adhérence sur la plupart des supports du bâtiment résistant à l'eau, à l'eau salée, aux graisses, aux détergents ménagers usuels, au vieillissement et aux variations climatiques résistance à la température : -30°C à +70°C température d'application : +5°C à +40°C.



Conforme à la norme ISO 11600 F 25 HM. SNJF Façade classe 25E

Code	Réf	Coloris	Contenance (ml)	Prix € UHT
0199438	PU04421206ZW	blanc	400	3,50
0201478	PU04421219ZW	gris béton	400	3,50



MASTIC COLLE TUILES POLYFIX 450 300ML

Mastic colle polyuréthane pour collage de tuiles très bonne adhérence sur la plupart des matériaux de couverture : terre cuite siliconée ou non, béton, bois, métaux polymérisation à cœur rapide élasticité permanente non coulant, non corrosif résistance à la température : -30°C à +70°C température d'application : +5°C à +40°C.



Conforme à la norme ISO 11600 F 25 HM.

Code	Réf	Coloris	Contenance (ml)	Prix € UHT
0174472	PU04521366ZW25	terre cuite	300	3,50

MASTIC ACRYLIQUE



MASTIC ACRYLIQUE ACRYL 325 300 ML

Pour joints de finition avant peinture entre sols, plafonds, plinthes, escaliers et murs ou cloisons pour bouchage de fissures dans le plâtre, bois, ciment et béton pour joints de raccordement dans la construction et resserrage de menuiseries bois, alu ou PVC avec la maçonnerie pour raccordement de châssis de portes et fenêtres avec les murs pour collage et jointement de béton cellulaire adhère sans primaire sur la plupart des supports du bâtiment bonne compatibilité avec les peintures excellente résistance au vieillissement climatique et aux UV non corrosif pour les métaux résistance à la température : -20°C à +75°C température d'application : +5°C à +30°C.



SNJF Façade classe mastic plastique F 12,5P. Conforme à la norme ISO 11600 F 12,5 P.

Code	Réf	Coloris	Contenance (ml)	Prix € UHT
0199972	03181306ZW25	blanc	300	1,80
0199975	03181346ZW25	ton pierre	300	1,87
0199974	03181361ZW25	chêne	300	1,87
0199973	03181316ZW25	gris	300	1,87



MASTIC ACRYLIQUE AFX 110 BLANC 310ML

Mastic de fixation pour l'agencement intérieur tack très puissant pour des collages exigeants fixation extrême : 100 kg/cm² usage multi-supports, multi-matériaux peut être peint.



Code	Réf	Coloris	Contenance (ml)	Prix € UHT
0182588	30613547	blanc	310	5,48



MASTIC ACRYLIQUE EXTERIEUR ACRYL 306 BLANC 300 ML

Mastic acrylique applicable en intérieur et extérieur pour joints de finition avant peinture entre sols, plafonds, plinthes, escaliers et murs ou cloisons pour bouchage de fissures dans le plâtre, bois, ciment et béton pour joints de raccordement dans la construction et resserrage de menuiseries bois, alu ou PVC avec la maçonnerie pour raccordement de châssis de portes et fenêtres avec les murs pour collage et jointement de béton cellulaire adhère sans primaire sur la plupart des supports du bâtiment bonne compatibilité avec les peintures excellente résistance au vieillissement climatique et aux UV non corrosif pour les métaux résistance à la température : -20°C à +75°C température d'application : +5°C à +30°C.



SNJF Façade classe mastic plastique F 12,5P. Conforme à la norme ISO 11600 F 12,5 P.

Code	Réf	Coloris	Contenance (ml)	Prix € UHT
0174523	03061306ZW25	blanc	300	2,32

FIXATION ASSEMBLAGE

COLLAGE, ISOLATION, ETANCHEITE MASTIC



MASTIC ACRYLIQUE COUPE FEU FP ACRYLIC SEALANT BLANC 310 ML

Mastic d'étanchéité coupe-feu intumescent (dès 120°C) pour le jointement coupe-feu des joints de raccordement et des cavités ou aux endroits où des exigences en matière de résistance coupe-feu sont formulées pour des constructions spécifiques pour le cafeutrement ignifuge des joints linéaires résistance au feu allant jusqu'à 4 heures dans joints linéaires taux de mouvement de 7,5% peut être utilisé seul dans les joints d'une largeur maximum de 20 mm (jusqu'à 30 mm en combinaison avec la mousse PU FOAM FP) réduction des courants d'air non corrosif pour les métaux résistance à la température : -20°C à +75°C.

Conforme à la norme Européenne NF EN 1366-4. Conforme à la norme EN 15651-1 : F-EXT-INT 7,5P.



Code	Réf	Coloris	Contenance (ml)	Prix € UHT
0200775	03160806FP	blanc	310	9,04

MASTIC SILICONE BATIMENT



MASTIC SILICONE 7070 PLUS 300 ML

Mastic silicone neutre alcoxy pour joint d'étanchéité et liaison en préfabrication, construction traditionnelle et rénovation obturateur élastique en vitrerie/miroiterie resserrage de menuiserie bois, aluminium, PVC avec la maçonnerie excellente adhérence sans primaire sur la plupart des supports du bâtiment y compris sur PVC et aluminium laqué formation de peau et réticulation rapide excellente résistance au vieillissement climatique et aux UV permanence dans le temps des propriétés mécaniques résistance à la température : -40°C à +120°C température d'application : +5°C à +40°C.

SNJF Façade et Vitrage Classe 25E. Conforme à la norme ISO 11600 F-G 25 LM.



Code	Réf	Coloris	Contenance (ml)	Prix € UHT
0200458	SI7070P1306ZW25	blanc	300	3,02
0200459	SI7070P1301ZW25	translucide	300	3,02
0200464	SI7070P13109ZW25	gris anthracite	300	3,02
0200466	SI7070P1321ZW25	noir	300	3,02
0200467	SI7070P1346ZW25	pierre	300	3,02
0200462	SI7070P1320ZW25	gris clair	300	3,02
0200468	SI7070P1361ZW25	chêne	300	3,02
0200460	SI7070P1311ZW25	brun	300	3,02
0200463	SI7070P1331ZW25	gris aluminium	300	3,02
0200471	SI7070P1326ZW25	bronze	300	3,02
0200461	SI7070P1316ZW25	gris	300	3,02



MASTIC SILICONE 8051 300 ML

Mastic silicone neutre oxyme pour des applications bâtiment et sanitaire compatibilité alimentaire (lanesco) faible odeur excellente adhérence sans primaire sur la plupart des supports du bâtiment, naturels ou synthétiques résistant aux moisissures excellente résistance au vieillissement climatique et aux UV résistance à la température : -40°C à +120°C température d'application : +5°C à +40°C.

SNJF Façade et Vitrage Classe 25E.



Code	Réf	Coloris	Contenance (ml)	Prix € UHT
0199308	SI80511306ZW25	blanc	300	3,24
0199489	SI80411301ZW25	translucide	300	3,24

MASTIC ACETIQUE



MASTIC COLLE AQUA-SILICONE 310 ML

Mastic colle mono-composant haut module à base de polysiloxanes pour la fabrication d'aquariums d'eau douce et d'eau de mer, terrariums, vitrine et étalages exceptionnelle adhérence sans primaire sur verre réticulation rapide élasticité permanente forte cohésion du joint ne jaunit pas excellente résistance aux agressions chimiques et à l'eau non toxique pour les poissons (après réticulation complète) résistance à la température : -50°C à +180°C température d'application : +5°C à +40°C.



Code	Réf	Coloris	Contenance (ml)	Prix € UHT
0178552	04540801ZW	translucide	310	9,04



JOINT SILICONE BLEU LOCTITE SI 5134 310 ML

Élastomère de silicone monocomposant polymérisant à température ambiante étudié pour être utilisé comme joint d'étanchéité applications dans le domaine du joint automobile ou de l'industrie remplace par exemple les joints découpés sur carters, collecteurs, portes de visite résistance aux huiles.



Code	Réf	Coloris	Contenance (ml)	Prix € UHT
0205535	2067078	bleu	310	37,34

MASTIC SILICONE SANITAIRE



MASTIC SILICONE 5032 300ML

Mastic silicone acétique sanitaire résistant à la formation de moisissures et résistant au jaunissement pour joints d'étanchéité et de montage en cuisines, salles de bains et cabines de douche Pour joint de raccordement et de liaison pour éviers, plans de travail, baignoires et bacs de douche réticulation rapide excellente adhérence sans primaire sur la plupart des supports : verre, émail, céramique, faïence, époxy, acier inoxydable, polyester, aluminium anodisé, bois peints ou vernis et métaux résistance à la température : -40°C à +120°C température d'application : +5°C à +40°C.

Conforme à la norme ISO 846. SNJF Vitrage Classe 25E.



Code	Réf	Coloris	Contenance (ml)	Prix € UHT
0172726	04641306ZW25	blanc	300	4,18
0172727	04641301ZW25	translucide	300	4,18



FIXATION ASSEMBLAGE

COLLAGE, ISOLATION, ETANCHEITE
MASTIC

MASTIC HAUTE TEMPERATURE



MASTIC SILICONE FP SILICONE SEALANT 310 ML

Mastic silicone coupe-feu et élastomère à durcissement neutre pour le jointement coupe feu des joints de raccordement et de dilatation dans la construction qui, en cas d'incendie, doivent révéler une résistance à la propagation du feu, de l'eau, de la fumée ou des vapeurs toxiques

résistance au feu allant jusqu'à 4 heures dans les joints linéaires peut être appliqué pour les joints d'une largeur d'un maximum de 30 mm (jusqu'à 40 mm en combinaison avec la mousse PU FOAM FP)

taux de mouvement jusqu'à 25%

résistant à l'eau, aux intempéries et aux UV

résistant aux moisissures et aux animaux nuisibles

étanchéité à l'air

utilisable en extérieur

résistance à la température : -40°C à +120°C.



Conforme à la norme Européenne NF EN 1366-4. Conforme à la norme EN 15651-1 : F-EXT-INT-CC 25LM. Conforme à la norme EN 15651-2 : G-CC 25LM.

Code	Réf	Coloris	Contenance (ml)	Prix € UHT
0200777	04780816FP	gris	310	6,99



SILICONE LOCTITE SI 5910 100 ML

Pour l'étanchéité de carters en tôles embouties, couvercle de boîte de distribution, carter d'huile

utilisation où une bonne résistance aux huiles est requise ainsi qu'une bonne aptitude à supporter des mouvements importants du joint

le caractère thixotrope du LOCTITE 5910 évite la migration ou le fluage du produit après application sur les surfaces

plage de température de service : -60°C à + 200°C

temps de fixation acier/alu : 40/2,75 min.



Code	Réf	Coloris	Contenance (ml)	Prix € UHT
10002325	2326227	noir	100	16,70

MASTIC A L'HUILE DE LIN



MASTIC DE VITRIER MONDIAL

Mastic de vitrier à l'huile de lin pour pose et étanchéité de simple vitrage dans chassis bois très forte adhérence sur le verre et les surfaces peintes

bonne résistance au vieillissement climatique

peut être peint

durcissement à coeur : > 1 an à 23°C

température d'application : +5°C à 30°C.



Code	Réf	Coloris	Contenance (kg)	Prix € UHT
0178571	01010100MI	naturel	0,5	2,32
0177392	01010211MI	brun	1	2,86
0177391	01010200MI	naturel	1	2,92
0177393	01010300MI	naturel	5	11,42

MASTIC ET RESINE BOIS



MASTIC A BOIS STANDARD SINTOBOIS

Sintobois est un mastic polyester bi-composant reconstitue les parties manquantes, rebouche les trous importants et les nœuds sautés il assure une grande facilité d'application, un excellent pouvoir garnissant et un séchage rapide

intérieur/extérieur.

Code	Réf	Coloris	Contenance (ml)	Prix € UHT
0118224	33780	sapin	170	12,70
0119166	33750	chêne clair	170	12,70
0118228	33700	chêne	170	12,70
0273048	33781	sapin	500	23,10
0273021	33701	chêne	500	23,10



MASTIC A BOIS FIN SINTOBOIS

Permet, lors de réparations, une finition de surface parfaite avec un ponçage minimum aussi performant que Sintobois Dur et Standard, sa grande finesse facilite les finitions pour la peinture ou la laque

peut être aussi utilisé en mastic de finition après un Sintobois Dur ou Standard

mastic bi-composants inaltérable dans le temps

séchage très rapide, pas de retrait

intérieur/extérieur.

Code	Réf	Coloris	Contenance (ml)	Prix € UHT
10013982	33890	blanc	170	13,89
0022057	33891	blanc	500	25,95



MASTIC SINTOBOIS BI-COMPOSANT 300 ML

Rebouche, colle et répare le bois : meubles, boiseries, volets... contient de la poudre de bois.



Code	Réf	Coloris	Contenance (ml)	Prix € UHT
0138816	33788	sapin	300	16,30
0154208	33708	chêne	300	16,30

FIXATION ASSEMBLAGE

COLLAGE, ISOLATION, ETANCHEITE MASTIC



PATE A BOIS A L'EAU SINTOBOIS

Permet le rebouchage des imperfections du bois (rayures, fentes, fissures, éraflures)
sans solvant, sans odeur
se travaille après séchage comme le bois et accepte tous les types de finitions : vernis, peintures, lasures...
contient de la poudre de bois
séchage rapide sans retrait
ponçage facile et bonne flexibilité
intérieur/extérieur.



Code	Réf	Coloris	Contenance (gr)	Prix € UHT
0022039	37505	pin	80	3,93
0022034	37905	naturel	80	3,93
0022036	37105	chêne moyen	80	3,93
0022033	37605	blanc	80	3,93
0022037	37405	chêne foncé	80	3,93
0022035	37705	chêne clair	80	3,93
0022038	37205	merisier	80	3,93
0022040	37305	acajou	80	3,93
0022047	37500	pin	250	8,31
0022042	37900	naturel	250	8,31
0022044	37100	chêne moyen	250	8,31
0022041	37600	blanc	250	8,31
0022045	37400	chêne foncé	250	8,31
0022043	37700	chêne clair	250	8,31

MASTIC A BOIS PRET A L'EMPLOI

Mastic sans odeur prêt à l'emploi destiné au rebouchage de fissures et trous sur tout support bois
grande résistance mécanique, spécial charges lourdes
se teinte parfaitement
très forte adhérence
séchage rapide
pour usage intérieur/extérieur
temps de durcissement : entre 1h30 et 16h selon l'épaisseur



Code	Réf	Coloris	Contenance (gr)	Prix € UHT
0188255	39700	bois blond	400	11,25
0188256	39100	bois exotique	400	11,25
0188254	39600	bois foncé	400	11,25
0188257	39900	bois clair	400	11,25

MASTIC A BOIS POUDRE SINTOBOIS

Mastic à bois poudre à base de produits naturels
s'applique sur tous supports bois et ses dérivés
grande facilité d'application
bonne adhérence
grande facilité de ponçage à sec
absence de retrait.



Code	Réf	Coloris	Contenance (gr)	Prix € UHT
10013980	34781	bois clair	450	9,08
10013981	34741	bois foncé	450	9,08

MASTIC ET RESINE METAUX

MASTIC SINTOFER STANDARD

Mastic polyester bi-composant
pour consolider, réparer, reboucher, souder à froid en carrosserie et sur tous types de métaux et dérivés
se travaille comme le métal et accepte tous les types de peinture
inaltérable dans le temps
séchage très rapide sans retrait.



Code	Réf	Contenance (gr)	Coloris	Prix € UHT
0118222	30100	330	blanc	12,04
0273011	30101	970	blanc	20,89

MASTIC SINTOFER FINITION 250G

Enduit de finition avant peinture
comble les micros aspérités du mastic et isole de la peinture.



Code	Réf	Contenance (gr)	Coloris	Prix € UHT
0137979	31000	250	gris	12,40



MASTIC SINTOFER ARME

Résine chargée en fibres de verre
haute résistance mécanique pour des réparations en forte épaisseur
produit qui doit être recouvert par d'autres mastics de la gamme SINTOFER.

Code	Réf	Contenance (gr)	Coloris	Prix € UHT
0137890	30900	190	jaune	14,35

KIT DE REPARATION RESINE 250 ML+ TISSU DE VERRE 1/4 M² SINTO

Résine polyester orthophthalique sans styrène à utiliser avec du tissu de verre mat ou rowing
s'applique sur tôle, stratifié, sur bois et béton
très bonne résistance mécanique
aspect Liquide
durcisseur Peroxyde de Dibenzoyl.



Code	Réf	Contenance (gr)	Prix € UHT
10013984	31125	250	23,83

MASTIC EPOXY UNIVERSEL SINTO 60 G

Mastic époxy bi-composants modelable
pour réparer, reboucher et coller :
- tous les métaux ferreux et non ferreux
- les matériaux de maçonnerie, de plomberie (P.V.C)
- le verre, la céramique dépolie, etc. ...
présenté sous forme de pâte à modeler
facilité d'application
applicable en intérieur et extérieur
prise rapide.



Code	Réf	Contenance (gr)	Coloris	Prix € UHT
10013983	31715	60	gris aluminium	8,67



FIXATION ASSEMBLAGE

COLLAGE, ISOLATION, ETANCHEITE
MASTIC / MOUSSE D'ISOLATION

Araldite

ECO
0,01gHT

PATE DE REPARATION EPOXY ARALDITE 50 GR

Pâte de réparation époxy haute performance à prise rapide pour colmater (fuites, fissures), souder (tuyauteries, plomberie), sceller (carrelage), réparer (meubles, outils) et fixer (patères, tringles)
usage intérieur et extérieur
haute résistance à l'arrachement, à l'humidité, aux huiles, produits chimiques, chocs et vibrations
temps de travail : 4 minutes
temps de prise : 2 heures
température de résistance : -40°C à +120°C.



Code	Réf	Conditionnement	Contenance (gr)	Prix € UHT
0172705	33401016	stick	50	9,79

LOCTITE

MASTIC MAGIC STEEL 3463

Temps d'utilisation : 3 min
temps de prise : 10 min
stick modelable chargé en acier
adhère sur des surfaces humides et polymérise dans l'eau
résiste à la corrosion et aux produits chimiques
peut être percé, poncé et peint
idéal pour des étanchéités urgentes de fuites sur tuyauteries et réservoirs
lisse les soudures pour colmater et réparer des pièces moulées
plage de température de service : -30°C à +120°C.



Conforme à la norme ANSI/NSF standard 61.

Code	Réf	Contenance (gr)	Prix € UHT
1049275	396914	50	20,55
0178698	255836	114	34,02

PRODUIT D'APPLICATION



PRODUIT DE LISSAGE POUR MASTIC LAST ONE 1L

Pour le lissage et la finition des mastics de tous types
empêche la formation de petites bulles d'air, diminue l'accrochage de la poussière et le risque de formation de moisissures.



Code	Réf	Prix € UHT
0175409	07834700ZW	9,78

MASTIC ET RESINE MATERIAUX

SINTO

MASTIC A RENOVER SINTO MATERIAUX

Mastic polyester bi-composant sans styrène
pour tous les travaux de rénovation du bâtiment
application sur acier, fonte, bois, stratifié, béton, plâtre, ciment et PVC
grande facilité d'application
séchage rapide
grande facilité de ponçage à sec.



Code	Réf	Conditionnement	Contenance (gr)	Coloris	Prix € UHT
10013976	820150	boîte	400	blanc	8,07
10013977	820153	cartouche	1455	blanc	18,03

SINTO

PISTOLET DOSEUR POUR MASTIC A RENOVER

Pistolet pour cartouche bi-composant
dosage manuel.



Code	Réf	Prix € UHT
10013985	22966	52,51

SINTO

MASTIC DE REPARATION SINTOPIERRE



Mastic bi-composants sans styrène
pour restaurer, colmater, coller le marbre, le granit, la pierre...
application sur marbre, granit, granito et tout produit minéral
grande facilité d'application - séchage rapide
bon polissage - bonne adhérence.

Code	Réf	Conditionnement	Contenance (gr)	Coloris	Prix € UHT
10013978	32020	boîte	280	blanc	12,65
10013979	32080	boîte	280	travertin	12,65

MOUSSE EXPANSIVE MANUELLE



MOUSSE POLYURETHANE MONO-COMPOSANT MANUELLE PU FOAM

Calage et cafeutrement des menuiseries intérieures et extérieures
isolation thermique et acoustique
obturation de passages de tuyaux et câbles
cafeutrement entre éléments préfabriqués
température d'application : +5°C à +35°C
résistance à la température : -40°C à +90°C
rendement : environ 22 L à 23°C et 55 % HR
coloris : vert - livrée avec une paire de gants.



Code	Réf	Contenance (ml)	Prix € UHT
0110634	0510503AZW	500	4,43
0178214	0510753AZW	750	5,73



MOUSSE POLYURETHANE MONO COMPOSANT FOAM 750 ML

Pour l'étanchéité, l'isolation, le remplissage et la fixation
adhérence sur tous les matériaux de construction communs
résiste au feu jusqu'à 2 heures
étanche aux gaz et fumées
application manuelle pour le remplissage des cavités ou sur pistolet
pour une utilisation plus précise
température d'application : +5°C à +35°C
remplissage maximum de la cavité en utilisation manuelle/avec pistolet : 50%/80%
temps de séchage au toucher/à trancher : 10/60 min
temps de séchage complet : 24 heures
résistance à la température (permanent/temporaire) : -40°C à +90°C/-40°C à +130°C
coloris : gris.



Conforme à la Norme EN13501-2. Conforme à la norme Européenne NF EN 1366-4.

Code	Réf	Contenance (ml)	Conditionnement	Coloris	Prix € UHT
10012869	32474	750 net	aérosol	gris	26,41

FIXATION ASSEMBLAGE

COLLAGE, ISOLATION, ETANCHEITE
MOUSSE D'ISOLATION

MOUSSE EXPANSIVE PISTOLABLE



MOUSSE POLYURETHANE PU-GUNFOAM LOW EXPANSION 750ML PISTOLABLE

Mousse polyuréthane mono-composante pistolable à faible expansion pour le calfeutrement et la fixation en pose de menuiseries, obturation de passages de tuyaux
calfeutrage entre éléments préfabriqués, pose de lit isolant pour tuiles
formation pelliculaire rapide, s'expande de manière stable
excellente stabilité dimensionnelle du fait de sa prise rapide
température d'application : +5°C à +35°C
résistance à la température : -40°C à +90°C
coloris : vert clair
livrée avec une paire de gants.



Code	Réf	Contenance (ml)	Prix € UHT
0117475	0512753NZW	750	5,77



MOUSSE STP FOAM 2IN1 650ML BRUT

Mousse silane expansive sans isocyanate convient sur tous les supports, pour isoler, colmater, boucher, sceller ... polymérise à l'humidité de l'air (jusqu'à 2 à 3 fois pendant la prise)
structure cellulaire homogène, peut être peinte
densité élevée permettant une excellente isolation thermique et acoustique
aérosol équipé d'un système innovant 2 en 1, permettant une utilisation tous sens, manuelle (pour le remplissage de cavité) et pistolable (utilisation précise)
coloris ; blanc.

Conforme à la Directive Européenne 67/548/CEE.



Code	Réf	Contenance (ml)	Conditionnement	Coloris	Prix € UHT
0200285	32477	500 net	aérosol	blanc	13,27

MOUSSE EXPANSIVE COUPE-FEU MANUELLE



MOUSSE STP FOAM FIRE RESIST 2IN1 650ML BRUT

Mousse expansive silane sans isocyanate multi supports pour isoler, colmater, boucher, sceller, calfeutrer, obturer... pour des liaisons verticales mur/mur, des liaisons horizontales mur/plafond et sol/sol, des liaisons menuiserie/maçonnerie et des liaisons entre éléments préfabriqués
polymérise à l'humidité de l'air (jusqu'à 2 à 3 fois pendant la prise)
spécialement destinée au calfeutrement des joints de construction coupe-feu jusqu'à 4 heures
ignifuge, étanche aux fumées et aux gaz, résiste à la chaleur, à l'eau et à de nombreux produits chimiques
structure cellulaire homogène, peut être peinte
applicable au froid (-10°C)
aérosol équipé d'un système innovant 2 en 1, permettant une utilisation tous sens (après amorce tête en bas), manuelle (pour le remplissage de cavité) et pistolable (utilisation précise)
coloris : gris.

Conforme à la norme Européenne NF EN 1366-4. PV de classement EFECTIS



Code	Réf	Contenance (ml)	Conditionnement	Coloris	Prix € UHT
0200290	32476	500 net	aérosol	gris	28,39



MOUSSE POLYURETHANE COUPE FEU FP PU FOAM HH 750 ML

Mousse polyuréthane monocomposante et coupe-feu pour le calfeutrement et le remplissage coupe-feu des joints de raccordement et des cavités ou aux endroits où des exigences sont formulées en matière de résistance coupe-feu pour des locaux ou des constructions spécifiques
résistance au feu allant jusqu'à 120 minutes
équipée d'un adaptateur afin d'appliquer la mousse de manière précise à la main applicable pour les joints allant jusqu'à 40 mm
isolation thermique et acoustique élevée
résistance à la température : -40°C à +90°C
température d'application : +10°C à +35°C
coloris rose.

B1 (DIN 4102-1). Conforme à la norme Européenne NF EN 1366-4.



Code	Réf	Contenance (ml)	Prix € UHT
0200773	05150701FP	750	21,20

MOUSSE EXPANSIVE COUPE-FEU PISTOLABLE



MOUSSE POLYURETHANE COUPE FEU FP PU FOAM GG 750 ML PISTOLABLE

Mousse polyuréthane monocomposante et coupe-feu pour le calfeutrement et le remplissage coupe-feu des joints de raccordement et des cavités ou aux endroits où des exigences sont formulées en matière de résistance coupe-feu pour des locaux ou des constructions spécifiques
résistance au feu allant jusqu'à 120 minutes
applicable pour les joints allant jusqu'à 40 mm
isolation thermique et acoustique élevée
résistance à la température : -40°C à +90°C
température d'application : +10°C à +35°C
coloris rose.

B1 (DIN 4102-1). Conforme à la norme Européenne NF EN 1366-4.



Code	Réf	Contenance (ml)	Prix € UHT
0200774	05150700FP	750	21,73

NETTOYANT



NETTOYANT POUR MOUSSE POLYURETHANE UNIVERSAL PU CLEANER

Élimine la mousse PU mono et bi-composant non durcie ainsi que les mastics de toutes natures non réticulés
élimine les colles fraîches
dégraisse les supports
idéal pour le nettoyage interne et externe des pistolets NBS
pouvu d'un adaptateur NBS et d'un embout vaporisateur.



Code	Réf	Contenance (ml)	Prix € UHT
0140001	0521500DEV	500	7,30



PRODUIT DE TRAITEMENT ET MAINTENANCE



TRAITEMENT DES MATERIAUX

Peinture	376
Traitement du bois	377
Traitement des métaux	380
Droguerie	381

ENTRETIEN ET MAINTENANCE

Protection	383
Nettoyage technique	385
Graissage	386
Lubrification	388
Soudage	392
Marquage et traçage	393



PRODUIT DE TRAITEMENT ET MAINTENANCE

TRAITEMENT DES MATERIAUX
PEINTURE

PEINTURE POUR MUR ET PLAFOND INTERIEURS FOND NEUF OU ANCIEN EN BON ETAT



PEINTURE ACRYLIQUE MAT M35 CHANTIER BLANC

Peinture intérieure destinée aux bétons dérivés neufs, plâtre et dérivés, plaques de plâtre cartonées, anciennes peintures

diluant : eau

résistance à l'abrasion (NF 13 300) : classe 2 lessivable

aspect : blanc MAT poché fin

rendement : 10m² / L

recouvrable : 4h.

Classification AFNOR : NF T36-005 Famille 1 Classe 7b2.

Code	Réf	Coloris	Conditionnement (L)	Prix € UHT
10082467	118255	blanc	5	47,09
10082468	118256	blanc	15	117,77



PEINTURE ACRYLIQUE SATINEE S35 CHANTIER BLANC

Peinture intérieure pour bétons et dérivés neufs, plaques de plâtre cartonées, anciennes peintures

diluant : eau

résistance à l'abrasion (norme NF EN 13 300) : classe 1 haute lessivabilité

aspect : blanc SATIN poché fin

rendement : 10m² / L

recouvrable : 4h.

Classification AFNOR : NF T36-005 Famille 1 Classe 7b2.

Code	Réf	Coloris	Conditionnement (L)	Prix € UHT
10082471	118272	blanc	5	64,02
10082472	118273	blanc	15	153,65



PEINTURE ACRYLIQUE VELOURS V35 CHANTIER BLANC

Peinture intérieure pour bétons et dérivés neufs, plâtre et dérivés, plaques de plâtre cartonées, anciennes peintures

diluant : eau

résistance à l'abrasion (norme NF EN 13 300) : classe 2 lessivable

aspect blanc MAT VELOURS poché fin

rendement : 10-12m² / L

recouvrable : 4h.

Classification AFNOR : NF T36-005 Famille 1 Classe 7b2.

Code	Réf	Coloris	Conditionnement (L)	Prix € UHT
10082469	118266	blanc	5	58,12
10082470	118267	blanc	15	145,27

PEINTURE ET REVETEMENT POUR SOL



RUST-OLEUM
— INDUSTRIAL —

PEINTURE POUR SOLS RUST-OLEUM®

À base de résine Alkyde solvantée

spécialement conçue pour l'application sur béton ancien (> 2 ans)

et sec, en intérieur et en extérieur

bonne résistance à l'abrasion et aux détergents neutres (pas de détergents alcalins)

résiste également aux huiles, aux lubrifiants et à l'essence

mono-composant finition brillante

très bon pouvoir couvrant

bonne épaisseur de couche

peut être appliqué sur le bois, le métal et les peintures anciennes bien adhérentes

à appliquer au pinceau et au rouleau

rendement théorique : 8 m²/L (deux couches conseillées)

se nettoie facilement

non recommandé en cas de trafic de véhicules

parfait pour le pourtour de machines, magasins, entrepôts, garages, marches d'escalier, marquage de lignes.

Code	Réf	Coloris	Teinte RAL	Conditionnement (L)	Prix € UHT
0021739	7182,50	gris acier	7001	5,00	86,92

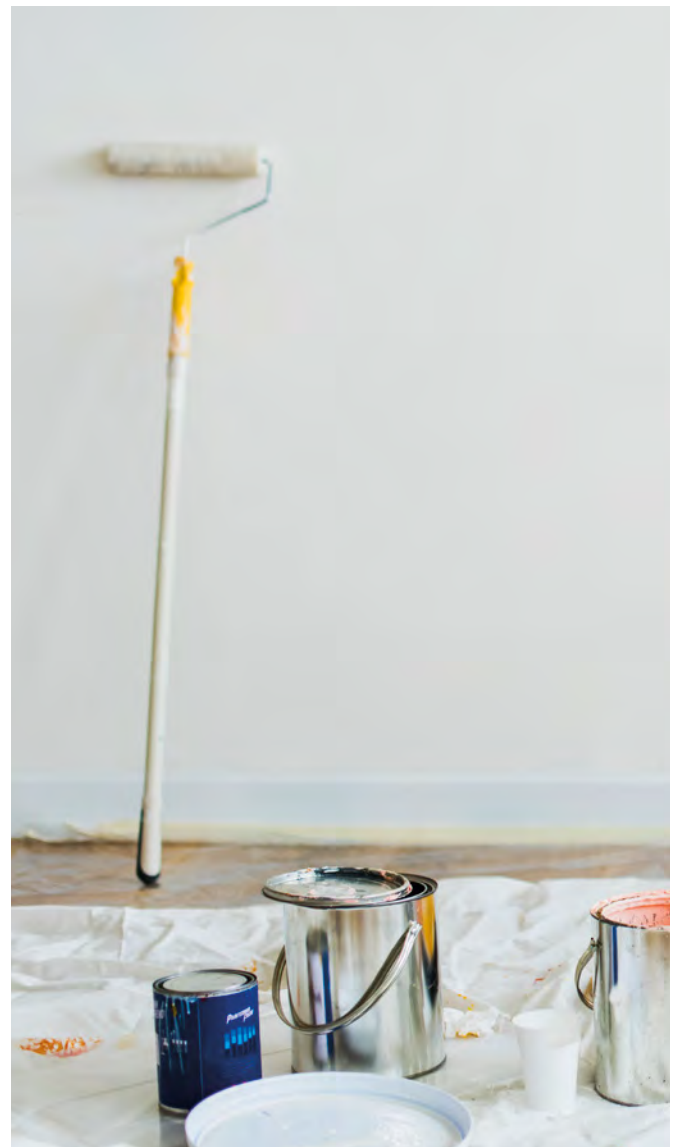

PRODUIT DE TRAITEMENT ET MAINTENANCE

TRAITEMENT DES MATERIAUX TRAITEMENT DU BOIS

HUILES ET CIRE



HUILE MATE OLEOFLOOR NATURAL INCOLORE

Protège et embellit tous les ouvrages en bois d'intérieur (parquets, escaliers, plans de travail, lambris...)
s'applique sur toutes les essences utilisées habituellement dans ce genre d'ouvrage
convient en rénovation sur supports bruts ou anciennement huilés
 finition : satinée mate
 liant : résine polyuréthanes modifiés
 solvant : eau
 viscosité : liquide
 application au rouleau synthétique microfibre, spalter, pistolet
 rendement: 15 à 20m²/L par couche
 teintes existantes : natural, natural blanc antique, natural gris antique
 conditionnements existants : 1 L, 5 L.

Code	Réf	Coloris	Conditionnement (L)	Prix € UHT
0191494	283	incolore	1	32,39
0191497	284	incolore	5	135,98

LASURE ET SATURATEUR



SATURATEUR PRIMAIRE ANTI-GRISAILLEMENT SX600 INCOLORE 5L

Primaire anti-grisaillement pour bois extérieurs : bardages, maison bois...
s'utilise sur toutes les essences de bois résineux, feuillus ou tropicaux et est spécifiquement adapté aux essences nobles utilisées pour les maisons bois : Mélèze, Red cedar, Douglas
 aspect : liquide ambré
 viscosité : fluide
 application : pistolet, pinceau, pulvérisateur de jardin
 rendement : 5m² par litre en 2 couches
 nettoyage outils : eau.



Code	Réf	Coloris	Conditionnement (L)	Prix € UHT
0202654	104126	incolore	5	83,52



SATURATEUR BOIS DUR D1 PRO

Protection UV renforcée
adapté aux bois denses, gras, difficilement imprégnables
ne monte pas en teinte
excellente pénétration des supports
facile d'emploi sans ponçage, ni décapage
permet de faire des reprises locales
destinations : bois extérieurs tropicaux : Teck, Ipé, Movingui, Bangkirai...
terrasses, caillebotis, ponts de bateaux, portails, mobilier de jardin...



Code	Réf	Coloris	Conditionnement (L)	Prix € UHT
10014431	972	incolore	1	26,07
10014430	973	or	1	26,07
10014429	975	incolore	5	103,13
10014428	986	or	5	103,13



SATURATEUR BOIS TENDRE EXT TEXTROL PRO

Protection transparente mate «aspect huilé», longue durée
conserve l'aspect naturel du bois
non filmogène - ne s'écaille pas, ne pèle pas dans le temps
incolore ou teinté
ne noircit pas aux UV
facile d'emploi
maintenance aisée et rapide, sans gommage, ni ponçage, ni décapage
rendement : 10 à 12 m² par litre et par couche / environ 5 m²/L en système multicouche.



Code	Réf	Coloris	Conditionnement (L)	Prix € UHT
6892308	1130	incolore	1	27,80
10014433	1193	vert	1	29,36
10014445	1133	chêne doré	1	29,36
10014439	1142	gris vieilli	1	29,36
10014437	1151	chêne clair	1	29,36
10014441	1139	chêne rustique	1	29,36
10014435	1154	gris graphite	1	29,36
10014443	1136	chêne moyen	1	29,36
0018570	1131	incolore	5	112,83
10014438	1143	gris vieilli	5	119,19
10014444	1134	chêne doré	5	119,19
10014434	1155	gris graphite	5	119,19
10014436	1152	chêne clair	5	119,19



SATURATEUR MAT PROTECT

Saturateur d'aspect mat, élaboré pour pénétrer les bois en profondeur
apporte une protection longue durée contre les agressions climatiques tout en mettant en valeur le veinage du bois et sa beauté naturelle
pour bois extérieur durs (Teck, Ipé, Bangkirai...), bois tendre (Douglas, Mélèze, Épicéa...)
 finition : mate
 liant : acrylique / alkyde
 solvant type : eau
 viscosité : fluide
 rendement : 10 à 12 m²/L par couche
 environ 5 m²/L en système multicouche
 application : brosse, rouleau, pistolet.



Code	Réf	Coloris	Conditionnement (L)	Prix € UHT
0191486	647	gris graphite	1	30,72
0191483	650	miel	1	30,72
0191485	649	teck	1	30,72
0191487	669	miel	5	109,51
0191493	672	gris graphite	5	109,51
0191490	670	gris vieux bois	5	109,51
0191489	661	teck	5	109,51



SATURATEUR BARDAGE SX 835 MELEZE MAT 5L

Destiné à tous les bois verticaux extérieurs et intérieurs
protège contre le grisaillement et le fendillement
séchage rapide
aspect mat
viscosité : gel onctueux anti-coulure
recouvrable : 3h
application : rouleau, pistolet, pinceau
rendement : 12 à 14 m² /L par couche
nettoyage outils : eau.



Code	Réf	Coloris	Conditionnement (L)	Prix € UHT
10014601	11217	effet bois brut	5	124,95



PRODUIT DE TRAITEMENT ET MAINTENANCE

TRAITEMENT DES MATERIAUX TRAITEMENT DU BOIS



SATURATEUR BOIS JARDIN SX 620

Forte pénétration dans tous les bois
protège du grisaillement et du fendillement
s'applique facilement sans essuyage et ne s'écaille pas
utilisation : extérieur
aspect : transparent satiné
viscosité : fluide
rendement : 10 à 16 m² /L par couche
application : pinceau
nettoyage outils : white spirit.

Code	Réf	Coloris	Conditionnement (L)	Prix € UHT
10014602	111957	effet naturel	1	24,09
10014603	111978	effet teck	5	98,74



LASURE GLYCERO HAUTE PERFORMANCE LX530+

Spécialement étudiée pour décorer et protéger tous les bois extérieurs sous fortes expositions aux intempéries et aux UV (exposition plein sud/situation mer montagne...)
excellente accroche sur tout type de supports et toutes anciennes finitions
excellente durabilité
à base de résine alkyde
prête à l'emploi
utilisation : intérieur et extérieur
viscosité : gel onctueux
rendement : 12 à 14 m²/L
recouvrable : 12 h
sec : 48 h
application : pinceau ou pistolet
nettoyage des outils : white spirit.

Code	Réf	Coloris	Conditionnement (L)	Prix € UHT
0193676	36123	chêne doré	1	33,32
0193671	36108	incoloré	1	33,32
0193674	36117	chêne ancien	1	33,32
0193675	36120	chêne clair	1	33,32
0193673	36114	chêne	1	33,32
0193672	36111	châtaignier	1	33,32
0193679	36110	châtaignier	5	120,08
0193681	36116	chêne ancien	5	120,08
0193682	36119	chêne clair	5	120,08
0193680	36113	chêne	5	120,08
0193683	36122	chêne doré	5	120,08
0188927	36107	incoloré	5	120,08



SATURATEUR TERRASSE BOIS SX 725

Destiné à tous les bois extérieurs horizontaux :
terrasses, escaliers, abords de piscine, caillebotis,
balustrades...
s'utilise sur les essences de bois utilisées en extérieur :
bois exotique, feuillus, résineux, bois autoclavés...
non filmogène : ne s'écaille pas et entretien très facile
aspect mat
rendement : 10 à 14 m² / L par couche
recouvrable : 4 h
application : rouleau, pinceau
nettoyage outils : eau.

Code	Réf	Coloris	Conditionnement (L)	Prix € UHT
10014600	112036	effet bois brut	1	27,37



SATURATEUR OPAQUE TERASSE OPAQ SX

Protège et opacifie les bois extérieurs horizontaux
s'utilise sur les essences de bois terrasse et composites
masque les défauts du bois
bonne résistance aux UV / intempéries, aux taches et aux chocs
aspect : opaque MAT
viscosité : onctueux
rendement : 10 à 14 m² /L par couche
recouvrable : 8h
application sans essuyage : rouleau, pinceau
nettoyage outils : eau.

Code	Réf	Coloris	Conditionnement (L)	Prix € UHT
10014598	112145	anthracite mat	1	30,64
10014599	112148	anthracite mat	5	125,65

LASURE PROTECTION ACTIVE SATINEE LX515

Lasure de finition, à base de résines acryliques prête à l'emploi
pour la décoration et la protection de tous bois extérieurs :
bardage, chalets, portes, volets, fenêtres, charpentes, barrières...
bonne durabilité, pour chantiers courants
utilisation : intérieur et extérieur (incoloré intérieur uniquement)
viscosité : onctueuse
rendement : 14 à 16 m²/L
recouvrable : 2 h
sec : 24 h
application : pinceau ou pistolet
nettoyage des outils : eau.



Code	Réf	Coloris	Conditionnement (L)	Prix € UHT
0193661	27554	chêne	1	24,46
0193662	27557	chêne ancien	1	24,46
0193660	27548	incoloré	1	24,46
0193663	27560	chêne clair	1	24,46

PRODUIT DE TRAITEMENT ET MAINTENANCE

TRAITEMENT DES MATERIAUX TRAITEMENT DU BOIS



LASURE PROTECTION FORTE LX545+

Spécialement étudiée pour décorer et protéger tous les bois extérieurs sous fortes expositions aux intempéries et aux UV (exposition plein sud/situation mer montagne) à base de résine acrylique auto réticulable prête à l'emploi
ne pas appliquer en cas de forte humidité ambiante
utilisation : intérieur et extérieur (incolore intérieur uniquement)
viscosité : gel onctueux
rendement : 12 à 14 m²/L
recouvrable : 4 à 6 h
sec : 24 h
application : pinceau ou pistolet
nettoyage des outils : eau.

Conforme aux normes ECOLABEL. Label VERT EXCELL.



Code	Réf	Coloris	Conditionnement (L)	Prix € UHT
0193694	27583	blanc des Alpes	1	34,13
0193690	27578	chêne clair	1	34,13
0193688	27572	chêne	1	34,13
0193691	27581	chêne doré	1	34,13
0193689	27575	chêne ancien	1	34,13
0193686	27566	incolore	1	34,13
0193695	46358	blanc des Alpes	5	120,16
0193699	46355	chêne ancien	5	120,16
0193696	46352	incolore	5	120,16
0193700	46356	chêne clair	5	120,16
0193698	46354	chêne	5	120,16
0193701	46357	chêne doré	5	120,16



LASURE OPAQUE SOLID COLOR STAIN MAT

Haute protection décorative uniformise les bois extérieurs sains ou tachés conserve le relief et le veinage du bois
utilisation : tout bois, béton, PVC
Famille I classe 4a/7b2.



Code	Réf	Coloris	Conditionnement (L)	Prix € UHT
10038921	450	blanc	1	37,24
10038922	1412	carbone	1	37,24
10038923	455	gris antique	1	37,24
10038924	521	taupe	1	37,24
10038925	451	blanc	2,5	84,68
10038926	1413	carbone	2,5	84,68
10038927	456	gris antique	2,5	84,68



LASURE LINITOP CLASSIC 281 CHENE CLAIR

Lasure de protection décorative transparente «haut extrait sec» pour bois intérieurs et extérieurs à dimension stable aspect satiné-mat
Famille 1 - Classe 4a
prêt à l'emploi.



Code	Réf	Coloris	Conditionnement (L)	Prix € UHT
10038928	L202	chêne clair	0,5	17,42
10038929	L215	chêne clair	1	27,83
10038930	L228	chêne clair	2,5	61,52
10038931	L072	chêne clair	5	113,41



TRAITEMENT BOIS EXTERIEURS TX203

Pour le traitement des volets, portes, bardages, auvents... renforce la tenue des lasures
viscosité : liquide
faible odeur à l'application
sans odeur après séchage
rendement :
- injection : 3 m²/L
- badigeonnage : 5 m²/L
insecticide : Cyperméthrine (1,5 gr/L)
fongicides : Propiconazole(1,1 gr/L)et Tebuconazole (1 gr/L)
efficacité insecticide contre : tous les insectes xylophages et à larves xylophages
efficacité fongicide contre tous les champignons de nettoyage des outils : eau.



pourriture

Code	Réf	Coloris	Conditionnement (L)	Prix € UHT
0188925	46821	incolore	6	46,43
0188926	46817	incolore	30	171,93



TRAITEMENT CURATIF PUISSANT CECIL TX202XP

Traitement curatif des bois intérieurs (charpentes, poutres, lambourdes) très attaqués
solvant : faible odeur à l'application, sans odeur après séchage
viscosité : fluide
incolore, pénétration au cœur du bois
compatible avec tous types de finitions : lasure, vernis, peintures...
prêt à l'emploi
insecticide : Cyperméthrine (0,79 g/L)
efficacité insecticide, préventif et curatif contre :
- les insectes à larves xylophages capricornes, lyctus, vrillettes selon les normes EN 46, EN 22 et EN 370/73
- les insectes xylophages : termites selon la norme EN 118
couvre la classe de risque : 1
badigeonnage : 5 m²/L
injection/pulvérisation : 3 m²/L
recouvrable par une finition : 24 h
nettoyage des outils : white spirit.



Code	Réf	Coloris	Conditionnement (L)	Prix € UHT
0193658	46814	incolore	5	48,45



TRAITEMENT CHARPENTES POUTRES LAMBOURDES TX202

Traitement des bois, insecticide, préventif et curatif, spécialement étudié sur des bois intérieurs ou sous abri (charpentes, poutres, lambourdes...) phase aqueuse, sans odeur de solvant
viscosité : fluide
non irritant en pulvérisation
incolore, pénétration au cœur du bois
compatible avec tous types de finitions : lasure, vernis, peintures...
prêt à l'emploi
insecticide : Cyperméthrine (1,5 g/L)
efficacité insecticide, préventif et curatif contre :
- les insectes à larves xylophages capricornes, lyctus, vrillettes selon les normes EN 46, EN 22 et EN 370/73
- les insectes xylophages : termites selon la norme EN 118
couvre la classe de risque : 1
badigeonnage : 5 m²/L
injection/pulvérisation : 3 m²/L
recouvrable par une finition : 24 h
nettoyage des outils : eau.



Code	Réf	Coloris	Conditionnement (L)	Prix € UHT
0190704	046813	incolore	6	41,81
0190705	046810	incolore	30	135,91



PRODUIT DE TRAITEMENT ET MAINTENANCE

TRAITEMENT DES MATERIAUX
TRAITEMENT DES METAUX

PRODUIT DE TRAITEMENT ET RENOVATION



DEGREISEUR BOIS NET-TROL 200

Dégreiseur bois (plastique verdi, pierre tachée...)
action rapide : redonne au bois noirci son aspect d'origine en 15 minutes
neutre vis à vis du support
nettoie également les plastiques poudreux, pierre verdies, ciments tachés par la rouille ainsi que les traces de sulfate de fer
neutralise l'action du décapant DILUNETT
dégraisse uniformément les bois tropicaux
biodégradable, sans solvant.



Code	Réf	Coloris	Conditionnement (L)	Prix € UHT
0001851	1001	incolore	2,5	35,53



DESHUILEUR NET-TROL 400

Élimine en profondeur les huiles de teck et de lin noircies par les UV
s'applique les bois résineux, autoclaves ou non, exotiques, feuillus, y compris composites
deshuileur gélifiée
rend les huiles solubles à l'eau
prêt à l'emploi
application avec une brosse en nylon ou gant
sans solvant, ni paraffine
biodégradable
solvant type : eau
viscosité : gel
rendement : 4 m²/L et par couche.



Code	Réf	Coloris	Conditionnement (L)	Prix € UHT
0191500	1011	incolore	2,5	36,43

PRIMAIRE



ANTIROUILLE RUSTOL

Antirouille incolore multifonction
antirouille pénétrant et isolant
additif pour peintures et lasures à liant gras
base d'accrochage tous supports.



Code	Réf	Conditionnement (L)	Prix € UHT
0137839	730	0,30	16,12
10012163	732	0,5	18,02
6892012	733	1	29,95

AEXALT

CONVERTISSEUR DE ROUILLE FIXROUILLE 1L

Transforme la rouille en une couche protectrice durable et très résistante à l'oxygène de l'air, à l'eau salée et aux intempéries grâce à un agent plastifiant
appliquer au pinceau en plusieurs passages successifs
(frotter légèrement à la brosse métallique au préalable)
inutile de repeindre
nettoyage matériel : eau + détergent.



Code	Réf	Conditionnement (L)	Coloris	Prix € UHT
0117026	CR801	1	incolore	40,81

AEXALT

DEROULLANT AVANT PEINTURE D-ROUILLAEX

Pour le dérouillage et la passivation des pièces métalliques avant peinture.
traitement pour bain sans rinçage.
augmente l'accrochage de la peinture sur les substrats
soluble en toutes proportions dans l'eau
temps d'action : quelques minutes
aspect : liquide vert clair
PH : 1
densité : 1,30.



Code	Réf	Conditionnement (L)	Prix € UHT
10014946	NP810	1	20,97



RENOVATEUR DE SUPPORT POLYTROL

Restaure le brillant et assure la protection des métaux polis ou chromés : alu, chrome, laiton, bronze...
ravive la teinte et l'aspect des plastiques et gelcoats ternis (pare-chocs autos, coques de bateaux, meubles de jardin, volets)
régénère marbres, carrelages, pierres tombales, ardoises, terres cuites, dalles dont la coloration s'est altérée avec le temps
redonne de l'éclat aux peintures et vernis ayant souffert des intempéries
ne contient pas de silicone.



Code	Réf	Conditionnement (L)	Prix € UHT
10014427	850	0,5	16,34
6892035	851	1	25,62

FINITION

RUST-OLEUM[®]

PEINTURE DE PROTECTION METAL COMBICOLOR

À base de résine Alkyde modifiée à l'uréthane
contient des pigments anti-corrosion haute performance
application : brosse ou rouleau
nombreux coloris et aspects disponibles
résiste à la chaleur jusqu'à 90°C
applicable jusqu'à 5°C
rendement théorique : 10,3 m²/L (variable selon support)
temps de séchage (20°C/50 % humidité relative) :
- au toucher : 2 h
- manipulable : 8 h
- recouvrable : 16 h.



Code	Réf	Cdt.	Aspect	Coloris	Teinte RAL	Caractéristiques	Prix € UHT
0021817	7349,0,75	0,75	brillant	jaune or	1004	gaz	37,67
0021777	7326,0,75	0,75	brillant	bleu gentiane	5010	bleu Ford/eau minéral	37,67
0021801	7337,0,75	0,75	brillant	vert mousse	6005	-	37,67
0021825	7365,0,75	0,75	brillant	rouge vif	3000	Massey Ferguson, New Holland/Réseau incendie/Stop,,,	37,67
0021871	7392,0,75	0,75	brillant	blanc	9010	-	37,67
0021848	7379,0,75	0,75	brillant	noir	9005	autres liquides	37,67
10000955	7389,0,75	0,75	brillant	gris anthracite	7016	-	37,67
0021818	7349,2.5	2,50	brillant	jaune or	1004	gaz	107,98
0021849	7379,2.5	2,50	brillant	noir	9005	autres liquides	107,98
0021826	7365,2.5	2,50	brillant	rouge vif	3000	Massey Ferguson, New Holland/Réseau incendie/Stop,,,	107,98
0021778	7326,2.5	2,50	brillant	bleu gentiane	5010	bleu Ford/eau minéral	107,98
0021803	7337,2.5	2,50	brillant	vert mousse	6005	-	107,98
0021872	7392,2.5	2,50	brillant	blanc	9010	-	107,98
10000956	7389,2.5	2,50	brillant	gris anthracite	7016	-	107,98

PRODUIT DE TRAITEMENT ET MAINTENANCE

TRAITEMENT DES MATERIAUX DROGUERIE

NETTOYANT



EAU JAVEL 2,6 CHL BIDON 5 L

Désinfection des locaux, des récipients à déchets, des sanitaire:
2,6 % de chlore actif.



Code	Réf	Conditionnement (L)	Prix € UHT
0118248	I72050503	5	4,34

DECAPANT

AEXALT

DECAPANT UNIVERSEL 650ML

Mélange de solvants et esters destinés à l'élimination des encres, des peintures et des joints sur les supports résistant à l'agression des solvants (bois, brique, ciment fer et acier)
préparation non inflammable
contient du dichlorométhane
volume net = 97% de matière active
utilisable sur carrosseries, grilles, portes, sols, murs.



Code	Réf	Conditionnement (L)	Prix € UHT
0117034	1526	0,65	16,00

AEXALT

DECAP'INOX LIQUIDE 1 L

Elimine les oxydes et les dépôts de carbone
redonne aux surfaces traitées l'aspect d'origine
s'utilise pur et à froid au pinceau
aspect : liquide
couleur : incolore
densité : 1,14
pH : < / = 1.



Code	Réf	Conditionnement (L)	Prix € UHT
10014945	IO854	1	22,92

AEXALT

DECAP'CIMENT 1L

Pour l'élimination du ciment et de l'oxydation métallique
apporte un traitement chimique curatif des surfaces
haut pouvoir détartrant
produit concentré
action rapide
élimine les laitances
pouvoir dérouillant et passivant
aspect : liquide
densité à l'état pur : 1.12 +/- 0.03
couleur : incolore à légèrement jaune
PH : 1.



Code	Réf	Conditionnement (L)	Prix € UHT
10014950	BA449	1	21,22

AEXALT

DECAPANT UNIVERSEL GELIFIE

Décapant visqueux neutre
agit en profondeur
permet une élimination totale des peintures, revêtements,
colles, vernis, apprêts, à séchage air, etc...
évaporation lente
décapage sur presque tous les supports minéraux et métalliques,
sans risque d'altération, tels que fonte, fer, acier, pierre, carrelage,
ciment, béton
s'utilise pur et à froid au pinceau, brosse, spatule...
dispersable à l'eau.



Code	Réf	Conditionnement (L)	Prix € UHT
0117029	DEC510	1	27,21



DECAPANT SURPUISSANT TOUS SUPPO DKP

Produit décapant professionnel en gel multi-supports
(bois, fer, métal, carrelage, verres...)
pour éliminer lasures, peintures, vernis, crépis, colles...
action rapide et radicale
gel anti-coulures.



Code	Réf	Conditionnement (L)	Prix € UHT
0193652	35579	1	20,61



GEL DECAPANT DILUNETT

Gel décapant tous supports (bois, métal, plastique...)
agissant seul et sans grattage
ne coule pas, rinçage à l'eau
ne sèche pas : sans solvant, ni paraffine
sauf aluminium, marqueterie, chêne et châtaignier.



Code	Réf	Conditionnement (L)	Prix € UHT
0001850	863	2,5	37,15

DILUANT



ACETONE

Pour dissoudre les colles, vernis, peintures,
mastics cellulosiques sur les boiseries
citées à rénover, cuir avant recoloration,
retire les autocollants, les revêtements adhésifs,
sur les vitres, par-brises, étagères, murs, sols...
enleve les traces de colle, vernis, feutre, bille, encr.



Code	Réf	Conditionnement (L)	Prix € UHT
6849520	C02050112	1	5,18
6849565	C02050503	5	23,89



PRODUIT DE TRAITEMENT ET MAINTENANCE

TRAITEMENT DES MATERIAUX
DROGUERIE



RUST-OLEUM
INDUSTRIAL

DILUANT PEINTURE 1 L

Mélange optimal de solvants spécialement étudié pour la gamme de primaires et finitions COMBICOLOR 7300 bonnes propriétés diluantes.

Code	Réf	Conditionnement (L)	Prix € UHT
0021753	7301,10	1	22,41



WHITE SPIRIT

Dilution des peintures et vernis
nettoyage des tâches de peinture fraîche sur sols et boiseries
entretien du matériel de peinture
détache peinture fraîche et cambouis sur les tissus.



Code	Réf	Conditionnement (L)	Prix € UHT
0138028	C24050112	1	3,53
6849501	C24050503	5	18,42

AUTRES PRODUITS



EAU DEMINERALISEE

Pour remplir les réservoirs des décolleuses à papier peint
pour recharger les circuits de refroidissement et les batteries.



Code	Réf	Conditionnement (L)	Prix € UHT
6849505	D02050503	5	3,25

PRODUIT DE TRAITEMENT ET MAINTENANCE

ENTRETIEN ET MAINTENANCE PROTECTION



GALVANISATION

REVETEMENT GALVA 4000 HP MAT 650ML

Combinaison de poudre de zinc et de résines revêtement riche en zinc combattant activement la rouille et la corrosion grâce à ses caractéristiques galvaniques permet la soudure par points sans solvants chlorés sans plomb et sans chromate excellente résistance à la rouille et à la corrosion grâce à la protection cathodique, même lorsque le revêtement est griffé ou endommagé peut être revêtu de nombreuses peintures de finition.

Conforme à la norme EN ISO 1461 : 2009.



Code	Réf	Conditionnement	Prix € UHT
0204771	9347	650 ml brut	10,66

REVETEMENT GALVA PACK PREMIUM MAT 650ML

Protection cathodique ultra performante (87 % de Zinc dans la masse) équilibre parfait entre la teneur en zinc et la quantité de résine de liaison barrière physique infranchissable, à base d'un polymère modifié garantissant la liaison entre les particules de zinc en suspension protection hydrophobe efficace dans les environnements industriels les plus défavorables particules de poudre de zinc utilisées extrêmement pures (99%) résiste à une température de 250°C haute résistance au brouillard salin (ASTM 117B) (plus que 2000 heures) permet un bon accrochage pour une couche de finition.

Conforme aux spécifications de la norme ISO 3549.



Code	Réf	Conditionnement	Prix € UHT
0204773	9344	650 ml brut	19,30

REVETEMENT GALVA 4000 HP BRILLANT 650ML

Revêtement de protection longue durée chargée avec une combinaison de poudre de zinc extra pur (99% de pureté) et d'aluminium et des additifs anticorrosion résine de synthèse haute performance donnant une étanchéité et une résistance durable, avec l'aspect de la galvanisation à chaud excellente résistance à la rouille et à la corrosion sur métaux ferreux totalement exempt de plomb, de chromate et de solvants chlorés.



Code	Réf	Conditionnement	Prix € UHT
0204770	9346	650 ml brut	10,66

REVETEMENT GALVA PACK PREMIUM BRILLANT 650ML

Protection contre la corrosion en milieu industriel et agressif aspect brillant évoluant de façon similaire au vieillissement de la galvanisation à chaud à base d'un polymère haute performance protection hydrophobe flexibilité supérieure permettant de suivre tous mouvements de dilatation thermique et mécanique dans le métal flexibilité et pouvoir d'auto-reconstitution de la résine polymérisée donnant une résistance exceptionnelle contre l'abrasion et les rayures résistance à une température importante (200°C) haute résistance au brouillard salin (ASTM 117B) aspect brillant identique au vieillissement de la galvanisation à chaud.



Code	Réf	Conditionnement	Prix € UHT
0204772	9342	650 ml brut	19,30

REVETEMENT GALVA PLUS ULTRA BRILLANT 650ML

Revêtement protecteur mono composant aux pigments métalliques excellente résistance à la corrosion aspect brillant du zinc neuf, identique à la galvanisation à chaud en sortie de bain séchage ultra rapide forme un film résistant et compact combinaison unique de dureté et de flexibilité adhère extrêmement bien sur les surfaces galvanisées et métalliques ne contient pas de produits qui nécessitent un étiquetage nocif pour l'utilisateur.



Code	Réf	Conditionnement	Prix € UHT
0204774	9345	650 ml brut	7,04

PREVENTION ET TRAITEMENT DE LA CORROSION

PEINTURE NOIRE HAUTE TEMPERATURE 650ML

Peinture de décoration et de protection haute température mate protection de pièces métalliques soumises à des températures élevées (jusqu'à 500°C en continu) protège contre la rouille tout objet de ferronnerie : grilles, ferrures, barbecue, plaques de cheminées,... séchage rapide redonne un aspect noir mat homogène.



Code	Réf	Coloris	Conditionnement	Type : bidon/aérosol	Prix € UHT
10010109	6028	noir	650 ml brut	aérosol	22,70



PRODUIT DE TRAITEMENT ET MAINTENANCE

ENTRETIEN ET MAINTENANCE PROTECTION



PRIMAIRE ANTI CORROSION AVANT PEINTURE

Primaire à séchage rapide : sec hors poussière après +/- 15 minutes
protège contre la corrosion
pour une utilisation en intérieur et extérieur
très bonne couverture
favorise une meilleure adhérence de la peinture acrylique
direction et puissance réglables grâce à la buse flexible.



Code	Réf	Coloris	Applications	Conditionnement	Type : bidon/aérosol	Prix € UHT
0164842	31091	incolore	métal	520 ml brut	aérosol	8,12



PRIMAIRE ANTI-CORROSION HARD HAT®

Peinture à séchage rapide à base de résine alkyde courte en huile de soya
contient des pigments anti-corrosion exempts de plomb et de chromate
protection rapide contre la rouille
recouvrable après 10 minutes, manipulable après 30 minutes
à utiliser sur acier neuf ou des surfaces légèrement rouillées
pénètre profondément dans le support
brun rouge pour des couches de finition sombres
gris pour des couches de finition claires.



Code	Réf	Coloris	Conditionnement	Type : bidon/aérosol	Prix € UHT
0021583	2169	brun rouge	650 ml brut	aérosol	25,47
0021593	2182	gris	650 ml brut	aérosol	25,47



PEINTURE DE FINITION HARD HAT

À base de résine alkyde courte en huile de soya
contient des pigments de haute qualité exempts de plomb et de chromate
pour acier non revêtu, bois et béton
manipulable au bout de 30 minutes (à 20°C)
rendement : 3 - 4 m² par aérosol (soit env. le rendement de 2 aérosols ordinaires)
très bon pouvoir couvrant
peinture légèrement élastique prévenant l'apparition précoce de fissures
résiste à la chaleur jusqu'à 1000°C
disponible en 45 couleurs RAL.



Code	Réf	Coloris	Teinte RAL	Applications	Conditionnement	Type : bidon/aérosol	Prix € UHT
0021581	2165	rouge feu	3000	stop/interdit/lutte incendie/Massey Ferguson, New Holland, matériel agricole	650 ml brut	aérosol	25,47
0021589	2178	noir mat	9005		650 ml brut	aérosol	25,47
0021564	2137	vert mousse	6005	eau minérale/bleu Ford	650 ml brut	aérosol	25,47
0021590	2179	noir foncé	9005	autres liquides	650 ml brut	aérosol	25,47
0021555	2126	bleu gentiane brillant	5010	eau minérale/bleu Ford	650 ml brut	aérosol	25,47
0021600	2192	blanc pur	9010		650 ml brut	aérosol	25,47
0021576	2149	jaune or	1004	gaz	650 ml brut	aérosol	25,47
10000954	2189	gris anthracite	7016		650 ml brut	aérosol	25,47



PEINTURE ACRYLIQUE DE FINITION ANTICORROSION ACRYL RAL

Peinture acrylique haute qualité, à séchage rapide
avec une très belle finition brillante
peut être utilisée à l'intérieur, comme à l'extérieur sur du métal,
bois, surfaces plastiques, etc...

66 couleurs RAL disponibles et bien d'autres couleurs complémentaires
7 teintes en accord avec les normes NFX 08-003 sur les signaux de sécurité
7 teintes en accord avec les normes NFX 08-100 à 105 sur le repérage des tuyauteries.



Code	Réf	Coloris	Teinte RAL	Conditionnement	Type : bidon/aérosol	Prix € UHT
0164820	30477	vert réséda	6011	520 ml brut	aérosol	8,12
0164814	30476	bleu ciel	5015	520 ml brut	aérosol	8,12
0164819	31077	vert mousse	6005	520 ml brut	aérosol	8,12
0164801	31080	jaune de zinc	1018	520 ml brut	aérosol	8,12
0164800	31073	ivoire clair	1015	520 ml brut	aérosol	8,12
0164807	11678	rouge feu	3000	520 ml brut	aérosol	8,12
0164826	31079	gris clair	7035	520 ml brut	aérosol	8,12
0164811	11681	bleu outremer	5002	520 ml brut	aérosol	8,12
0164830	32159	blanc crème	9001	520 ml brut	aérosol	8,12
0164813	32140	bleu clair	5012	520 ml brut	aérosol	8,12
0164831	32165	blanc signal	9003	520 ml brut	aérosol	8,12
0164802	11679	jaune cadmium	1021	520 ml brut	aérosol	8,12
0164832	31063	noir brillant	9005	520 ml brut	aérosol	8,12
0164812	31068	bleu gentiane	5012	520 ml brut	aérosol	8,12
0164836	31064	blanc brillant	9010	520 ml brut	aérosol	8,12
0164810	32153	rouge signal	3020	520 ml brut	aérosol	8,12
0164837	31066	blanc mat	9010	520 ml brut	aérosol	8,12
0200272	12017	gris silex	7032	520 ml brut	aérosol	8,12
0164840	11683	blanc trafic	9016	520 ml brut	aérosol	8,12
0164798	31084	jaune signal	1003	520 ml brut	aérosol	8,12
0164834	31062	noir satiné	9005	520 ml brut	aérosol	8,12
0164833	31075	noir mat	9005	520 ml brut	aérosol	8,12
0164825	31078	gris anthracite	7016	520 ml brut	aérosol	8,12

PRODUIT DE TRAITEMENT ET MAINTENANCE

ENTRETIEN ET MAINTENANCE NETTOYAGE TECHNIQUE

DEGRAISSAGE



DEGRAISSANT A EFFICACITE IMMEDIATE 500ML NET (SYSTEME PRO)

Dissout rapidement les graisses, huiles et salissures diverses sans laisser de résidus
agit dès pulvérisation et sèche rapidement
utilisable sur métaux, plastiques et revêtements de sols non poreux
recommandé pour : pièces de moteurs, plans de travail métalliques, chaînes, chariots élévateurs, machines outils, axes, etc...
2 positions de pulvérisations : large ou précise
aérosol de 650 ml brut (500 ml net).



Code	Réf	Conditionnement	Type : bidon/aérosol	Prix € UHT
0199482	33392	650 ml brut	aérosol	12,83



DEGRAISSANT A SECHAGE RAPIDE

Pénètre rapidement
dissout ou entraîne les saletés, graisses, huiles, lubrifiants, goudron, adhésif
ne laisse pas de résidus
séchage ultra rapide
non corrosif, sans danger pour les plastiques
applicable facilement grâce à sa gâchette spéciale
à base de solvant non chloré
aérosol de 650 ml brut.



Code	Réf	Conditionnement	Type : bidon/aérosol	Prix € UHT
9121405	6641	650 ml brut	aérosol	10,34



DEGRAISSANT POLYVALENT ECO 650ML

Nettoyant dégraissant biodégradable à évaporation rapide pour pièces mécaniques
à base de solvant, il pénètre rapidement et dissout ou entraîne les saletés, graisses, huiles, lubrifiants, goudron, adhésif... sans laisser de résidus
séchage rapide et non corrosif
facilement biodégradable à 62 % selon l'OCDE 301 B.



Code	Réf	Conditionnement	Type : bidon/aérosol	Prix € UHT
0200277	6695	650 ml brut	aérosol	11,46



DEGRAISSANT A FROID 5L

Haute performance, déparaffinant par absorption de 4 à 5 fois son propre volume
nettoie : les moteurs, boîtes de vitesses, pompes à carburant, châssis, pièces détachées, sols de garages...
élimine le goudron sur le matériel de travaux publics, sur le bas de caisse automobile...
enlève la paraffine sur les véhicules neufs.



Code	Réf	Conditionnement	Type : bidon/aérosol	Prix € UHT
0002230	90650001001	5L	bidon	41,30



DEGRAISSANT À SÉCHAGE RAPIDE SOLRAP

Puissant solvant de dégraissage spécifiquement destiné aux opérations de nettoyage et de préparation de surfaces lors de pollutions importantes
excellent solvant des huiles, graisses et également efficace pour l'élimination des encres en imprimerie, des excédents de colles ou de résines
préparation de surfaces avant collage ou peinture, nettoyant freins et embrayages
excellente alternative au Trichloréthylène
puissant - sans résidus - sans solvants chlorés.



Code	Réf	Conditionnement	Type : bidon/aérosol	Prix € UHT
0164771	SR568	5L	bidon	62,97

DECAPAGE



DECOLLE ETIQUETTE FPS 650ML

Nettoyant spécial pour enlever la colle, les dépôts divers et les saletés sur tous les supports
décolle toutes les étiquettes adhésives, plastifiées ou en papier compatible avec la plupart des plastiques et des élastomères
faire un essai préalable sur polystyrène et sur polycarbonate ne pas utiliser sous tension.



Homologué NSF K3 n° 140141 (utilisable en industrie alimentaire).

Code	Réf	Conditionnement	Type : bidon/aérosol	Prix € UHT
0019679	6015	650 ml brut	aérosol	16,78

ENTRETIEN ELECTRIQUE ET ELECTRONIQUE



DEPOUSSIERANT SOUFFL'FONT ECO 650ML

Dépoussiérant gaz haute sécurité incolore utilisable sur des matériels sous tension
préconisé en maintenance électronique, informatique, télécommunication, mécanique et électrique
accélérateur de séchage
faible odeur étherée
pression à 20 °C : environ 550 kPa
masse volumique : 1,15
point éclair en vase fermé : néant, mélange ininflammable
point d'ébullition : - 26 °C
compatible avec les matières plastiques.



Code	Réf	Conditionnement	Type : bidon/aérosol	Prix € UHT
10001854	1071	650 ml brut	aérosol	19,12



NETTOYANT F2 SPECIAL CONTACTS

Nettoyant lubrifiant des contacts électriques
nettoyage, désoxydation, lubrification des contacts électriques et électroniques sans démontage
pénètre et décolle rapidement les dépôts d'oxydes et de sulfures sur les contacts
lubrifie les surfaces pour permettre un passage optimal du courant électrique
ne dérègle pas les circuits et rétablit les constantes électriques
laisse un film protecteur de longue durée
n'attaque pas les plastiques, caoutchoucs, marquages
ne pas utiliser sous tension
multi-positions.



Code	Réf	Conditionnement	Type : bidon/aérosol	Prix € UHT
0001865	1001	650 ml brut	aérosol	20,72



PRODUIT DE TRAITEMENT ET MAINTENANCE

ENTRETIEN ET MAINTENANCE NETTOYAGE TECHNIQUE



NETTOYANT F2 SPECIAL CONTACTS DOUBLE SPRAY 650ML

Traitement des contacts sans démontage glissants, connecteurs encartables, interrupteurs, broches, potentiomètres, supports de lampes, bornes d'accumulateurs
pénètre et décolle les dépôts d'oxydes et de sulfures
lubrifie les surfaces en contact
ne dérègle pas les circuits et rétablit les constantes électriques
élimine les risques d'arc électrique et les courants de fuite
utilisable sur tous les supports - sans action sur les matériaux fragiles, caoutchouc, plastiques, marquages
faible odeur
pression à 20 °C : environ 0.35 mPa.s.
masse volumique : 0,67
point éclair en vase fermé : néant.

Code	Réf	Conditionnement	Type : bidon/aérosol	Prix € UHT
10497886	1000	650 ml brut	aérosols	21,46



NETTOYANT CONTACTS WD40 400ML NET (SYSTEME PRO)

Dissout efficacement les huiles, dépôts gras, salissures, poussière, résidus de flux de soudure et la condensation sur les équipements électriques ou électroniques y compris le matériel délicat
formule non conductrice et à évaporation rapide
ne laisse aucun résidu
aérosol de 520 ml brut (400 ml net).

Homologué NSF K2 n° 145372 (utilisation possible en industrie alimentaire).

Code	Réf	Conditionnement	Type : bidon/aérosol	Prix € UHT
0170310	33368	520 ml brut	aérosol	12,83



ENTRETIEN INFORMATIQUE ET BUREAUTIQUE



MOUSSE DE NETTOYAGE ECRAN PLATS 650ML

Retire efficacement les poussières, traces de doigts, salissures des écrans d'ordinateurs fixes et portables, et de toutes autres surfaces en verre ou plastique
son action antistatique retarde le dépôt des poussières futures
utiliser avec un chiffon antistatique pour plus d'efficacité
ne pas pulvériser directement sur les écrans LCD, plasma... mais sur un chiffon
ne pas utiliser sous tension
aérosol de 650 ml brut.

Code	Réf	Conditionnement	Type : bidon/aérosol	Prix € UHT
0018519	1097	650 ml brut	aérosol	12,40



SILICONE



LUBRIFIANT SILICONE FPS 650ML

Huile silicone inodore
utilisation recommandée en industrie alimentaire lorsqu'un contact accidentel avec les aliments est possible
forme un film inerte, incolore, stable, qui ne durcit pas
empêche les métaux, plastiques et autres surfaces de grincer, bloquer ou coller
utilisable de -40° C à +200° C.

Homologué NSF H1 N° 132 244 (aérosol) et 140 214 (vrac) et Homologué NSF H1 N° 1 NSF

Code	Réf	Conditionnement	Contenance (ml)	Prix € UHT
0197053	6635	aérosol	650 brut	10,96



LUBRIFIANT AU SILICONE WD40 400ML NET (SYSTEME PRO)

Bénéficie d'une formule n'attirant pas les salissures et dotée d'excellentes propriétés lubrifiantes pour permettre le mouvement des pièces
assure à la fois une isolation contre l'humidité et une protection anticorrosion après un séchage rapide
formule compatible sur tous les métaux, plastiques, caoutchoucs et bois
évite les frictions et le grippage des épices mobiles avec de hautes performances en cas de fortes pressions
recommandé pour : courroies, paliers, liens, outillage, glissières, valves, portes et charnières, treuils, poulies, etc...
2 positions de pulvérisation : large ou précise
aérosol de 520 ml brut (400 ml net).

Homologué NSF H2 N° 145374 (utilisation possible en industrie alimentaire)

Code	Réf	Conditionnement	Contenance (ml)	Prix € UHT
0170309	33377	aérosol	520 brut	12,83



GRAISSE SILICONE 500

Translucide et riche en silicone
isolation, protection et lubrification propre de pièces en mouvement
étanchéité des joints
excellente stabilité thermique et chimique entre -40°C et +200°C
anti-adhérent, hydrophobe, sans danger pour les supports
protège les pièces métalliques de la corrosion
ne pas vaporiser sur des objets devant être peints ou collés.

Code	Réf	Conditionnement	Contenance (ml)	Prix € UHT
0001868	6088	aérosol	650 brut	20,66



GRAISSE SILICONE 500 DOUBLE SPRAY 650ML BRUT

Graisse translucide à base de silicone pour la lubrification de pièces en mouvement, la protection et l'étanchéité des joints
protège et rend étanche sous conditions sévères d'humidité les pièces en caoutchouc et en matière plastique, les joints, les câbles
pulvérisation 100% maîtrisée grâce au diffuseur sécurisé
utilisable de -40 à +200 °C
pulvérisation double spray : plus large ou plus précise.

Code	Réf	Conditionnement	Contenance (ml)	Prix € UHT
10497888	6888	aérosol	650 brut	21,74



PRODUIT DE TRAITEMENT ET MAINTENANCE

ENTRETIEN ET MAINTENANCE GRAISSAGE

MULTIFONCTION ET ADHERENT



GRAISSE BLANCHE MULTIFONCTIONS DOUBLE SPRAY 650ML

Assure une lubrification de longue durée pour toutes les pièces en mouvement
réduit le frottement et l'usure
résiste à l'eau
protège contre la corrosion
film blanc visible
pulvérisation 100% maîtrisée grâce au diffuseur sécurité
utilisable de -18 °C à 190 °C
pulvérisation double spray : plus large ou plus précise.



Code	Réf	Conditionnement	Contenance (ml)	Prix € UHT
10497887	6500	aérosol	650 brut	14,98



GRAISSE MULTI-FONCTIONS AU LITHIUM NLGI 2 650ML

Graisse blonde à base de polymères de synthèse, de savon de lithium et d'huile minérale
haut pouvoir lubrifiant
grade NLGI : 2
contient des additifs antioxydants, anti-usure, et anti-corrosion
pour la lubrification de toutes pièces ou systèmes en mouvement
bonne stabilité résistance aux vibrations
utilisable de -30 °C à +130 °C.



Code	Réf	Conditionnement	Contenance (ml)	Prix € UHT
0001870	9510	aérosol	650 brut	15,02



GRAISSE GRAPHITEE NLGI2 400GR

Pour graissage de pièces en mouvement, glissement, frottement, articulation
pouvoir lubrifiant élevé, propriété anti friction, anti corrosion et anti usure
grade NLGI : 2
température d'utilisation : -15 °C à + 120 °C
point de goutte : environ 175 °C.



Code	Réf	Conditionnement	Contenance (gr)	Prix € UHT
0015065	07325500	cartouche	400	4,03



GRAISSE SUPER ADHERENTE EXTREME PRESSION AU LITHIUM

Graisse verte (aérosol) à base de savon de lithium et d'huile minérale
excellente adhérence
résistante à l'eau
contient des additifs antioxydants et extrêmes pressions
haut pouvoir lubrifiant
pour des utilisations dans des conditions sévères (pluies, froid, échauffements) et en extrême pression
pour roulements, galets, paliers, câbles...
utilisable de - 30 °C à + 140 °C.



Code	Réf	Conditionnement	Contenance (ml)	Prix € UHT
0010273	9520	aérosol	650 brut	15,80



GRAISSE BLANCHE LITHIUM 400ML NET (SYSTEME PRO)

Bénéficie d'une formule épaisse procurant une lubrification longue durée
ne coule pas et reste adhérente sur le support
réduit les coefficients de friction et facilite le fonctionnement des pièces métalliques en mouvement
utilisable sur des mécanismes supportant de fortes charges, en intérieur comme en extérieur
résiste à des températures pouvant aller de -18 °C à +145 °C
recommandé pour roulements, treuils, loquets, pistons, convoyeurs, rails de portes, câbles, glissières, pompes
2 positions de pulvérisation : large et précise.



Homologué NSF H2 N°145376 (utilisation possible en industrie alimentaire).

Code	Réf	Conditionnement	Contenance (ml)	Prix € UHT
0189044	33390	aérosol	520 brut	12,83



GRAISSE MULTI-USAGES NLGI2 400GR (CARTOUCHE)

Pour graissage de paliers et roulements, à forte charge
résistante à l'eau, sans acide
grade NLGI : 2
température d'utilisation : de -30 à +120 °C, pour des roulements graissés en continu de -30 °C à +80 °C
pointe de goutte : > 190 °C.



Code	Réf	Conditionnement	Contenance (gr)	Prix € UHT
6614010	12511	cartouche	400	3,94



GRAISSE GEL LONGUE DUREE EN SPRAY 400ML NET (SYSTEME PRO)

Formule du produit multifonction WD-40 combinée avec des agents lubrifiants et des additifs anti-usure compatibles avec des pressions élevées
texture gel
lubrification durable et excellente protection contre la corrosion et l'oxydation
forte adhérence et résistance à l'eau même sur les surfaces verticales
utilisable entre -20 °C et + 115 °C
compatibilité tous métaux
recommandé pour rideaux métalliques, chaînes, câbles, engrenages, roulements, etc
2 positions de pulvérisation : large ou précise.



Code	Réf	Conditionnement	Contenance (ml)	Prix € UHT
0199483	33215	aérosol	520 brut	12,83



PRODUIT DE TRAITEMENT ET MAINTENANCE

ENTRETIEN ET MAINTENANCE GRAISSAGE



GRAISSE POLYVALENTE ECO

Multifonctions, biodégradable pour toutes pièces en mouvement :
roulements, galets, câbles, paliers, articulations...
bonne stabilité, résistance aux vibrations
extrême pression avec une forte résistance à l'eau
permet une lubrification longue durée
à base d'une huile synthétique, d'esther et d'un savon lithium-calcium
sans silicone
utilisable de - 40°C à + 140°C
facilement biodégradable à 27 % selon l'OCDE 301B (aérosol).



Code	Réf	Conditionnement	Contenance (ml)	Prix € UHT
0197031	6742	aérosol	650 brut	12,56

ALIMENTAIRE



GRAISSE ALIMENTAIRE HAUTE PERFORMANCE SANS SILICONE FPS

Graisse blanche à base d'un savon épaississant inorganique et d'une huile
minérale extrêmement raffinée
utilisation recommandée en industrie alimentaire lorsqu'un contact accidentel avec les
aliments est possible
pour lubrifier des charnières, engrenages, joints, robinetterie
résiste à l'eau et à la vapeur
bonnes propriétés anti-usure et anti-corrosion
utilisable de - 20°C à + 140°C (180°C en pointe).

Norme alimentaire vert Homologuée NSF H1 n° 137813 (aérosol) et n° 137659 (vrac).



Code	Réf	Conditionnement	Contenance (ml)	Prix € UHT
0010265	9560	aérosol	650 brut	24,70

HAUTE TEMPERATURE ET LONGUE DUREE



GRAISSE POUR FORTES CHARGES ET LONGUE DUREE AU MOS2

Graisse noire à base de savon de lithium et d'huile minérale avec du bisulfure
de molybdène (MoS2)
pour la lubrification des organes qui subissent de fortes charges et de faibles vitesses :
engrenages, cardans, articulations des escalators, tapis roulants...
résiste aux pressions élevées, chocs, à l'eau et à la corrosion
utilisable de - 30°C à + 130°C.



Code	Réf	Conditionnement	Contenance (ml)	Prix € UHT
0010270	9530	aérosol	650 brut	17,96

DEGRIPPAGE



LUBRIFIANT WD40

5 fonctions : chasse l'humidité, lubrifie, nettoie, protège, dégriffe
les versions 400 ml et 600 ml sont équipées d'un flexible à mémoire de forme qui permet,
relevé, d'atteindre de nombreux points difficiles d'accès pour une application précise
la version 500 ml dispose d'un système double spray pour une application large ou précise.

Code	Réf	Conditionnement	Contenance (ml)	Prix € UHT
A 0137565	33002	aérosol	200 net	4,78
B 10417492	33001	aérosol	100 net	3,54
C 10497343	33688	aérosol	400 net	12,56
D 0167058	33032/6U	aérosol	500 net	9,65
E 10001592	33450	aérosol	600 net	15,29
F 6619902	49500 (49506)	bidon	5000 net	64,85
G 10417497	49025/E	bidon	25000 net	231,05



PULVERISATEUR 500 ML VIDE

WD-40 atomiseur
Sans contenu



Code	Réf	Conditionnement	Contenance (ml)	Prix € UHT
10000365	44100/E	aérosol vide	500	9,12



LUBRIFIANT DEGRIPPANT MULTI-FONCTIONS

1 produit pour 5 fonctions
dégriffe les pièces
décolle les particules rouillées
chasse l'humidité, nettoie, lubrifie et protège les pièces de la corrosion et
de l'humidité
sans propulseur butane, propane ou DME
application possible dans toutes les positions
contient 95 % de produit actif dans son volume net.



Code	Réf	Conditionnement	Contenance (ml)	Prix € UHT
0019682	6030	aérosol	650 brut	7,70

PRODUIT DE TRAITEMENT ET MAINTENANCE

ENTRETIEN ET MAINTENANCE LUBRIFICATION



SUPER DEGRIPPANT WD40 400ML NET (SYSTEME PRO)

Pénètre rapidement et libère les pièces
très faible tension superficielle
résistante à l'eau, prévient la rouille et la corrosion
utilisable sur tous les métaux et la plupart des peintures de surface
2 positions de pulvérisation : large et précise.

Homologué NSF H2 N°145375 (utilisation possible en industrie alimentaire).



Code	Réf	Conditionnement	Contenance (ml)	Prix € UHT
0170308	33348	aérosol	520 brut	12,83



DEGRIPPANT TRANSYL

Débloque les mécanismes rouillés, coincés ou serrés
dégrippe
facilite l'usinage des pièces
lubrifie
agit comme agent de démoulage
élimine la graisse et la saleté
chasse l'humidité et laisse un film gras dans toutes les micro-porosités.



Code	Réf	Conditionnement	Contenance (ml)	Prix € UHT
6892003	703	aérosol	400 brut	13,92



DEGRIPPANT LUBRIFIANT KF5 DOUBLE SPRAY 650ML

Dégrippant lubrifiant multifonctions
système double diffusion: large ou précise 100 % efficace
chargé avec du PTFE pour accepter de plus grandes charges
5 fonctions :
- pénètre rapidement et décolle les particules rouillées
- chasse et isole de l'eau et de l'humidité
- nettoie
- lubrifie (diminue les frottements, l'usure, l'échauffement)
- conservation temporaire des métaux (protège contre la corrosion).



Code	Réf	Conditionnement	Contenance (ml)	Prix € UHT
10010102	6040	aérosol	650 brut	8,80



DEGRIPPANT SUPER DEGRIP'RONT 650ML

Dégrippant industriel puissant multi-positions pour tous métaux
dégrippe, débloque, desserre facilement vis, écrous, boulons, etc...
nettoie, pénètre, et lubrifie les serrures, charnières, chaînes et ressorts, etc...
agit rapidement
pouvoir solvant et détergent élevé
laisse un film sec protecteur à base de MoS2 qui facilitera le démontage ultérieur
sans propulseur Butane, Propane ou DME.



Code	Réf	Conditionnement	Contenance (ml)	Prix € UHT
0164784	6022	aérosol	650 brut	7,40



DEGRIPPANT THERMIQUE DEGRIP FLASH 650ML

Dégrippant ultra rapide
libère les pièces grippées ou corrodées, en refroidissant par choc thermique (jusqu'à -40°C)
les microfissures ainsi provoquées laissent passer le liquide actif à l'intérieur de la rouille et accélèrent sa pénétration et son efficacité
ne contient ni acide, ni silicone
laisse un film mince transparent et protecteur multi-positions.



Code	Réf	Conditionnement	Contenance (ml)	Prix € UHT
0019683	6037	aérosol	650 brut	11,52

AEXALT

DEGRIPPANT POLYVALENT VEGETAL SOLUCE BIO

Economique : diluable dans l'eau jusqu'à 50%
sécurité : ininflammable (point éclair vase clos >173°C)
pratique : réglage du jet (directionnel ou vapo)
dégrippant polyvalent 10 fonctions :
dégrippe - désoxyde - anti humidité - lubrifie - dégraisse - débitumine - désincruste - dilue des encres - anti résine - nettoyant
pour colles (enduits, mastic)
sans odeur et non toxique
100% d'origine végétale au ricin
remplace les solvants hydrocarbures et autres solvants d'origine pétrolière.



Code	Réf	Conditionnement	Contenance (ml)	Prix € UHT
10014943	BIO950	aérosol	500	16,72

LUBRIFICATION A SEC



LUBRIFIANT SEC AU PTFE 400ML NET (SYSTEME PRO)

Contient du Poly Tetra Fluor Ethylène qui, en laissant un film sec sur le support, permet une lubrification améliorée sans attirer les poussières, salissures ou huiles sèche rapidement et peut également être utilisé comme agent de démoulage compatible avec tous les métaux, plastiques et le verre utilisable dans une large plage de températures (-45°C à +260°C)
recommandé pour glissières, pivots, mèches, outillage électroportatif, serrures, chaînes et câbles
2 positions de pulvérisation : large et précise.

Homologué NSF H2 N°145371 (utilisation possible en industrie alimentaire).



Code	Réf	Conditionnement	Contenance (ml)	Prix € UHT
0189045	33394	aérosol	520 brut	12,83



PRODUIT DE TRAITEMENT ET MAINTENANCE

ENTRETIEN ET MAINTENANCE LUBRIFICATION

HUILE DE MAINTENANCE



HUILE SPECIALE SANS SILICONE MARVEL POUR OUTILS PNEUMATIQUE

Possède un additif anti-oxydant et un autre anti-gomme prévient la formation de rouille et garde les moteurs des outils pneumatiques propres et performants utilisée dans les lubrificateurs, les mini huileurs et même directement dans l'outil via son raccord d'arrivée d'air.



Code	Réf	Conditionnement	Contenance (ml)	Prix € UHT
10015761	H0076	burette	118	5,73
10015762	H0077	bidon	946	16,60



HUILE SPECIALE ACCESSOIRES AIR COMPRI ME 1L

Type HH ISO GV 22 pour accessoires/outillage air comprimé (clés à chocs, perceuses, ponceuses, marteaux burineurs, agrafeuses...).



Code	Réf	Conditionnement	Contenance (L)	Prix € UHT
10015730	318100	bidon	1	11,67



HUILE SPECIAL COMPRESSEUR A PISTON HHP100 2L

Type D ISO VG 10 pour compresseurs à pistons monoblocs ou à entraînement par courroies monoétagés ou biétagés.



Code	Réf	Conditionnement	Contenance (L)	Prix € UHT
10015731	318000	bidon	2	18,63



KIT ENTRETIEN MONOBLOC

Kit complet entretien monobloc 20 m3/h et courroie 15 à 35 m3/h composé de 3 éléments filtrant, 2 pions de clapet anti retour (1 x Ø 16 mm + 1 x Ø 22 mm) et 1 bidon de 2 litres d'huile spéciale compresseur HHP100.



Code	Réf	Conditionnement	Prix € UHT
10015733	474200	bidon + courroie	64,37



HUILE SPECIAL COMPRESSEUR A VIS VD 46 + 5L

Pour compresseurs à vis et centrales d'air.

Code	Réf	Conditionnement	Contenance (L)	Prix € UHT
10015732	484400	bidon	5	83,30



LUBRIFIANT SERRURE 140ML

Lubrification sans huile, ni graisse lubrifiant spécial micro mécanismes (cylindres ou barilletts) pour lesquels l'emploi d'huile ou de graisse est déconseillé possède un fort pouvoir migrant, pour une pénétration maximum et un effet anticorrosion de longue durée, sans encrassement additionnel, ni résidu évite des interventions de maintenance trop rapprochées.



Code	Réf	Conditionnement	Contenance (ml)	Prix € UHT
9112448	6100	aérosol	140 brut	7,70



LUBRIFIANT SERRURE 250ML NET (SYSTEME PRO)

Spécialement développé pour l'entretien de tous types de cylindres formule sans graisse ni silicone pénètre par capillarité dans tous les micro-mécanismes des serrures sans les encrasser assure un fonctionnement préventif des pièces mobiles et protège durablement de la rouille, y compris en conditions extérieures 2 positions de pulvérisations : large et précise.



Code	Réf	Conditionnement	Contenance (ml)	Prix € UHT
10000665	33303	aérosol	405 brut	10,08



LUBRIFIANT USAGE GENERAL FPS

Lubrifiant polyvalent, incolore et inodore sans silicone utilisation recommandée en industrie alimentaire lorsqu'un contact accidentel avec les aliments est possible protège contre la rouille et la corrosion réduit les frottements et l'usure excellent pouvoir de pénétration utilisable de -18°C à +120°C (150°C en pointe).



Homologué NSF H1 N° 132 244 (aérosol) et 140 214 (vrac) et Homologué NSF H1 N° 1

Code	Réf	Conditionnement	Contenance (ml)	Prix € UHT
0197051	6634	aérosol	650 brut	11,72

PRODUIT DE TRAITEMENT ET MAINTENANCE

ENTRETIEN ET MAINTENANCE LUBRIFICATION



FLUIDE LUBRIFIANT SUPER GLISSE POLYBOIS

Facilite le glissement du bois brut sur les tables de travail des raboteuses, scies rotatives, scies sauteuses, dégauchisseuses permet de travailler plus rapidement en réduisant les frottements convient à toutes les essences de bois sans silicone, incolore, ne tache pas et autorise les finitions supprime l'utilisation de paraffine.



Code	Réf	Conditionnement	Contenance (ml)	Prix € UHT
9112449	6190	aérosol	650 brut	12,64

HUILE POUR USINAGE ET COUPE



HUILE DE COUPE POLYVALENTE LUB'COUP II

Fluide de coupe à base d'huile minérale non soluble dans l'eau réduit le coefficient de frottement et facilite les opérations d'usinage sur métaux ferreux ou non ferreux action hautement lubrifiante et réfrigérante qui permet des vitesses de travail plus élevées évite l'usure, assure un meilleur rendement et accroît la longévité des outils efficace pour toute opération de perçage, taraudage, fraisage, etc... sans propulseur butane, propane ou DME.



Code	Réf	Conditionnement	Contenance (ml)	Prix € UHT
9122096	6290	aérosol	650 brut	17,26



HUILE DE COUPE POLYVALENTE 400ML NET (SYSTEME PRO)

Constituée d'un mélange d'huile minérale, ainsi que de composés chimiques et additifs offrant une résistance aux pressions extrêmes prévient l'usure, facilite les opérations d'usinage, réduit les coefficients de friction ainsi que l'accumulation de chaleur sur tous les métaux accroît la longévité des outils de coupe et de perçage du métal efficace pour toute opération de perçage, taraudage, fraisage, etc.



Code	Réf	Conditionnement	Contenance (ml)	Prix € UHT
0189043	33109	aérosol	520 brut	12,83



HUILE DE COUPE POLYVALENTE ECO 650ML

Huile naturelle entière, sans chlore, pour toute opération d'usinage sur métaux ferreux, non ferreux et aluminium excellent pouvoir réfrigérant pour diminuer la friction et accroître la longévité des outils permet d'augmenter la vitesse de fonctionnement formulation avec une mousse stable facilement biodégradable à 87 % suivant OCDE 301B.



Code	Réf	Conditionnement	Contenance (ml)	Prix € UHT
0180605	6740	aérosol	650 brut	18,80



HUILE DE COUPE POLYVALENTE ECO 5L

Biodégradable pour tous métaux refroidit efficacement les outils de coupe et enlève les copeaux de la zone de travail lubrifie et ainsi augmente la durée de vie de l'outil protège contre la rouille les pièces qui viennent d'être usinées efficace sur tous les outils de perçage, taraudage, fraisage facilement biodégradable à 87 % selon OCDE 301B.



Code	Réf	Conditionnement	Contenance (ml)	Prix € UHT
0197045	6741	bidon	5000	79,06



HUILE DE COUPE LUB 21 5L

Pour toutes les opérations d'usinage et de rectification augmente la durée de vie des outils et des meules de rectification protège de la corrosion lubrifiant de longue durée bonne détergence ininflammable dilution : mettre le produit dans l'eau et non l'inverse.



Code	Réf	Conditionnement	Contenance (ml)	Prix € UHT
0001866	6702	bidon	5000	67,64

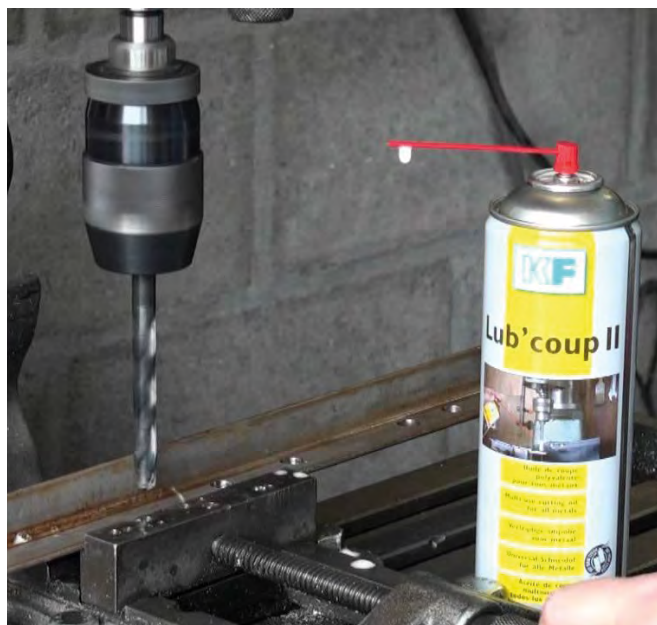



PRODUIT DE TRAITEMENT ET MAINTENANCE

ENTRETIEN ET MAINTENANCE SOUDAGE

DETECTION DE FUITE GAZEUSE



DETECTEUR DE FUITES LEAK FINDER 650ML

Détecte rapidement et avec fiabilité les fuites de gaz de toutes natures (air comprimé, CO2, oxygène...)
contrôle les pertes de pression et les défauts d'étanchéité
localise rapidement et de façon fiable les fuites de tous types de gaz en formant des bulles de façon abondante à l'endroit de la fuite
non corrosif, compatible avec les métaux et les plastiques
multi-positions
biodégradable à 31 % selon OCDE 301 B
aérosol de 650 ml brut.

Conforme à la norme EN 14291 NG-5170AS0069.



Code	Réf	Conditionnement	Contenance (ml)	Prix € UHT
9122098	6619	aérosol	650 brut	7,00



DETECTEUR DE FUITES GAZ'RONT 650ML

Détection immédiate des fuites gazeuses, par formation d'une mousse stable e pour fuites de toutes natures (air comprimé, CO2, oxygène (norme mil)...) même pression : raccords, vannes, robinets, soupapes, bouteilles...
disparaît après utilisation sans laisser de traces
non toxique, non corrosif, aucune action néfaste sur les objets traités
inflammable
multi-positions
aérosol de 650 ml brut.



Code	Réf	Conditionnement	Contenance (ml)	Prix € UHT
0019677	6032	aérosol	650 brut	10,72



DETECTEUR DE FUITES 400ML

Facilite la détection des microfuites et de fuites plus importantes dans les systèmes en charge de fuite gazeux
non-corrosif
recommandé pour l'utilisation avec tous types de gaz sauf dans l'oxygène
aérosol de 400 ml.



Code	Réf	Conditionnement	Contenance (ml)	Prix € UHT
1041943	250000	aérosol	400	12,42

ANTI-ADHERENT



ANTI-ADHERENT SOUDURE 400ML

Sans CFC et sans silicone
permet l'application ultérieure de peinture
protège les pièces d'usure des torches
aérosol de 400 ml.



Code	Réf	Conditionnement	Contenance (ml)	Prix € UHT
10002248	192.0071	aérosol	400 net	4,22



ANTI-ADHERENT SOUDURE BASE AQUEUSE B83

Anti-adhérent aqueuse biodégradable
sans danger pour l'utilisateur car sans silicone, sans solvant chloré,
inodore, inflammable, à base d'eau
contient des additifs anticorrosion
évite l'adhérence des projections de soudure sur les surfaces métalliques pendant le soudage : becs et gicleurs, torches, gabarits, plans de travail...
améliore la stabilité de l'arc de soudure
permet la post finition
idéal pour une galvanisation à chaud ultérieure
facilement biodégradable à 68 % selon OCDE 301B (aérosol)
aérosol de 650 ml brut.



Code	Réf	Conditionnement	Contenance (ml)	Prix € UHT
0019678	6632	aérosol	650 brut	5,22



ANTI-ADHERENT SOUDURE AB 22 650ML

À base d'huile minérale à évaporation ultra rapide
protège des projections de soudures surfaces, pistolets, buses de soudure
autorise les traitements ultérieurs de finition : peintures, vernis
séchage rapide
sans silicone, ininflammable
aérosol multi-positions de 650 ml brut.



Code	Réf	Conditionnement	Contenance (ml)	Prix € UHT
9104848	6612	aérosol	650 brut	5,44



ANTI-ADHERENT SOUDURE (POT DE 300G)

Pâte anti-adhérent dans laquelle sont trempées les buses gaz MIG chaudes pour éviter l'encrassement dû aux grattons
pot de 300 gr.



Code	Réf	Conditionnement	Contenance (gr)	Prix € UHT
10002249	192.0058	pot	300	6,25



LIQUIDE ANTI-GRATTONS PROTEC CE15L

Liquide anti-grattons efficace à 100 % contre l'adhésion des grattons à l'état sec et humide
bonne qualité de soudure après application
facilite l'opération de nettoyage et de dégraissage
favorise l'adhérence des traitements ultérieurs
biodégradable et écologique.



Code	Réf	Conditionnement	Contenance (ml)	Prix € UHT
10002250	192FR010	bidon	10000	67,85

PRODUIT DE TRAITEMENT ET MAINTENANCE

ENTRETIEN ET MAINTENANCE SOUDAGE

RESSUAGE



DEGRAISSANT AVANT RESSUAGE CRICK110 650ML

Détection des criques et fissures par ressuage
contrôle non destructif
solvant de nettoyage et de dégraissage servant à préparer la surface à contrôler
pénètre dans les plus petites fissures
permet aussi d'éliminer l'excès de pénétrant
évaporation rapide
détection des fissures jusqu'à 30 µm
multi-positions
aérosol de 650 ml brut.

Agrément : RCC_M Tome III Chap. MC 4200 et ASME Code section V.



Code	Réf	Conditionnement	Contenance (ml)	Prix € UHT
0011693	6045	aérosol	650 brut	11,66



PRODUIT DE RESSUAGE CRICK120 650ML

Détection des criques et fissures par ressuage
contrôle non destructif
liquide pénétrant et s'infiltrant jusqu'au fond des micro-fissures de la zone à contrôler
visible à la lumière blanche naturelle
lavable à l'eau ou avec le crick 110
détection des fissures jusqu'à 30 µm
multi-positions
aérosol de 650 ml brut.

Agrément : RCC_M Tome III Chap. MC 4200 et ASME Code section V.



Code	Réf	Conditionnement	Contenance (ml)	Prix € UHT
0011694	6046	aérosol	650 brut	16,86



REVELATEUR DE CRICK 130 650ML

Détection des criques et fissures par ressuage
contrôle non destructif
poudre qui par action buvard fait ressortir le colorant qui a pénétré dans les fissures
détection des fissures jusqu'à 30 µm
multi-positions
aérosol de 650 ml brut.

Agrément : RCC_M Tome III Chap. MC 4200 et ASME Code section V.



Code	Réf	Conditionnement	Contenance (ml)	Prix € UHT
0011695	6047	aérosol	650 brut	15,20

LIQUIDE DE REFROIDISSEMENT



LIQUIDE DE REFROIDISSEMENT BTC 50 5L

Spécialement adapté aux torches de soudage
et de coupage refroidies par liquide
garde sa fluidité jusqu'à -50°C et joue un important rôle
de protection du circuit de refroidissement
contre la corrosion électrolytique
inflammable, peut être utilisé en milieu clos
et pas de classement spécifique pour le transport et le stockage
bidon de 5 L.



Code	Réf	Conditionnement	Contenance (L)	Prix € UHT
10002251	192.0175	bidon	5	43,76

TEMPORAIRE



TRACEUR DE CHANTIER S-MARK 650 ML

Bonne luminosité, adhérence et résistance mécanique
bon pouvoir couvrant
composition respectant l'homme et l'environnement.



Code	Réf	Coloris	Conditionnement	Contenance (ml)	Prix € UHT
0165855	141917	jaune fluo	aérosol	650 brut	4,94
0165856	141918	vert fluo	aérosol	650 brut	4,94
0165854	141916	orange fluo	aérosol	650 brut	4,94
0165857	141919	bleu fluo	aérosol	650 brut	4,94
0165853	141913	rouge fluo	aérosol	650 brut	4,94
0165858	141925	cerise fluo	aérosol	650 brut	4,94
10256222	1419200	violet	aérosol	650 brut	4,94
10256223	1419000	blanc	aérosol	650 brut	4,94
10256230	1419090	marron	aérosol	650 brut	4,94



TRACEUR DE CHANTIER FLUO TP 650 ML

Marquage provisoire fluorescent (tenue moyenne 9/10 mois)
haute luminosité
lente dégradation de la fluorescence aux ultra-violets
capot de sécurité breveté, à la couleur de la peinture
bonne résistance aux intempéries
séchage rapide même sur supports humides
utilisation possible à basse température
préparation respectant l'homme et l'environnement.



Code	Réf	Coloris	Conditionnement	Contenance (ml)	Prix € UHT
0002106	141517	jaune fluo	aérosol	650 brut	5,61
0002107	141518	vert fluo	aérosol	650 brut	5,61
0002105	141516	orange fluo	aérosol	650 brut	5,61
0002108	141519	bleu fluo	aérosol	650 brut	5,61
0002102	141513	rouge fluo	aérosol	650 brut	5,61
0002110	141525	cerise fluo	aérosol	650 brut	5,61



TRACEUR DE CHANTIER MARKER PAINT 650 ML

Peinture de marquage provisoire multipositions
pour les travaux de marquage et de signalisation de tous types
et sur toutes surfaces, même humides
nouvelle formule haute tixotropie : ne coule pas même appliquée
sur surface verticale
nouveau capot exclusif entièrement couvrant assurant sécurité et propreté
à l'application pour l'utilisateur
ouverture et application avec une seule main
jet directionnel permettant un marquage fin et précis avec un débit régulier
peinture de qualité constante avec un excellent pouvoir couvrant,
pigments de haute fluorescence
ne coule pas, séchage rapide - résiste aux basses températures (-35°C)
sans solvant chloré ni solvant aromatique.



Code	Réf	Coloris	Conditionnement	Contenance (ml)	Prix € UHT
9103198	10155	rouge fluo	aérosol	650 brut	5,21
9103199	10165	orange fluo	aérosol	650 brut	5,21
0197070	10154	jaune	aérosol	650 brut	5,21
9103200	10160	bleu fluo	aérosol	650 brut	5,21
0197072	10167	violet	aérosol	650 brut	5,21
9103201	10158	jaune fluo	aérosol	650 brut	5,21
0197071	10164	noir	aérosol	650 brut	5,21
9103202	10163	fuchsia fluo	aérosol	650 brut	5,21
0197069	10162	blanc	aérosol	650 brut	5,21
9103203	10157	vert fluo	aérosol	650 brut	5,21



PRODUIT DE TRAITEMENT ET MAINTENANCE

ENTRETIEN ET MAINTENANCE MARQUAGE ET TRACAGE



MARQUEUR TEMPORAIRE EVENEMENTIEL TEMPO TP 650 ML

Marquage temporaire fluorescent (tenue moyenne 2 à 8 semaines)
nettoyage facile par simple action mécanique
dégradation lente de la couleur aux ultra-violets
capot de sécurité breveté
haute luminosité
utilisation possible à basse température
utilisation possible sur tous types de supports (y compris humide)
préparation respectant l'homme et l'environnement.

Code	Réf	Coloris	Conditionnement	Contenance (ml)	Prix € UHT
0002168	141613	rouge fluo	aérosol	650 brut	5,61
0002169	141617	jaune fluo	aérosol	650 brut	5,61
0002163	141616	orange fluo	aérosol	650 brut	5,61
0002172	141600	blanc	aérosol	650 brut	5,61



PERMANENT



TRACEUR DE SOLS STRIPING PAINT

Peinture de traçage permanent de ligne
haute résistance aux intempéries et à la circulation
utilisation intérieur et extérieur
pour signalisation, aires de stockage, zone de sécurité, parkings, aires de jeux...
séchage rapide et débit régulier pour un traçage précis et fiable
un aspect satiné pour faciliter l'entretien et limiter l'encrassement futur
application manuelle ou avec chariot KF (striping machine)
2 buses spécifiques permettent au produit une utilisation dans les principaux chariots du marché.



Code	Réf	Coloris	Conditionnement	Contenance (ml)	Prix € UHT
0200279	11673	noir	aérosol	650 brut	15,15
9103205	11668	blanc	aérosol	650 brut	15,32
9103204	11671	jaune	aérosol	650 brut	15,32



PEINTURE DE MASQUAGE MASKER SIGN 650L

Produit hydrophobe donc pas de risque d'effacement par la pluie
haut pouvoir couvrant
élimination facile et rapide sur supports lisses, à l'aide d'un chiffon sec
composition respectant l'homme et l'environnement
temps de «séchage» : environ 10 à 15 minutes.



Code	Réf	Coloris	Conditionnement	Contenance (ml)	Prix € UHT
0204445	142107	gris	aérosol	650 brut	9,29



CANNE DE MARQUAGE 1 ROUE PVC

Souple, légère et ergonomique
s'adapte à toutes les tailles d'aérosols.



Code	Réf	Prix € UHT
0165859	441617	47,07



CHARIOT 3 ROUES STRIPING MACHINE

Servant à appliquer les peintures de traçage de ligne
pratique et maniable, conçu pour une application et un entretien facile
largeur de ligne ajustable de 4 à 10 cm
marquage précis dû à la buse adaptée
peut se transformer rapidement en canne à tracer 2 roues.

Code	Réf	Prix € UHT
9103206	11507	257,18



RETROUVEZ NOUS & COMMANDEZ SUR **DOMPRO.FR**

Retrouvez toutes les informations dont vous avez besoin :

- Références produits
- Descriptifs techniques
- Exemples d'applications
- Normes en vigueur
- Points de vente du réseau DomPro
- Catalogues produits

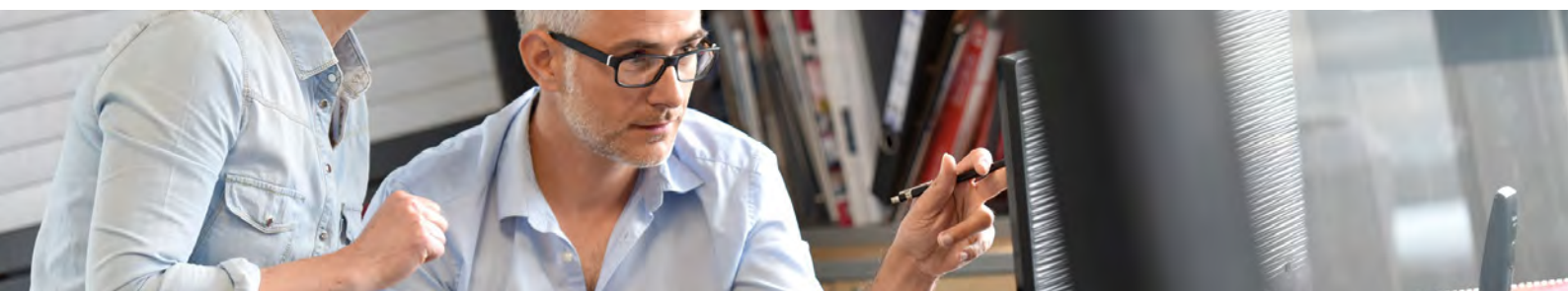

TOUJOURS À VOS CÔTÉS



ENTREPRISES DU BÂTIMENT, DE L'INDUSTRIE OU COLLECTIVITÉS, retrouvez nos supports promotionnels et catalogues, tout au long de l'année en magasin et sur notre site Internet !



DOMPRO.FR



AMÉNAGEMENT EXTÉRIEUR ET ESPACES VERTS



CLOTURE ET GRILLAGE

Accessoire grillage en rouleau398

MATERIEL ESPACES VERTS

Préparation et entretien des sols398

Elagage et taille399

Coupe du bois.....399

PROTECTION

Bâche et film 400

ARROSAGE ET IRRIGATION

Arrosage401

Pompes407



AMENAGEMENT EXTERIEUR ET ESPACES VERTS

CLOTURE ET GRILLAGE
ACCESSOIRE GRILLAGE EN ROULEAU

MATERIEL ESPACES VERTS
PREPARATION ET ENTRETIEN DES SOLS

AGRAFE ET AGRAFEUSE GRILLAGE



AGRAFE A GRILLAGE VR

Pour pince à grillage
VR22 : pour fil de clôture 5-11 mm
VR16 : pour fil de clôture 2-8 mm.



Code	Réf	Type	Boîte de	Prix € HT La boîte
0018506	40108796	VR16 galva	400	7,46
0018510	40108799	VR16 galva	1390	13,27
0018507	40108797	VR16 plastifiées vert	400	9,47
0018511	40108800	VR16 plastifiées vert	1390	24,43
0018508	40108801	VR22 galva	215	7,34
0018512	40108806	VR22 galva	1100	13,27
0018509	40108802	VR22 plastifiées vert	215	8,38
0018513	40108807	VR22 plastifiées vert	1100	24,07



PINCE A GRILLAGE FP 20

Matière ABS et fibre de verre
utilise des agrafes VR16 et VR22 (Ø 2-11 mm)
poignée ergonomique
verrou de poignée
poids : 195 gr.



Code	Réf	Prix € UHT
0018503	23468000	16,67



PINCE A GRILLAGE FP 216

Matière ABS et fibre de verre
pour espaces réduits
système de chargement rapide
capacité magasin : 50 agrafes
utilise des agrafes VR16 (Ø 2-8 mm)
verrou de poignée
poids : 295 gr.



Code	Réf	Prix € UHT
0018504	23467900	40,38



PINCE A GRILLAGE FP 222

Matière ABS et fibre de verre
pour pose de grillages torsadés et fil plus épais
système de chargement rapide «quick load system»
poignée souple et antidérapante
crochet de sécurité maintenant la pince fermée
lorsqu'elle n'est pas utilisée
capacité magasin : 50 agrafes
utilise des agrafes VR22 (Ø 5-11 mm)
poids : 285 gr.



Code	Réf	Prix € UHT
0018505	23468100	35,93

SOUFFLEUR



SOUFFLEUR 2X18V DUB362Z

Bouton de blocage pour un travail en continu
tube télescopique en 3 positions
variateur de vitesse (6 positions)
fonctionne avec 2 batteries 18V
livré avec tube
sans chargeur, ni batterie.

Code	Réf	Type de batterie	Tension batterie (v)	Débit d'air (m³/h)
10001132	DUB362Z	Li-Ion	2 x 18	804

Vitesse d'air max (m/sec)	Puissance sonore (dBA)	Taux de vibration (m/s²)	Prix € UHT
54,00	93,5	2,5	232,17



AMENAGEMENT EXTERIEUR ET ESPACES VERTS

MATERIEL ESPACES VERTS

ELAGAGE ET TAILLE / COUPE DU BOIS

TRONCONNEUSE A BOIS



TRONCONNEUSE 2X18V 35CM DUC353Z

Griffe métallique robuste pour une amorce de coupe sûre et confortable
vitesse variable à la gâchette
niveau d'huile visible sans démontage
poignées à revêtement Soft Grip
dimensions (L x l x h) : 443 x 215 x 235 mm
fonctionne avec 2 batteries 18V
livrée avec guide de chaîne, chaîne de tronçonneuse
sans batterie, ni chargeur.



Code	Réf	Type de batterie	Tension batterie (v)	Capacité batterie (Ah)	Vitesse de chaîne à vide (m/s)	Longueur guide-chaîne (cm)	Type de chaîne	Pas de chaîne	Gauge (mm)	Prix € UHT
10001126	DUC353Z	Li-Ion	2 x 18	-	20	35	90PX	3/8"	1,1	360,50

ELAGEUSE



TRONCONNEUSE D'ELAGAGE 18V DUC254Z

Moteur Brushless sans charbon
mode dopage de couple pour couper des branches épaisses (30 s de fonctionnement)
frein de chaîne mécanique et coupure électrique du moteur pour plus de sécurité
écrou captif : empêche la perte des écrous
anneau de sécurité
démarrage progressif
technologie XPT limitant les infiltrations d'eau et poussières
protection des batteries contre la surcharge/décharge profonde/surchauffe
poignée ergonomique Soft Grip
fonctionne avec 1 batterie 18V
livrée avec chaîne, guide étoile, protège guide
sans batterie, ni chargeur.



Code	Réf	Type de batterie	Tension batterie (v)	Capacité batterie (Ah)	Vitesse de chaîne à vide (m/s)	Longueur guide-chaîne (cm)	Type de chaîne	Pas de chaîne	Gauge (mm)	Prix € UHT
10018260	DUC254Z	Li-Ion	18	-	24	25	90PX	3/8"	1,1	390,83

CHEVALET



CHEVALET BOIS

Chevalet bois 2 ou 3 branches
bois dur 1er choix
articulation par boulons zingués
ouverture retenue par chaîne

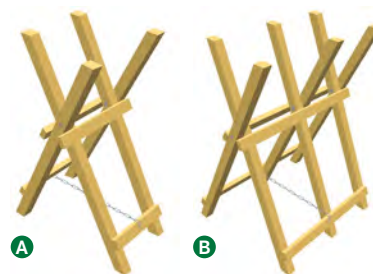

Code	Réf	Largeur (mm)	Hauteur (mm)	Poids (kg)	Nombre de branches	Prix € UHT
A 10015668	105B	460	800	6	2	45,20
B 10015669	105DB	630	950	8	3	71,55

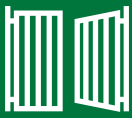

AMENAGEMENT EXTERIEUR ET ESPACES VERTS

PROTECTION
BACHE ET FILM

POLYANE



FILM PROECTION 75M² - 3M X 25ML TYPE 150

Film polyéthylène qualité bâtiment incolore, feuille souple d'étanchéité composition 100% polyéthylène : 20% à 30% PE basse densité radicalaire 70% à 80% PE basse densité recyclé
largeur 3 m plié en 4 soit 0 m 75 de large/rouleau
surface 75 m²
épaisseur ponctuelle 40 µ.

Conforme à la norme EN 1848-2

Code	Réf	Prix € UHT
10523835	FILINE075315	10,30

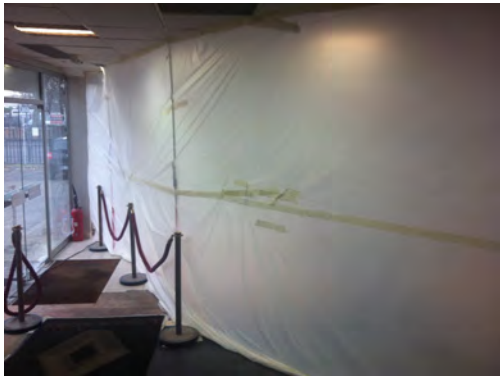

FILM PROTECTION 342M² - 6M X 57ML TYPE 150

Film polyéthylène qualité bâtiment incolore, feuille souple d'étanchéité 100% polyéthylène : 20% à 30% PE basse densité radicalaire 70% à 80% PE basse densité recyclé largeur 6 m surface 342 m² épaisseur ponctuelle 35 µ.

Conforme à la norme EN 1848-2

Code	Réf	Prix € UHT
10523834	FILINE348615	39,70



FILM SOUS-DALLE 40M² - 4M X 10M -SD150

Film polyéthylène qualité bâtiment incolore, feuille souple d'étanchéité composition 100% polyéthylène : 20% à 30% PE basse densité radicalaire 70% à 80% PE basse densité recyclé
largeur 4 m
surface 40 m²
épaisseur 150µ.

Conforme à la norme EN 1848-2

Code	Réf	Prix € UHT
10523836	FISTTR4041050	20,46

BACHE PVC



BACHE EC80 BLEUE

Légère professionnelle imperméable (80 g/m²) en polyéthylène renforcé haute densité chaîne et trame HDPE
cèllets métalliques Ø 18 mm avec espacement de 500 mm
coins plastiques renforcés
résistance à l'étirement chaîne/trame : 420 N/5 / 205 N/5 cm
pourcentage élongation charge max chaîne/trame : 23-25/19-20 %
résistance au déchirement : 4,5 Kg
dégradations max dues au vieillissement (sous 4 ans) : <50%
résistance à l'arrachement des cèllets : 260 N
températures d'utilisation : -20°C / +60°C
coloris : bleue.



Code	Réf	Dimensions	Prix € UHT
10497863	PR0836	2 m x 3 m	3,29
10497862	PR0837	4 m x 5 m	10,91



BACHE SR150 VERTE ET BLEUE

Lourde professionnelle imperméable (150 g/m²) en polyéthylène renforcé haute densité chaîne et trame HDPE
cèllets métalliques Ø 18 mm avec espacement de 500 mm
traitement anti-UV
coins plastiques renforcés
résistance à l'étirement chaîne/trame : 720 N/5 / 405 N/5 cm
pourcentage élongation charge max chaîne/trame : 23-25/19-20 %
résistance au déchirement : 9,5 Kg
dégradations max dues au vieillissement (sous 4 ans) : <50%
résistance à l'arrachement des cèllets : 360 N
températures d'utilisation : -30°C / +80°C
U.V. : 260 kly (Niveau 2)
1 face bleue/1 face verte.

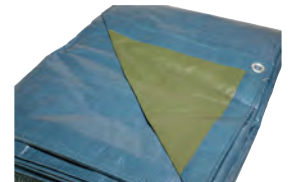

Code	Réf	Dimensions	Prix € UHT
10497869	PR0828	2 m x 3 m	6,24
10497868	PR0829	4 m x 5 m	17,74
10497867	PR0830	5 m x 8 m	34,17
10497866	PR0831	6 m x 10 m	51,11
10497865	PR0832	8 m x 12 m	81,98
10497864	PR0833	10 m x 15 m	128,07



BACHE HQ250 PRO VERTE EXTERIEURE

Lourde professionnelle imperméable (250 g/m²) en polyéthylène renforcé haute densité chaîne et trame HDPE
cèllets métalliques Ø 18 mm avec espacement de 500 mm
traitement anti-UV
coins plastiques renforcés
résistance à l'étirement chaîne/trame : 1290 N/5 / 815 N/5 cm
pourcentage élongation charge max chaîne/trame : 18/16%
résistance au déchirement : 15 Kg
dégradations max dues au vieillissement (sous 4 ans) : <40%
résistance à l'arrachement des cèllets : 390 N
températures d'utilisation : -30°C / +80°C
U.V. : 300 kly (Niveau 2)
1 face marron/1 face verte.



Code	Réf	Dimensions	Prix € UHT
10497884	PR0812	3 m x 5 m	22,27
10497883	PR0813	4 m x 5 m	29,68
10497882	PR0814	5 m x 8 m	59,37
10497881	PR0815	6 m x 10 m	89,05
10497880	PR0816	8 m x 12 m	142,53
10497879	PR0817	10 m x 15 m	222,67

AMENAGEMENT EXTERIEUR ET ESPACES VERTS

ARROSAGE ET IRRIGATION

ARROSAGE

TUYAUX D'ARROSAGE



TUYAU D'ARROSAGE ALFAFLEX ATH

Pour l'arrosage domestique et industriel
5 couches, qualité supérieure
intérieur lisse en PVC vierge
renforcement spécial A.T.H (Anti Torsion Hose)
supprimant le phénomène de vrillage sous pression
revêtement en PVC souple anti UV
coloris : jaune
pression test : 25 bar
garantie : 12 ans.



Code	Réf	Ø (mm)	Longueur (m)	Prix € UHT
0188268	AF15025	15	25	38,46
0142914	AF19025	19	25	51,60
0188269	AF15050	15	50	76,92
0190774	AF19050	19	50	103,23



TUYAU D'ARROSAGE SUPER ALFAFLEX

Tuyau renforcé haut de gamme 5 couches
multi-usages : amenées d'eau, arrosage domestique et industriel en usage intensif
composants de qualité alimentaire
couche intérieure lisse en PVC bleu anti-algues
couche intermédiaire en PVC alvéolaire apportant souplesse et maniabilité exceptionnelle
renforcement polyester haute ténacité
revêtement double couche en PVC souple anti UV
pression service : 12 bar
pression test : 25 bar
garantie : 12 ans
passage de produits ou liquides alimentaire suivant simulant A, B, C et D1 (agréé par le laboratoire d'essai IANESCO, certificat : RA_E19-43252).



Code	Réf	Ø (mm)	Longueur (m)	Prix € UHT
9116990	AFSUP19025	19	25	76,64
9116991	AFSUP19050	19	50	153,28

RACCORDS D'ARROSAGE

BOUÏTÉ



LANCE STD RAPIDE PLASTIQUE

Lance standard avec raccord rapide plastique
matière : ABS & polypropylène.

Code	Réf	Type entrée	Type sortie	Prix € UHT
10013996	2174490	raccord rapide	jet progressif	1,93

BOUÏTÉ

PISTOLET D'ARROSAGE POMME 6 JETS

Poignée ergonomique en caoutchouc
pour un meilleur confort d'utilisation
pomme 6 jets différents
régulateur de débit = économie d'eau
gâchette
marche/arrêt manuel.



Code	Réf	Type entrée	Type sortie	Prix € UHT
10014030	0174683	raccord rapide	pomme 6 jets	8,86



BOUÏTÉ

LANCE D'ARROSAGE STANDARD AVEC RACCORD RAPIDE

Lance standard avec raccord rapide monobloc
matière : laiton.

Code	Réf	Type entrée	Type sortie	Prix € UHT
0194507	2102820	raccord rapide	jet progressif	7,55



BOUÏTÉ

LANCE D'ARROSAGE STANDARD POUR TUYAU Ø 15 MM

Lance standard avec raccord cannelé
jet réglable à une seule main et progressif
matière : laiton
raccord cannelé en entrée.

Code	Réf	Type entrée	Type sortie	Prix € UHT
0194505	2100086	tuyau Ø 15	jet progressif	7,82



BOUÏTÉ

LANCE D'ARROSAGE GROS DEBIT POUR TUYAU Ø 19 MM

Lance gros débit avec raccord cannelé
jet réglable à une seule main et progressif
matière : laiton
raccord cannelé en entrée.

Code	Réf	Type entrée	Type sortie	Prix € UHT
0194506	2100192	tuyau Ø 19 mm	jet progressif	11,87

BOUÏTÉ

PISTOLET LANCE METAL BROSSE

Réglage facile du jet
poignée soft grip ergonomique
régulateur de débit
gâchette marche/arrêt avant
adaptateur mâle rapide chromé.



Code	Réf	Type entrée	Type sortie	Prix € UHT
0189153	0184910	raccord rapide	jet progressif	19,75



AMENAGEMENT EXTERIEUR ET ESPACES VERTS

ARROSAGE ET IRRIGATION ARROSAGE

BOUTTÉ

PISTOLET POMME METAL BRASSE

Pomme 7 fonctions
réglage facile du jet
poignée soft gripp, ergonomique
régulateur de débit
gâchette marche/arrêt avant
adaptateur mâle rapide chromé.



Code	Réf	Type entrée	Type sortie	Prix € UHT
0189154	0184927	raccord rapide	pomme 7 jets	20,07

PISTOLET MULTIJET METALLIQUE

Entièrement métallique
sortie lance multijet
embout laiton
gâchette marche/arrêt
crochet de rangement
régulateur de débit pour économie d'eau.



Code	Réf	Type entrée	Type sortie	Prix € UHT
0113531	2157622	femelle 20 x 27	multijet	36,75

NEZ DE ROBINET RAPIDE FEMELLE ABS

Matière : corps ABS, joint torique caoutchouc.



Code	Réf	Type entrée	Type sortie	Prix € UHT
10014004	2174186	femelle 20 x 27	raccord rapide	0,80

NEZ DE ROBINET RAPIDE FEMELLE LAITON

Matière : corps en laiton, joint torique caoutchouc.



Code	Réf	Type entrée	Type sortie	Prix € UHT
0113527	2102707	femelle 20 x 27	raccord rapide	2,48
10014019	2102691	femelle 15 x 21	raccord rapide	2,45
10014020	2104879	femelle 26 x 34	raccord rapide	4,05

ADAPTATEUR ARROSAGE RAPIDE MALE ABS

Matière : corps ABS, joint torique caoutchouc.



Code	Réf	Type entrée	Type sortie	Prix € UHT
10014002	2174223	mâle 20 x 27	raccord rapide	0,84

ADAPTATEUR ARROSAGE RAPIDE MALE LAITON

Matière : laiton, joint torique caoutchouc.



Code	Réf	Type entrée	Type sortie	Prix € UHT
10014029	2102721	mâle 20 x 27	raccord rapide	2,36

JONCTION ARROSAGE RAPIDE ABS

Matière : corps en ABS, joint torique caoutchouc.



Code	Réf	Type entrée	Type sortie	Prix € UHT
10013997	2174438	raccord rapide	raccord rapide	1,09

JONCTION ARROSAGE RAPIDE LAITON

Matière : laiton, joint torique caoutchouc.



Code	Réf	Type entrée	Type sortie	Prix € UHT
10014026	2102790	raccord rapide	raccord rapide	2,80



RACCORD D'ARROSAGE RAPIDE ABS

Matière : ABS.

Code	Réf	Type entrée	Type sortie	Prix € UHT
10014000	2174254	raccord rapide	tuyau Ø 15 mm	1,55
10014001	2174315	raccord rapide	tuyau Ø 19 mm	1,66



RACCORD D'ARROSAGE RAPIDE AQUASTOP ABS

Matière : ABS
système Aquastop permettant le changement d'accessoires sans couper l'eau.

Code	Réf	Type entrée	Type sortie	Prix € UHT
10013998	2174285	raccord rapide	tuyau Ø 15 mm	1,84
10013999	2174346	raccord rapide	tuyau Ø 19 mm	1,98



RACCORD RAPIDE LAITON

Matière : laiton
bague de compression en polypropylène
résistance aux intempéries et aux UV
6 billes inox pour un raccordement 100 % automatique.

Code	Réf	Type entrée	Type sortie	Prix € UHT
0017978	2102752	raccord 6 billes	tuyau Ø 15 mm	9,57
0017979	2102769	raccord 6 billes	tuyau Ø 19 mm	12,57



RACCORD D'ARROSAGE RAPIDE AQUASTOP LAITON

Matière : laiton
bague de compression en polypropylène
résistance aux intempéries et aux UV
6 billes inox pour un raccordement 100% automatique
système Aquastop permettant le changement d'accessoires sans couper l'eau.

Code	Réf	Type entrée	Type sortie	Prix € UHT
10014027	2102776	raccord rapide	tuyau Ø 15 mm	10,55
10014028	2102783	raccord rapide	tuyau Ø 19 mm	12,89



MAMELON DOUBLE MALE REDUIT LAITON

Matière : laiton.

Code	Réf	Type entrée	Type sortie	Prix € UHT
10014015	2111709	mâle 26 x 34	mâle 20 x 27	3,05



MAMELON DOUBLE MALE

Mamelon double mâle égal 280
matière : laiton.

Code	Réf	Type entrée	Type sortie	Prix € UHT
10014018	2111389	mâle 20x27	mâle 20x27	1,70
10014017	2111396	mâle 26x34	mâle 26x34	3,00



MAMELON DOUBLE FEMELLE LAITON

Matière : laiton.

Code	Réf	Type entrée	Type sortie	Prix € UHT
10014016	2111587	femelle 26 x 34	femelle 26 x 34	4,02



NEZ DE ROBINET Y 20X27

Nourrice 2 circuits, nez Y fileté mobile 6 pans
matière : laiton.



Code	Réf	Type entrée	Type sortie	Prix € UHT
0194502	2103537	femelle 20 x 27	mâle 20 x 27	9,30

ROBINET DE JARDIN

Ouverture par clapet
matière : laiton.



Code	Réf	Type entrée	Type sortie	Prix € UHT
0113536	2103315	mâle 15 x 21	mâle 20 x 27	11,39
0146156	2103339	mâle 20 x 27	mâle 20 x 27	13,07
0146157	2103353	mâle 20 x 27	mâle 26 x 34	16,96

NEZ DE ROBINET CANNELE AVEC ECROU A AILETTES

Matière : laiton
écrou mobile à ailettes pour une facilité de montage à la main.



Code	Réf	Type entrée	Type sortie	Prix € UHT
0194503	2100574	femelle 15 x 21	tuyau Ø 15 mm	2,05
0113528	2100604	femelle 20 x 27	tuyau Ø 15 mm	2,20
0113529	2100628	femelle 20 x 27	tuyau Ø 19 mm	2,34
0194504	2100659	femelle 26 x 34	tuyau Ø 19 mm	3,38

NEZ DE ROBINET SELECTEUR 2 CIRCUITS 20X27

Nez sélecteur pour nez de robinet
raccord 2 voies en laiton
possibilité de sélectionner les voies par des manettes ouverture/fermeture en métal
écrou mobile moleté pour un montage à la main.



Code	Réf	Type entrée	Type sortie	Prix € UHT
0113530	2103469	femelle 20 x 27	mâle 20 x 27	17,68

EMBOUT FEMELLE CANNELE

Matière : laiton
écrou 6 pans
crans accrocheurs mais non coupants
livré avec joint
pour tuyaux polyéthylène, semi-rigide, annelé, alimentaire...
ACS.



Code	Réf	Type entrée	Type sortie	Prix € UHT
0194509	2102318	femelle 15 x 21	tuyau Ø 15 mm	1,91
0113535	2102356	femelle 26 x 34	tuyau Ø 25 mm	5,34
10014010	2102332	femelle 20 x 27	tuyau Ø 19 mm	2,98
10014011	2136986	femelle 26 x 34	tuyau Ø 19 mm	6,14

NEZ DE ROBINET SELECTEUR 2 CIRCUITS RAPIDE 20X27

Nez sélecteur 2 circuits
matière : corps en laiton, joint torique caoutchouc
possibilité de sélectionner les voies par manettes en métal.



Code	Réf	Type entrée	Type sortie	Prix € UHT
0154939	2102813	femelle 20 x 27	raccord rapide	17,64

EMBOUT CANNELE MALE

Embout laiton mâle.



Code	Réf	Type entrée	Type sortie	Prix € UHT
0194508	2102073	mâle 15 x 21	tuyau Ø 15 mm	2,23
10014012	2102097	mâle 20 x 27	tuyau Ø 19 mm	3,25
10014014	2102110	mâle 26 x 34	tuyau Ø 25 mm	5,09
10014013	2136795	mâle 26 x 34	tuyau Ø 19 mm	5,61

AMENAGEMENT EXTERIEUR ET ESPACES VERTS

ARROSAGE ET IRRIGATION

ARROSAGE



BOUCHON RACCORD EXPRESS AV/JT

Entre griffes (mm) : 41
 écartement/ Face to Face (mm) : 70,8
 type de raccordement : Cannele
 raccordement tuyauterie : Taraude et fileté BSP
 TS min - max (°C) : -5 à 60
 matière : laiton matrice.



Code	Réf	Type	Prix € UHT
0197172	2283001	cannelé	4,18



RACCORD EXPRESS FEMELLE AVEC JOINT

Entre-Griffes (mm) : 41
 écartement / Face to Face (mm) : 33 à 42
 raccordement tuyauterie : taraude bsp
 TS min - max (°C) : -5 à 60
 matière : laiton matrice.



Code	Réf	Type	Ø (mm)	Prix € UHT
0197182	2282003	Femelle	12 x 17	3,87
0197183	2282004	Femelle	15 x 21	4,05
0197184	2282005	Femelle	20 x 27	4,43
0197185	2282006	Femelle	26 x 34	5,03
0197192	2282007	Femelle	33 x 42	6,73



RACCORD EXPRESS MALE AVEC JOINT

Entre-Griffes (mm) : 41
 écartement/ Face to Face (mm) : 38 à 47
 raccordement tuyauterie : fileté bsp
 TS min - max (°C) : -5 à 60
 matière : laiton matrice.



Code	Réf	Type	Ø (mm)	Prix € UHT
0197187	2281003	Mâle	12 x 17	4,10
0197188	2281004	Mâle	15 x 21	4,13
0197189	2281005	Mâle	20 x 27	4,34
0197190	2281006	Mâle	26 x 34	5,09
0197191	2281007	Mâle	33 x 42	7,18



RACCORD EXPRESS AVEC JOINT CANNELE

Entre-griffes (mm) : 41
 écartement/ Face to Face (mm) : 69
 type de raccordement : cannele
 raccordement tuyauterie : taraude et fileté BSP
 TS min-max (°C) : -5 à 60
 matière : laiton matrice.



Code	Réf	Ø de tuyau (mm)	Prix € UHT
0197181	2280009	9	3,98
0197174	2280011	11	4,24
0197175	2280013	13	4,67
0197176	2280016	16	5,16
0197177	2280019	19	5,38
0197178	2280022	22	5,76
0197179	2280025	25	5,79



COLLIER A GRIFFES ZINGUE



Code	Réf	Ø (mm)	Prix € UHT
0197199	9844029	16-19	1,31
0197198	9844026	13	1,31
0197196	9844020	10	1,36
0197200	9844032	19	1,58
0197201	9844036	22	1,88



JOINT RACCORD EXPRESS NBR PASSAGE REDUIT

Joint de rechange NBR Ø 16 mm (trou réduit).



Code	Réf	Ø (mm)	Prix € UHT
0197173	9830983	16	0,30



JOINT RACCORD EXPRESS

Joint de rechange NBR Ø 22 mm.



Code	Réf	Ø (mm)	Prix € UHT
9109160	9830984	22	0,30

ENROULEUR ET STATION D'ARROSAGE



DEVIDOIR 2 ROUES INCREVABLES 85 M

Dévidoir entièrement métallique avec manivelle d'enroulement et poignée confort raccords laiton
 2 roues gonflées increvables, Ø 260 mm.

Code	Réf	Poids (kg)	Longueur tuyau (m)	Ø tuyau (mm)	Prix € UHT
10008921	340003101	17	85	19	228,40



AMENAGEMENT EXTERIEUR ET ESPACES VERTS

ARROSAGE ET IRRIGATION POMPES

POMPES DE SURFACE



POMPE SERPILLERE LEGERE FAMILY-12

Pompe d'assèchement intégral capable de pomper jusqu'à 1 mm idéal pour l'assèchement de surfaces planes pour lesquelles il n'y a pas de fosse de relevage disponible résistance aux intempéries et aux UV dispositif de protection interne au moteur garniture mécanique à l'intérieur de la chambre à huile 2 sorties standards en 15 et 25 mm adaptateur pour eau résiduelle débit jusqu'à 4,5 m³/h.



Code	Réf	Type d'eaux	Débit max. (m ³ /h)	Prix € UHT
10485131	Family-12	claires	4,50	225,58



POMPE SERPILLERE TSURUMI LSC1-4S

Pompe d'assèchement de résidus permet d'enlever l'eau jusqu'à 1 mm de la surface idéal pour l'assèchement total de surfaces planes pour lesquelles il n'y a pas de fosse de relevage disponible aspiration des liquides de 0°C à 40 °C corps de la pompe composé de matériaux fiable et robuste résistance pour les chantiers débit jusqu'à 10 m³/h.



Code	Réf	Type d'eaux	Débit max. (m ³ /h)	Prix € UHT
10485132	LSC1-4S	claires	10,00	880,31

POMPES CENTRIFUGE



POMPE AUTO-ASPIRANTE POUR PERCEUSE

Pour perceuses puissance machine minimum : 600W raccord fileté : 19 mm (3/4") raccord de flexible : 1/2" (12,7 mm), 19 mm (3/4") queue : ø 8 mm tuyau 13 mm (1/2") / 30 m - tuyau 19 mm (3/4") / 24 m hauteur d'aspiration 3 m marche à sec 40 s boîtier métallique fabrication européenne garantie 10 ans.



Code	Réf	Débit max. (m ³ /h)	Prix € UHT
10523567	2200000	3,00	43,11

POMPES DE RELEVAGE



POMPE DE RELEVAGE OMA4

Pompe en résine renforcée et acier inoxydable résiste à l'abrasion et à la corrosion résiste à l'usure dans les eaux usées ainsi qu'aux chocs moteur à induction IP 68 monophasé débit jusqu'à 10,8 m³/h.



Code	Réf	Type d'eaux	Débit max. (m ³ /h)	Prix € UHT
10485133	OMA4	usées	10,80	423,65

POMPES IMMERGÉES



POMPE SUBMERSIBLE TSURUMI HS2-4S

Pompe HS2-4S avec agitateur intégré (turbine à tête dilueuse) de grande robustesse utilisée efficacement pour le drainage d'eaux boueuses de chantiers corps aspiration en fonte haute résistance à l'abrasion et enveloppe moteur en alliage d'aluminium sortie : DN 50 mm refoulement : 12 m puissance : 400W.



Code	Réf	Type d'eaux	Débit max. (m ³ /h)	Prix € UHT
10015852	HS2-4S	chargées	12,00	555,69



AMENAGEMENT EXTERIEUR ET ESPACES VERTS

ARROSAGE ET IRRIGATION
POMPES

ACCESSOIRE DE POMPE

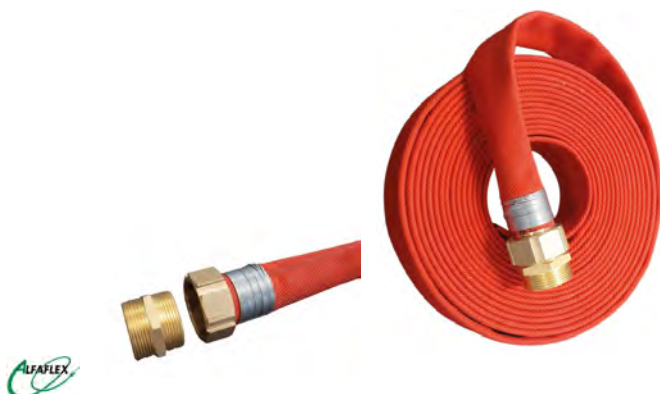

KIT REFOULEMENT POUR SEMISON 265

Composition du kit :
10 m de Flat 15 rouge Ø 38,
1 mamelon 1"1/2 laiton
1 raccord cranté 38 mm x fem tourn 1"1/2 laiton
1 montage par ligature DN40.

Code	Réf	Prix € UHT
10015083	FL15POR038010KIT	101,19



BOUTÉ

FILTRE Y SABLE POMPE 26X34

Tenue en pression : 20 bars
température maxi : 80°C.

Code	Réf	Type	Ø (mm)	Prix € UHT
10014009	2146497	femelle/femelle	26x34	15,07

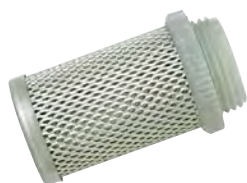

BOUTÉ

FILTRE INOX

Filtre inox pour clapet anti-retour.

Code	Réf	Type	Ø (mm)	Prix € UHT
10014021	2103797	mâle	20x27	2,45
10014022	2103803	mâle	26x34	2,66



BOUTÉ

CLAPET ANTI-RETOUR

Clapet anti-retour femelle
pression : 16 bars
matière : laiton, acier inox, EPDM.

Code	Réf	Type	Ø (mm)	Prix € UHT
10014024	2103629	femelle	20x27	7,80
10014025	2103636	femelle	26x34	10,55

BOUTÉ

MAMELON POLYAMIDE POMPE M.26X34

Mamelon polyamide mâle
mâle 26 x 34 (1") - mâle 26 x 34 (1")
matière : polyamide
dimensions produits : H.7 x L.11 x P.3,8 cm.



Code	Réf	Type	Ø (mm)	Prix € UHT
10014005	2166426	mâle-mâle	26x34	2,32

BOUTÉ

RACCORD COUDE POLYAMIDE POMPE M.26X34 25

Embout mâle coudé démontable pour tuyau Ø25
mâle. 26x34 (1")
matière : polyamide
dimensions produit (H x L x P en cm) : 8 x 9,5 x 5.



Code	Réf	Type	Ø (mm)	Prix € UHT
10014006	2151934	mâle coudé	26x34	5,82

BOUTÉ

EMBOUIT POLYAMIDE POMPE FEMELLE 26X34 25

Embout pour tuyau Ø25
matière : polyamide (PA66)
dimensions produit (H x L x P en cm) : 6,6 x 4,1 x 4,1.



Code	Réf	Type	Ø (mm)	Prix € UHT
10014007	2151873	femelle	26x34	2,80

BOUTÉ

EMBOUIT POLYAMIDE POMPE MALE 26X34 25

Embout mâle polyamide pour tuyau Ø20
matière : polyamide (PA66)
dimensions produit (H x L x P en cm) : 7,6 x 4,2 x 4,2.



Code	Réf	Type	Ø (mm)	Prix € UHT
10014008	2151811	mâle	20x27	2,00



PLOMBERIE CHAUFFAGE SANITAIRE



ROBINETTERIE BATIMENT ET INDUSTRIE

Robinet de bâtiment410

ETANCHEITE ET MAINTENANCE

Joints - étanchéité - entretien412

CHAUFFAGE

Chauffage mobile et suspendu413



VANNE BOISSEAU SPERIQUE



VANNE A SPHERE FEMELLE/FEMELLE POIGNEE PLATE «SMART»

- Vanne en laiton matricé, nickelé sur les surfaces extérieures
- conçue, fabriquée et contrôlée selon la norme européenne EN 13828
- passage standard
- étanchéité par double joint torique EPDM
- axe inéjectable
- embouts taraudés BSPP (gaz) selon norme ISO 228-1
- portée plane pour réaliser une étanchéité par joint plat
- poignée réversible avec indication du sens
- étanchéité testée à 100% en usine
- température : -10°C/+120°C
- marquage et traçabilité (date de fabrication, PN, taille, ACS).

Conforme à la norme EN13828. Conforme à la norme ISO 228-1

Code	Réf	Dimensions (pouce)	Passage nominal (mm)	Prix € UHT
10001594	19201	3/8	32	3,06
10000975	29200	1/4	40	3,49
10000977	19202	1/2	32	3,51
10000978	19203	3/4	32	5,49
10000979	19204	1	32	8,83
10000980	19205	1 1/4	25	13,03
10000981	19206	1 1/2	25	19,92
10000982	19207	2	25	30,74

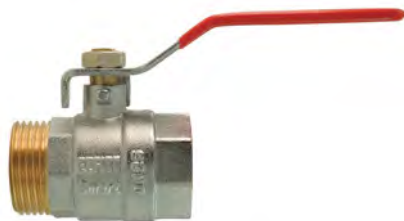

VANNE A SPHERE MALE/FEMELLE POIGNEE PLATE «SMART»

- Vanne en laiton matricé, nickelé sur les surfaces extérieures
- conçue, fabriquée et contrôlée selon la norme européenne EN 13828
- passage standard
- étanchéité par double joint torique EPDM
- axe inéjectable
- embouts taraudés BSPP (gaz) selon norme ISO 228-1
- portée plane pour réaliser une étanchéité par joint plat
- poignée réversible avec indication du sens
- étanchéité testée à 100% en usine
- température : -10°C/+120°C
- marquage et traçabilité (date de fabrication, PN, taille, ACS).

Conforme à la norme EN13828. Conforme à la norme ISO 228-1

Code	Réf	Dimensions (pouce)	Passage nominal (mm)	Prix € UHT
10001596	19211	3/8	32	3,22
10000991	19212	1/2	32	3,60
10000992	19213	3/4	32	5,83
10000993	19214	1	32	9,51
10000994	19215	1 1/4	25	13,14
10000995	19216	1 1/2	25	21,16
10000996	19217	2	25	32,01

VANNE A SPHERE MALE/MALE POIGNEE PLATE «SMART»



- Vanne en laiton matricé, nickelé sur les surfaces extérieures
- conçue, fabriquée et contrôlée selon la norme européenne EN 13828
- passage standard
- étanchéité par double joint torique EPDM
- axe inéjectable
- embouts taraudés BSPP (gaz) selon norme ISO 228-1
- portée plane pour réaliser une étanchéité par joint plat
- poignée réversible avec indication du sens
- étanchéité testée à 100% en usine
- température : -10°C/+120°C
- marquage et traçabilité (date de fabrication, PN, taille, ACS).

Conforme à la norme EN13828. Conforme à la norme ISO 228-1

Code	Réf	Dimensions (pouce)	Passage nominal (mm)	Prix € UHT
10001598	19221	3/8	32	3,24
10001002	19222	1/2	32	3,88
10001003	19223	3/4	32	6,02
10001004	19224	1	32	9,77

VANNE A SPHERE OT58 CHROME FEMELLE/FEMELLE PLATE+PURGE «ADVANCE»



- Corps, sphère et manchon en laiton matricé
passage intégral
température maximum 120°C
sièges PTFE-O-ring EPDM
poignée et écrou en acier chromé
étanchéité par technologie double joint o-ring
axe chromé boulonné
filetage ISO228
marquage n° de lot et date de fabrication.

Conforme à la norme ISO 228-1

Code	Réf	Dimensions (pouce)	Passage nominal (mm)	Prix € UHT
10000987	29263	1/2	40	5,82
10000988	29264	3/4	32	8,90
10000989	29265	1	32	13,25

VANNE A SPHERE FEMELLE/FEMELLE PAPILLON «SMART»



- Vanne en laiton matricé, nickelé sur les surfaces extérieures
- conçue, fabriquée et contrôlée selon la norme européenne EN 13828
- passage standard
- étanchéité par double joint torique EPDM
- axe inéjectable
- embouts taraudés BSPP (gaz) selon norme ISO 228-1
- portée plane pour réaliser une étanchéité par joint plat
- poignée réversible avec indication du sens
- étanchéité testée à 100% en usine
- température : -10°C/+120°C
- marquage et traçabilité (date de fabrication, PN, taille, ACS).

Conforme à la norme EN13828. Conforme à la norme ISO 228-1

Code	Réf	Dimensions (pouce)	Passage nominal (mm)	Prix € UHT
10001595	19231	3/8	32	3,06
10000984	19232	1/2	32	3,51
10000985	19233	3/4	32	5,49
10000986	19234	1	32	8,83



VANNE A SPHERE MALE/FEMELLE PAPILLON «SMART»

- Vanne en laiton matricé, nickelé sur les surfaces extérieures
- conçue, fabriquée et contrôlée selon la norme européenne EN 13828
- passage standard
- étanchéité par double joint torique EPDM
- axe inéjectable
- embouts taraudés BSPP (gaz) selon norme ISO 228-1
- portée plane pour réaliser une étanchéité par joint plat
- poignée réversible avec indication du sens
- étanchéité testée à 100% en usine
- température : -10°C/+120°C
- marquage et traçabilité (date de fabrication, PN, taille, ACS).

Conforme à la norme EN13828. Conforme à la norme ISO 228-1

Code	Réf	Dimensions (pouce)	Passage nominal (mm)	Prix € UHT
10001597	19241	3/8	32	3,22
10000998	19242	1/2	32	3,60
10000999	19243	3/4	32	5,83
10001000	19244	1	32	9,00



VANNE A SPHERE MALE/MALE PAPILLON «SMART»

- Vanne en laiton matricé, nickelé sur les surfaces extérieures
- conçue, fabriquée et contrôlée selon la norme européenne EN 13828
- passage standard
- étanchéité par double joint torique EPDM
- axe inéjectable
- embouts taraudés BSPP (gaz) selon norme ISO 228-1
- portée plane pour réaliser une étanchéité par joint plat
- poignée réversible avec indication du sens
- étanchéité testée à 100% en usine
- température : -10°C/+120°C
- marquage et traçabilité (date de fabrication, PN, taille, ACS).

Conforme à la norme EN13828. Conforme à la norme ISO 228-1

Code	Réf	Dimensions (pouce)	Passage nominal (mm)	Prix € UHT
10001599	19251	3/8	32	3,24
10001006	19252	1/2	32	3,88
10001007	19253	3/4	32	6,02
10001008	19254	1	32	9,77

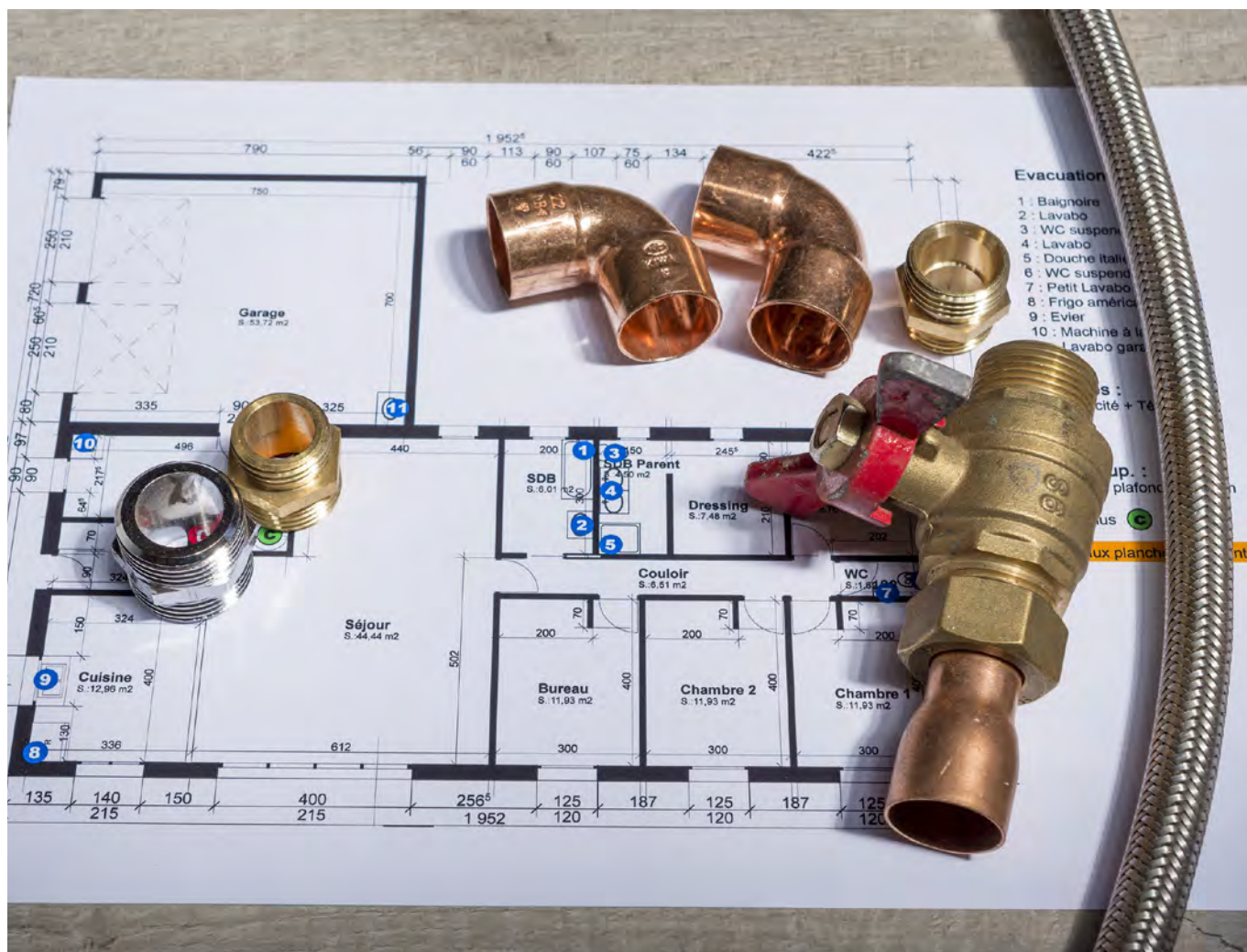



PLOMBERIE CHAUFFAGE SANITAIRE

ETANCHEITE ET MAINTENANCE
JOINTS - ETANCHEITE - ENTRETIEN

ETANCHEITE ET PROTECTION



RESINE D'ETANCHEITE POUR RACCORD FILETE FILEFIX III

pour raccords filetés au contact des gaz de ville, des gaz naturels, des gaz pétroles liquéfiés, de l'eau chaude, de l'air, et des produits pétroliers ne pas utiliser sur des circuits d'oxygène pur ou de vapeur, ni sur les plastiques application aisée polymérisation rapide haute tenue en température et en pression résiste aux vibrations, à la corrosion et à la plupart des solvants repositionnable avant séchage.

Conforme au cahier des charges GDF, à la norme européenne EN 751-1 Classe H. Ag



Code	Réf	Contenance	Prix € UHT
0118097	262600	60 ml	23,10



TUBE ETANCHE LOCTITE 577 - 50 ML

Résistance moyenne, produit d'étanchéité des filetages métalliques à usage général - convient pour tous les métaux étanchéité immédiate à basse pression excellente résistance chimique freinage des raccords évitant le desserrage induit par les vibrations et autres contraintes - facile à appliquer polymérise sur les métaux actifs et passifs contenance : 50 ml.

Conforme à la norme NSF n° 123001 catégorie P1.



Code	Réf	Contenance	Prix € UHT
0205652	2068186	50 ml	31,92



ETANCHEITE DES RACCORDS OLEOETANCHE 542 FLACON 50 ML

Pour filetages en métal uniquement recommandé sur les raccords filets fins assure le freinage des raccords contre le desserrage à cause des vibrations utilisés dans des circuits hydrauliques et pneumatiques dimension maximum du filetage : 3/4» résistance au démontage : moyenne résiste à l'huile, à l'essence, aux liquides hydrauliques et de refroidissement plage de température de service : -50°C à +150°C couple de rupture : 15 Nm.

Gaz conforme à la norme EN751-1, certificat DVGW (NG-5146 AR 0855)

Conforme au cahier des charges CERUG(GdF)-MC2 AL/AP n°5758(29/12/69) sur circuit

Code	Réf	Contenance	Prix € UHT
0002753	234422	50 ml	38,59



FIBRE ETANCHE 50M

Usage général, tuyauterie fileté et produit d'étanchéité pour raccord - joint sans polymérisation, étanchéité immédiate à pression maximale pour une étanchéité rapide, facile et fiable dimension maximum du filetage : 4» résistance au démontage : faible plage de température de service : -50°C à +130°C approbation WRC, conforme à la norme BS 6920 relative à l'eau potable : 0808533 approbation DVGW/KTW pour le gaz et l'eau potable testé selon la norme EN 751-2 Classe ARp et DIN 30660.

Conforme à la norme ANSI/NSF standard 61.



Code	Réf	Longueur (m)	Prix € UHT
1041945	528244	50	7,88



JOINT SILICONE BLEU LOCTITE 5926 100 ML

Produit d'étanchéité silicone flexible polyvalent utilisable sur des pièces métalliques, plastiques et peintes résiste aux vibrations ainsi qu'aux dilatations et contraintes thermiques pour plans de joints flexibles, surfaces usinées ou coulées, métal ou plastique plage de température de service : -60°C à +200°C résistance : faible tube de 100 ml.



Code	Réf	Contenance	Prix € UHT
1041947	2064460	100 ml	17,39

PLOMBERIE CHAUFFAGE SANITAIRE

ETANCHEITE ET MAINTENANCE / CHAUFFAGE

JOINTS - ETANCHEITE - ENTRETIEN / CHAUFFAGE MOBILE ET SUSPENDU

LOCTITE

JOINT SILICONE GRIS LOCTITE SI 5660 100 ML

Élastomère de silicone monocomposant acétique
réalisation des joints souples sur la plupart des matériaux
résiste aux huiles de synthèse, aux températures et aux vibrations
coloris : gris métal - tube de 100 ml.



Code	Réf	Contenance	Prix € UHT
0188272	2064521	100 ml	19,43

LOCTITE

UNIJOINT LOCTITE 518 50 ML

Semi-flexible, produit d'étanchéité plane de résistance moyenne pour les plans en métal actif et passif polymérise même en présence de légères contaminations de surface s'adapte aux irrégularités de la surface des plans et au jeu n'excédant pas 0,25 mm consistance de type gel étanchéité instantanée à basse pression réduit les coûts de stockage - pas besoin de grand stockage de joints découpés résistance aux hautes pressions après polymérisation complète aucun joint en compression ou mal alignés facile à automatiser réduit les coûts de process - évite l'assemblage manuel des joints classiques seringue de 50 ml.

Conforme à la norme NSF n° 123758 catégorie P1.



Code	Réf	Contenance	Prix € UHT
0205651	2069180	50 ml	36,44

GENERATEUR D'AIR CHAUD

SOVELOR

CHAUFFAGE AIR CHAUD ELECTRIQUE

Thermostat d'ambiance intégré
fonction exclusivement sur alimentation électrique
ne dégage ni odeur ni gaz de combustion, il délivre une chaleur saine et peut être utilisé dans des locaux fermés, les zones confinées ou en sous-sol, ainsi que dans les locaux où la présence d'une flamme est indésirable s'utilise à l'intérieur par temps sec.



Code	Réf	Type	Puissance calorifique maxi (kW)	Réglages possibles (kW)	Débit d'air (m³/h)	Tension (V)	Élévation température (°C)	Prix € UHT
0111667	C3	portable	3,30	0 - 1,65 - 3,3	360	230	68,00	210,90

RADIANT

SOVELOR

CHAUFFAGE RADIANT MOBILE AU GAZ

Fixation sur bouteille de gaz propane 13 ou 35 Kg
chauffage d'appoint pour les locaux industriels, les chantiers, les garages, les ateliers, les marchés, les bâtiments agricoles.

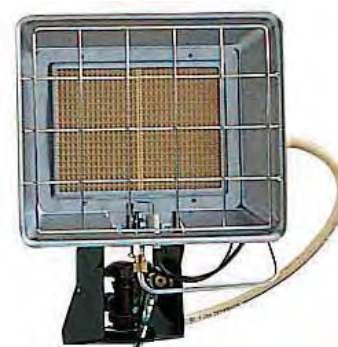

Code	Réf	Utilisation	Gaz	Puissance calorifique maxi (kW)	Allumeur piézo électrique	Prix € UHT
0150595	4200CA/P	Plein air ou intérieur locaux professionnels	Propane	4,17	Oui	124,20



CHARPENTE COUVERTURE ISOLATION



CHARPENTE ET OSSATURE BOIS

Connecteur 416



CHARPENTE COUVERTURE ISOLATION

CHARPENTE ET OSSATURE BOIS CONNECTEUR



SABOT



SABOT A AILES EXTERIEURES SAE

Applications : solives, pannes, poutres lisses et montants de bardage, butées de chevrons, renforcement d'assemblage existants...

porteur : bois massif, bois composite, bois lamellé-collé, acier, béton

porté : bois massif, bois composite, bois lamellé-collé

matière : acier galvanisé.

Conforme à l'Agrément Technique Européen : ETA-06/0270. Conforme au marquage CE.

Code	Réf	Largeur (mm)	Hauteur (mm)	Longueur (mm)	Boîte de	Épaisseur (mm)	Prix € UHT
0185763	SAE200/64/2	64	68	84	50 pièces	2	2,04
0185795	SAE250/38/2	38	106	84	50 pièces	2	2,38
0183605	SAE340/38/2	50	101	84	50 pièces	2	2,61
0185776	SAE340/46/2	46	147	84	50 pièces	2	2,78
0185814	SAE340/64/2	64	138	84	50 pièces	2	2,29
0185777	SAE380/70/2	70	155	84	50 pièces	2	2,60
0185815	SAE380/76/2	76	152	84	50 pièces	2	2,73
0185785	SAE380/80/2	80	150	84	50 pièces	2	3,26
0185775	SAE380/100/2	100	140	84	50 pièces	2	3,26
0185791	SAE440/100/2	100	172	84	25 pièces	2	3,94



SABOT A AILES EXTERIEURES GRANDE LARGEUR SAEL

Applications : solives, pannes, poutres lisses et montants de bardage, butées de chevrons, renforcement d'assemblage existants...

porteur : bois massif, bois composite, bois lamellé-collé, acier, béton

porté : bois massif, bois composite, bois lamellé-collé

matière : acier galvanisé.

Conforme à l'Agrément Technique Européen : ETA-06/0270. Conforme au marquage CE.

Code	Réf	Largeur (mm)	Hauteur (mm)	Longueur (mm)	Épaisseur (mm)	Prix € UHT
0196997	SAEL440/120/2	120	160	84	2	3,94
0183608	SAEL440/136/2	136	152	84	2	3,48
0196998	SAEL500/140/2	140	180	84	2	3,95



SABOT A AILES EXTERIEURES SBE

Applications: solives, pannes, poutres lisses et montants de bardage, butée de chevrons

porteur : bois massif, bois composite, bois lamellé-collé, béton, acier

porté : bois massif, bois composite, bois lamellé-collé

matière : acier galvanisé.

Conforme à l'Agrément Technique Européen : ETA-06/0270. Conforme au marquage CE.

Code	Réf	Largeur (mm)	Hauteur (mm)	Longueur (mm)	Épaisseur (mm)	Prix € UHT
0197002	SBE60/100	60	100	55	1,5	2,02
0197003	SBE60/160	60	160	55	1,5	2,62
0197006	SBE70/95	70	95	55	1,5	2,13

SABOT A AILES EXTERIEURES SLE

Sabot de solive standard

applications : solives pannes, poutres, lisses de bardage, butées de chevrons, renforcement d'assemblages existants

porteur : bois massif, bois composite, lamellé collé, acier,

béton

porté : bois massif, bois composite, lamellé collé

matière : acier galvanisé.

Conforme à l'Agrément Technique Européen : ETA-06/0270. Conforme au marquage CE.

Code	Réf	Largeur (mm)	Hauteur (mm)	Longueur (mm)	Épaisseur (mm)	Prix € UHT
0183626	SLE230/38/2	38	96	60	2	1,29
0183627	SLE320/51/2	51	135	60	2	1,66
0183628	SLE320/64/2	64	128	60	2	1,66
0183630	SLE380/76/2	76	152	60	2	1,73
0183632	SLE440/80/2	80	180	60	2	2,53
0183629	SLE380/100/2	100	140	60	2	1,73



CHARPENTE COUVERTURE ISOLATION

CHARPENTE ET OSSATURE BOIS CONNECTEUR



SABOT A AILES INTERIEURES SAI

Applications : solives, pannes, lisses et montants de bardage, poteau poutre
porteur : bois massif, bois composite, bois lamellé-collé
porté : bois massif, bois composite, bois lamellé-collé
matière : acier galvanisé.

Conforme à l'Agrément Technique Européen : ETA-06/0270. Conforme au marquage CE.

Code	Réf	Largeur (mm)	Hauteur (mm)	Longueur (mm)	Boîte de	Épaisseur (mm)	Prix € UHT
0185766	SAI340/64/2	64	138	76	50 pièces	2	3,06
0185784	SAI380/76/2	76	152	76	50 pièces	2	3,52
0183613	SAI380/100/2	100	140	76	50 pièces	2	3,52
0185762	SAI500/100/2	100	200	76	25 pièces	2	4,74
0183615	SAI1440/136/2	136	152	84	25 pièces	2	3,78



DEMI-SABOT AILES EXTERIEURES SDE

Sabots en deux éléments (droite et gauche)
s'adapte à des sections de bois dont la largeur est comprise entre 60 et 160 mm
applications : solives, reprise d'assemblages existants ...
porteur : bois, béton, acier
porté : bois massif, bois composite
matière : acier galvanisé.

Conforme à l'Agrément Technique Européen : ETA-06/0270.

Code	Réf	Largeur (mm)	Hauteur (mm)	Longueur (mm)	Épaisseur (mm)	Sens	Prix € UHT
0185769	SDEG340/30	30	138	84	2	gauche	1,72
0185768	SDED340/30	30	138	84	2	droit	1,72
0183617	SDEG380/30	30	158	84	2	gauche	1,92



SABOT A BRETELLES ACIER GALVA JHA

Employé pour les solivages
porteur : bois massif, bois composite
porté : bois massif, bois composite
applications : fermes triangulées, solives...
matière : acier galvanisé
dimensions : 38 x 241 x 50 x 106 mm.

Conforme à l'Agrément Technique Européen : ETA-06/0270. Conforme au marquage CE.

Code	Réf	Largeur (mm)	Hauteur (mm)	Longueur (mm)	Épaisseur (mm)	Prix € UHT
0183580	JHA270/38	38	241	50	0,9	2,39



ETRIER

ETRIER A LAME INTERIEURE ETNM

L'étrier à âme intérieure permet un assemblage discret
le talon inférieur positionne l'étrier par rapport au bois facilitant le montage des broches
applications : solives, pannes, poutres porteuses
porté : bois massif, bois composite, lamellé-collé
porteur : bois massif, bois composite, lamellé-collé
matière : acier galvanisé.

Conforme à l'Agrément Technique Européen : ETA-07/0125. Conforme au marquage CE.

Code	Réf	Largeur (mm)	Hauteur (mm)	Longueur (mm)	Épaisseur (mm)	Prix € UHT
0185779	ETNM135/130/2	70	135	130	2	13,30
0185756	ETNM185/130/2	70	185	130	2	17,56



SABOT AILE REPLIEE A L'INTERIEURE JHR/L

Applications : fixation de solives dans les angles, version gauche
porteur : bois massif bois composite, bois lamellé collé
porté : bois massif, bois composite, bois lamellé collé, fermes triangulées, profilés
matière : acier galvanisé.

Conforme à l'Agrément Technique Européen : ETA-06/0270. Conforme au marquage CE.

Code	Réf	Largeur (mm)	Hauteur (mm)	Longueur (mm)	Type	Épaisseur (mm)	Prix € UHT
0183581	JHL34462	46	147	84	gauche	2	2,45



BROCHE POUR CONNECTEUR A AME INTERIEURE

Les broches sont complémentaires des étriers à âme intérieure ETNM, TU, TUB, TUBS et CBH
applications : fixation de connecteurs en âme
support : atriers à âme intérieure, pieds de poteaux structurels - matière : acier zingué.

Conforme au marquage CE.

Code	Réf	Longueur (mm)	Boîte de	Prix € UHT
0183620	STD12X60-B	60	100 pièces	1,97



EQUERRE



EQUERRE SIMPLE ES

Répondent à des applications structurales, uniquement bois sur bois
 applications : lisses de bardage, montants de bardages, ancrages de chevrons, consoles, renforcement d'assemblages existants
 porteur : bois
 porté : bois massif, lamellé collé, fermes triangulées, profilés et bois composite
 matière : acier galvanisé.

Conforme à l'agrément Technique Européen : ETA-07/0055. Conforme au marquage CE.

Code	Réf	Largeur (mm)	Hauteur (mm)	Longueur (mm)	Épaisseur (mm)	Prix € UHT
0185786	ES10/40	40	60	60	2,5	0,79
0185799	ES10/60	60	60	60	2,5	0,99
0185765	ES11/60	60	80	80	2,5	1,42



EQUERRE D'ASSEMBLAGE EA

Permet de connecter de petites ossatures de menuiserie intérieure et extérieure
 applications : aménagement intérieurs, meubles, consoles, petites ossatures, encadrements de portes et fenêtres
 porteur : bois massif, bois composite, lamellé collé, fermes triangulées, profilés ...
 porté : bois, béton, acier ...
 matière : acier galvanisé.

Code	Réf	Largeur (mm)	Hauteur (mm)	Longueur (mm)	Épaisseur (mm)	Prix € UHT
0183564	EA442/2	20	40	40	2,0	0,42
0185808	EA444/2	40	40	40	2,0	0,44
0185778	EA644/2	60	40	40	2,0	0,55
0185806	EA554/2	40	50	50	2,0	0,55
0185757	EA754/2	40	70	50	2,0	0,58
0185797	EA664/2	40	60	60	2,0	0,58
0185749	EA446/2	60	40	40	2,0	0,58
0183566	EA756/2	60	70	50	2,0	0,84
0183565	EA666/2	60	60	60	2,0	0,84
0185796	EA1064/2,5	40	100	60	2,5	1,20



EQUERRE RENFORCEE

Répondent à des applications structurales dans la charpente et la maison à ossature bois
 applications : fixation de fermettes, lisses de bardage, montant de bardages, ancrages de chevron, consoles, chevêtres
 porteur : bois massif, lamellé collé, béton, acier, ...
 porté : bois massif, bois composite, lamellé collé, fermes triangulées, profilés...
 matière : acier galvanisé.

Agrément Technique Européen : ETA-06/0106 Conforme au marquage CE.

Code	Réf	Largeur (mm)	Hauteur (mm)	Longueur (mm)	Épaisseur (mm)	Boîte de	Prix € UHT
0185819	E2/2,5/7090	65	90	90	2,5	50	1,06
0185816	E5/1,5	65	75	48	1,5	200	0,65
0185780	E5/2	65	75	48	2,0	50	0,79
0185798	E9/2,5	65	150	150	2,5	50	2,22
0185811	E6/2,5	75	120	60	2,5	50	1,88
0183560	E8/2,5	75	160	60	2,5	50	2,42
0185790	E20/3	95	170	110	3,0	25	5,42
0183553	ABR100	90	100	100	2,0	50	1,76
0183554	ABR9020	65	90	90	2,0	50	0,95
0185789	EB/7070	55	70	70	2,0	50	1,12
0183561	EB/7048	48	90	48	3,0	50	1,35

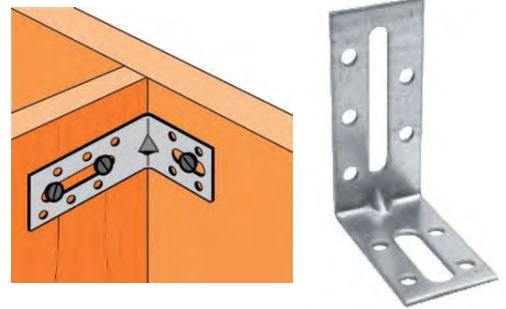
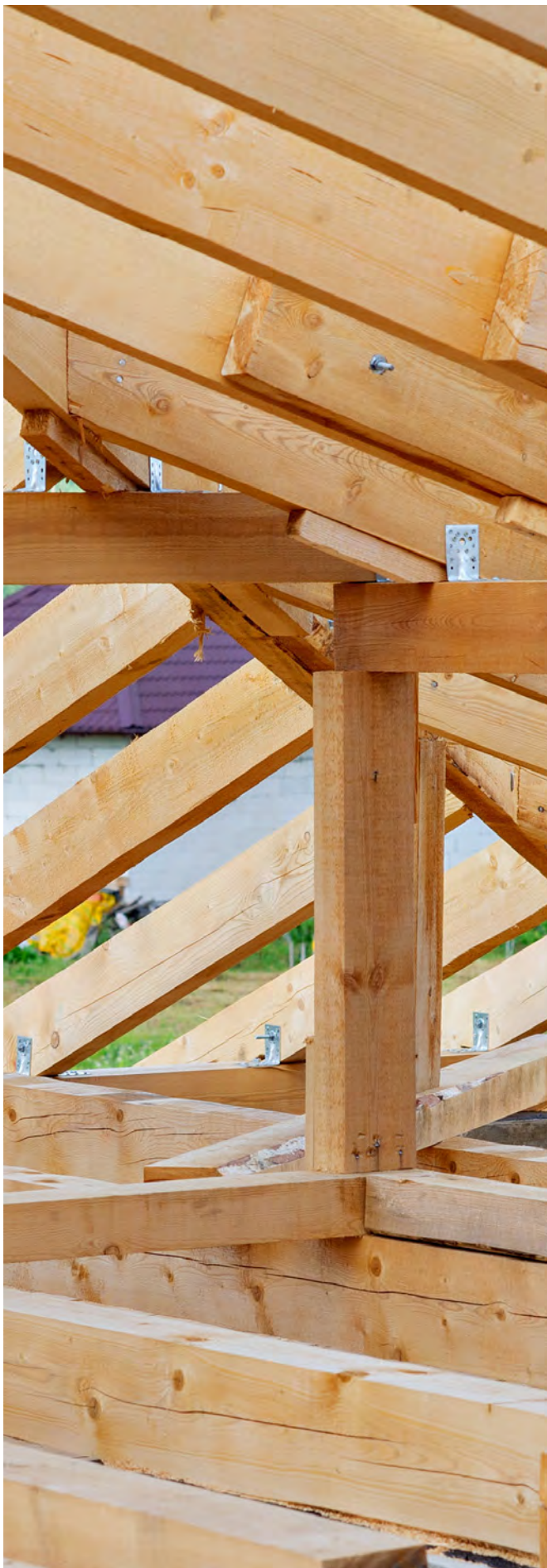

EQUERRE FIXATION SIMPLE ET RENFORCEE EFIXR

Applications : tous les assemblages d'agencement et de pose de menuiserie intérieure et extérieure

se pose aussi bien dans l'angle ou sur l'angle

le raidisseur de l'EFIXR augmente sa rigidité

porteur : bois, béton, métal, PVC

porté : bois, béton, métal, PVC

matière : acier galvanisé.

Code	Réf	Largeur (mm)	Hauteur (mm)	Longueur (mm)	Épaisseur (mm)	Prix € UHT
0183567	EFIXR553	30	50	55	2,0	0,43
0185792	EFIXR753	30	70	55	2,0	0,50
0183568	EFIXR853A	30	80	55	2,5	0,60
0183569	EFIXR1053	30	100	55	2,5	0,72

EQUERRE NERVUREE DROITE END

Grande polyvalence d'utilisation

applications : fixation de menuisiers, encadrement porte/fenêtre,

petites ossatures

porteur : bois, béton, acier, ...

porté : menuiseries PVC, bois, aluminium, acier, ...

matière : acier galvanisé.



Code	Réf	Largeur (mm)	Hauteur (mm)	Longueur (mm)	Épaisseur (mm)	Prix € UHT
0185783	END40/1,5	30	40	71,5	1,5	0,35
0185793	END55/1,5	30	55	71,5	1,5	0,38
0185770	END70/1,5	30	70	71,5	1,5	0,43
0185758	END85/1,5	30	85	71,5	1,5	0,44
0185794	END100/1,5	30	100	71,5	1,5	0,49
0185754	END115/1,5	30	115	71,5	1,5	0,52
0185782	END130/1,5	30	130	71,5	1,5	0,58

EQUERRE NERVUREE PAN COUPE ENPC

Étudiée pour fixer les dormants des menuiseries

intérieures/extérieures avec joint d'étanchéité

porteur : menuiserie PVC, bois, aluminium, acier

porté : bois, béton, acier

matière : acier galvanisé.



Code	Réf	Largeur (mm)	Hauteur (mm)	Longueur (mm)	Épaisseur (mm)	Prix € UHT
0183572	ENPC85/1,5	30	85	81	1,5	0,44
0183573	ENPC100/1,5	30	100	81	1,5	0,53
0183574	ENPC130/1,5	30	130	81	1,5	0,60



CHARPENTE COUVERTURE ISOLATION

CHARPENTE ET OSSATURE BOIS CONNECTEUR



CONNECTION POUR OSSATURE BOIS

Jusqu'à épaississement des stocks

ANCRAGE POUR MONTANT OSSATURE HTT

Cet ancrage reprend des efforts de traction dans différentes configurations :
assemblage de poteaux, poutres ou pieds de fermette
utilisation en travaux neufs et réhabilitation pour le renforcement des structures existantes
porteur : bois, béton
porté : bois
matière : acier galvanisé
épaisseur base/corps : 11/3 mm
dimensions : 57 x 64 x 404 mm
ancrage : Ø 16 mm.



Conforme à l'Agrément Technique Européen : ETA-07/0285.
Conforme au marquage CE.

Code	Réf	Longueur (mm)	Hauteur (mm)	Largeur (mm)	Prix € UHT
0183579	HTT5	57	404	64	23,41

PIED DE POTEAU



PIED DE POTEAU PP MINI

Fixation de planchers chauffants ou de garde corps
matière : acier galvanisé
platinés : 90 x 70 mm.

Conforme à l'Agrément Technique Européen : ETA-07/0285.

Code	Réf	Hauteur (mm)	Épaisseur (mm)	Prix € UHT
0183599	PPMINI80	80	4	11,15



PIED DE POTEAU FIXE PPA

Applications : auvents, pergolas ou vérandas
support porteur : bois massif, bois lamellé-collé, béton
support porté : bois massif, bois lamellé-collé, bois composite
matière : acier galvanisé
platine haute : 100 x 100 mm
platine basse : 130 x 130 mm.

Conforme à l'Agrément Technique Européen : ETA-07/0285.

Code	Réf	Tube (mm)	Hauteur (mm)	Épaisseur (mm)	Prix € UHT
0185813	PPA100	48,3	100	4	15,24
0185810	PPA150	48,3	150	4	16,16



PIED DE POTEAU JARDIN A BOULONNER GALVA

Acier DD11
finition galvanisation à chaud
épaisseur corps : 2 mm
épaisseur platine : 2,5 mm
platine : 150 x 150 mm
angles de la platine découpés pour plus de sécurité
compatible avec les sections de poteau courantes du marché.

Conforme à la norme EN ISO 1461 : 2009. Conforme à la norme NF EN 10111.

Code	Réf	Tube (mm)	Épaisseur (mm)	Prix € UHT
0185781	PPJBT70	71 X 71	2,5	12,76
0185771	PPJBT90	91 X 91	2,5	14,50

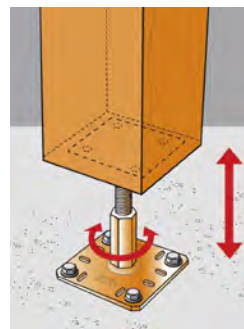

PIED DE POTEAU REGLABLE PPRC

Les pieds de poteaux permettent la fixation de poteaux de auvents, pergolas ou vérandas
peut être réglé avec une clé de 30 une fois les 2 platines fixées
matière : acier zingué bichromaté
platine haute : 100 x 100 mm
platine basse : 130 x 130 mm.

Conforme à l'Agrément Technique Européen : ETA-07/0285. Conforme au marquage CE.

Code	Réf	Hauteur (mm)	Épaisseur (mm)	Prix € UHT
0185809	PPRC	100 à 150	5	33,94



PIED DE POTEAU REGLABLE APB

Permettent la fixation de poteaux de auvents, pergolas ou vérandas
le réglage de la hauteur permet de régler l'aplomb sur le chantier
matière : acier zingué
platine haute : 100 x 100 mm
platine basse : 130 x 130 mm.

Conforme à l'Agrément Technique Européen : ETA-07/0285. Conforme au marquage CE.

Code	Réf	Hauteur (mm)	Épaisseur (mm)	Prix € UHT
0185818	APB100/150	100 à 150	4	21,05

CHARPENTE COUVERTURE ISOLATION

CHARPENTE ET OSSATURE BOIS CONNECTEUR

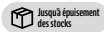
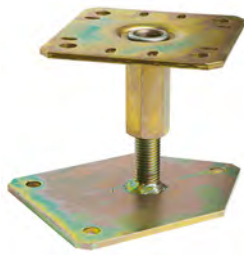

PIED DE POTEAU ANGLE REGLABLE

Conçus afin de répondre aux exigences réglementaires relatives au respect des distances des chevilles mécaniques en bord de dalle béton ils peuvent être utilisés indifféremment en angle, au bord ou au centre de la dalle
matière : acier zingué bichromaté
platine haute : 130 x 130 mm.

Conforme à l'Agrément Technique Européen : ETA-07/0285. Conforme au marquage CE.

Code	Réf	Hauteur (mm)	Épaisseur (mm)	Prix € UHT
0183592	PBLR	100 à 150	4	35,50



PIED DE POTEAU EN U A SCELLER PPD

Applications : auvent, pergola, véranda, terrasse
porté : bois composite, lamellé-collé
porteur : béton exclusivement.
L'installation nécessite des réservations mais permet de régler les niveaux avant de couler le béton
matière : acier galvanisé
tige : Ø 16 x 250 mm.

Conforme à l'Agrément Technique Européen : ETA-07/0285. Conforme au marquage CE.

Code	Réf	Largeur (mm)	Hauteur (mm)	Longueur (mm)	Épaisseur (mm)	Prix € UHT
0185772	PPD90/70G	90	126,5	70	5	11,90
0185760	PPD70/70G	70	126,5	70	5	11,90
0196996	PPD100/70G	100	121,5	70	5	11,90

FEUILLARD ET PLAQUE

FEUILLARD PERFORE ACIER GALVANISE

Applications : antiflambement des charpentes et bardage bois, fixation de gaines, réalisation d'assemblages divers, reprise de charge au soulèvement
conditionnement : rouleau.

Conforme au marquage CE.



Code	Réf	Largeur (mm)	Épaisseur (mm)	Longueur (m)	Prix € HT Le rouleau
0002730	FB20	20	0,9	10	18,62
0151015	FP30/1,5/50	30	1,5	50	118,86



PLAQUE PERFOREE ACIER GALVANISE NP

Applications : liaison poteau/poutre, aboutage, réparation ...

Conforme à la norme NF EN 14545.

Code	Réf	Largeur (mm)	Longueur (mm)	Épaisseur (mm)	Prix € UHT
0185805	NP20/40/120	40	120	2,0	0,59
0185803	NP20/60/160	60	160	2,0	0,98
0183585	NP20/60/200	60	200	2,0	1,28
0185787	NP20/80/200	80	200	2,0	1,70
0183587	NP20/80/240	80	240	2,0	2,10
0183589	NP20/100/200	100	200	2,0	2,10

AUTRES FIXATIONS



FERRURE EN T ACIER GALVA

Dimensions : 38 x 125 x 150 x 2 mm
pour le renforcement des structures en rénovation, renforcement de liaisons poteaux-poutres.

Code	Réf	Épaisseur (mm)	Prix € UHT
0183540	66T	2	1,95



PLAQUE DE PROTECTION/REPARATION ACIER GALVA

Conçue pour assurer la continuité des différents éléments horizontaux tels que les traverses, les plaques NS permettent de protéger les gaines diverses insérées dans l'ossature des murs
matière : acier galvanisé
dimensions : 38 x 75 x 1,6 mm.

Code	Réf	Épaisseur (mm)	Prix € UHT
0183591	NS1	1,6	0,38

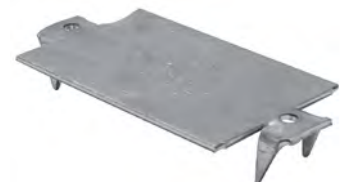

PLAQUE DE REPARATION MP

Pour aboutage de 2 pièces ou renforcement d'assemblages endommagés ou fendus
matière : acier galvanisé.

Code	Réf	Longueur (mm)	Largeur (mm)	Épaisseur (mm)	Prix € UHT
0168945	MP50/100	102	51	1	0,81
0168943	MP75/150	152	76	1	1,48





ÉLECTRICITÉ



CÂBLE ET CONDUIT

Câble et fil	424
Accessoire de câblage	424

APPAREILLAGE BATIMENT

Appareillage terminal	425
Boîte d'encastrement et de dérivation	425

RACCORDEMENT ET ALIMENTATION

Enrouleur et prolongateur	426
Station et coffret de chantier	427
Accessoire de raccordement	427

ÉCLAIRAGE

Source lumineuse	428
Eclairage fixe	431
Eclairage mobile	431

PILE ET ACCUMULATEUR

Pile	435
------------	-----

SECURITE ET COMMUNICATION

Téléphonie	437
------------------	-----



ÉLECTRICITÉ

CABLE ET CONDUIT

CABLE ET FIL / ACCESSOIRE DE CABLAGE

FIL ET CABLE DOMESTIQUE



BOBINE H07 V-U 1X1,5MM² 5M

Pour l'équipement des circuits des locaux d'habitation ou bureau isolant en PVC
conducteur rigide en cuivre classe 1.

Code	Réf	Description	Coloris	Longueur (m)	Section (mm²)	Prix € UHT
10014636	60101013C	H07 V-U	vert/jaune	5	1,5	1,66
10014637	60101013B	H07 V-U	bleu	5	1,5	1,66
10014638	60101013A	H07 V-U	rouge	5	1,5	1,66



BOBINE H07 V-U 1X2,5MM² 5M

Pour l'équipement des circuits des locaux d'habitation ou bureau isolant en PVC
conducteur rigide en cuivre classe 1.

Code	Réf	Description	Coloris	Longueur (m)	Section (mm²)	Prix € UHT
10014633	60101023C	H07 V-U	vert/jaune	5	2,5	2,44
10014634	60101023B	H07 V-U	bleu	5	2,5	2,44
10014635	60101023A	H07 V-U	rouge	5	2,5	2,44

CABLE TELEPHONIE



BOBINE PTT IVOIRE 298 I 5M

Destinée à la distribution des abonnés dans les installations intérieures.

Code	Réf	Coloris	Longueur (m)	Prix € UHT
10014630	60131053E	ivoire	5	3,06

CABLE INFORMATIQUE



BOBINE FTP RJ45 GRIS 5M

Utilisée pour relier des ordinateurs en réseau.



Code	Réf	Coloris	Longueur (m)	Prix € UHT
10014631	60132013I	gris	5	4,82

CABLES SPECIAUX



BOBINE COAX 17 VATCA BLANC 5M

Câble utilisation TV/Sat et prolongateur TV.



Code	Réf	Coloris	Longueur (m)	Prix € UHT
10014632	60135013E	blanc	5	2,42

COSSE, CLIP ET MANCHON



EMBOUT DE CABLES ISOLES (ASSORTIMENT)

Boîtier distributeur maniable, transparent couvercle rotatif avec ouverture pour le prélèvement des différents embouts de câble avec embouts isolés selon le code couleur DIN

composition :

97 99 907 :

- 4,00 mm² - AWG 11 - gris (x50)
- 6,00 mm² - AWG 10 - jaune (x20)
- 10,00 mm² - AWG 7 - rouge (x20)
- 16,00 mm² - AWG 12 - bleu (x10)

97 99 906 :

- 0,50 mm² - AWG 20 - blanc (x50)
- 0,75 mm² - AWG 18 - gris (x100)
- 1,00 mm² - AWG 17 - rouge (x100)
- 1,50 mm² - AWG 15 - noir (x100)
- 2,50 mm² - AWG 13 - bleu (x50).

Code	Réf	Conditionnement	Prix € UHT
10038939	97 99 907	boîte de 100	10,56
10038938	97 99 906	boîte de 300	10,56

APPAREILLAGE ENCASTRE



Eco contribution 0,08€HT

APPAREILLAGE ENCASTRE BLANC 2 PARTIES

Gamme Bali.

Code	Réf	Description	Coloris	Prix € UHT
10015628	602320	plaque simple	blanc	0,67
10015624	602305	prise 2P + T	blanc	3,37
10015627	602300	interrupteur va et vient	blanc	3,37
10015626	602302	interrupteur bouton poussoir	blanc	3,68
10015622	602308	prise téléphone	blanc	4,27
10015625	602304	interrupteur double va et vient	blanc	4,83
10015621	602316	interrupteur variateur rotatif + plaque	blanc	15,69
10015623	602315	prise USB + plaque	blanc	31,16

APPAREILLAGE EN SAILLIE



Eco contribution 0,08€HT

APPAREILLAGE SAILLIE

Gamme Business Line.

Code	Réf	Description	Coloris	Prix € UHT
10014617	603376	prise 2P+T 16A	blanc	2,14
10014619	603373	interrupteur bouton poussoir	blanc	2,29
10014620	603372	interrupteur va et vient	blanc	2,33
10014618	603374	interrupteur double va et vient	blanc	2,97

APPAREILLAGE ETANCHE

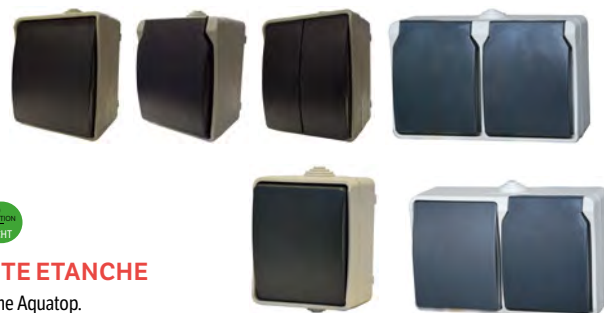

Eco contribution 0,08€HT

BOITE ETANCHE

Gamme Aquatop.

Conforme à la norme de protection IP64.

Code	Réf	Description	Protection	Prix € UHT
10014613	605905	prise 2P+T 16A	IP54	2,36
10014616	605900	interrupteur va et vient	IP54	2,50
10014615	605902	interrupteur bouton poussoir	IP54	2,56
10014614	605904	interrupteur double va et vient	IP54	3,59
10014612	605906	interrupteur double prise 2P+T 16A	IP54	4,57
10014611	605907	prise 2P+T 16A + interrupteur	IP54	5,27

BOITIER D'APPAREILLAGE ENCASTRE



BOITE D'ENCASTREMENT PLACO

Coloris jaune.

Code	Réf	Dimensions (mm)	Forme	Profondeur (mm)	Prix € UHT
10014604	60563	Ø 65	simple ronde	50	0,92
10014607	60414	Ø 44	simple ronde	38	1,70
10014605	60562	Ø 65 x 142	double ovale	50	0,67
10014606	60415	110 x 110	simple carrée	40	2,50

BOITIER DE DERIVATION



BOITE DE DERIVATION ENCASTRABLE

Boîte de dérivation placo.

Code	Réf	Forme	Longueur (mm)	Largeur (mm)	Profondeur (mm)	Prix € UHT
10014609	60411	carrée	120	120	70	1,57
10014610	60405	rectangulaire	150	100	70	2,04
10014608	60412	rectangulaire	195	150	70	3,00



ÉLECTRICITÉ

RACCORDEMENT ET ALIMENTATION ENROULEUR ET PROLONGATEUR

ENROULEUR STANDARD



CONFORT-LINE CL-X NOIR

Boîtier moulé en matière isolante anti-chocs
poignée ergonomique avec crochet métallique
escamotable
4 prises 2P+T 16 A/230 V
protection enfants
disjoncteur thermique
puissance max sous 230 V : 2300 W
câble : H05VV-F 3G1,0
coloris : Noir/Noir.



Code	Réf	Longueur câble (m)	Type de câble	Prix € UHT
0205222	1102901	20	3G1,0	39,24



ENROULEUR BAT-PRO H07RN-F

4 prises 2 P+T 16 A/230 V à clapets automatiques
protections : IP 44 et disjoncteur thermique
puissance maxi :
câble déroulé : 3500 W
câble non déroulé : 1000 W
protection enfants
tambour monobloc moulé en matière très résistante
support en acier galvanisé
poignée de transport moulée aux formes ergonomiques.



Conforme aux normes : NF EN 61242 de sept. 1997 et NF C 61314 de fev. 2008

Code	Réf	Longueur câble (m)	Type de câble	Prix € UHT
0196109	1205921	25	3G1,5	67,18
0146363	1205941	25	3G2,5	90,15
0196110	1205931	40	3G1,5	95,21
0138446	1205951	40	3G2,5	141,40



ENROULEUR PROLONGATEUR BT PRO

Enrouleur professionnel à bloc de prises
monté en bout de câble pour tous
travaux d'accès difficile
protection : IP 44
équipé de 40 m de câble
proposé en 2 sections de câble.

Conforme à la norme NF EN 61242 et NF C 61314.



Code	Réf	Longueur câble (m)	Type de câble	Ø tambour (mm)	Prix € UHT
9115088	1233221	40	3G2,5	320	175,14



ENROULEUR SILVER

IP 44
1 fiche 2P+T 16 A/230 V
4 prises 2P+T 16 A/230 V à clapets
poignée de transport ergonomique
protection enfants
flasques acier galvanisé, moyeu en matière
isolante renforcé
puissance maxi :
câble déroulé 3500 W
câble non déroulé : 1000 W.

Conforme à la norme NF EN 61242 et NF C 61314.



Code	Réf	Longueur câble (m)	Type de câble	Ø tambour (mm)	Prix € UHT
0161359	1207951	40	3G2,5	320	190,62

RALLONGE



PROLONGATEUR H07RNF 3G1,5 PC 16A 230V AVEC CLAPET IP44 10M

Câble 10 m H07RNF-F 3G 1,5
protection : IP 44
couleur : noir
garantie : 1 an.

Conformes aux normes : NF C 61-314 11:13 2008 + A1 : 2010.



Code	Réf	Longueur câble (m)	Type de câble	Prix € UHT
0199709	200122	10	3G1,5	23,38



RALLONGE NOIRE H05VV-F 3G1,5

1 Fiche 2P+T 16A/230V - 1 prolongateur 2P+T 16A/230V
puissance maxi sous 230V : 3500W
protection enfants.



Code	Réf	Longueur câble (m)	Type de câble	Prix € UHT
0205225	1165441	5	3G1,5	12,97
0205226	1165461	10	3G1,5	19,98

ÉLECTRICITÉ

RACCORDEMENT ET ALIMENTATION

STATION ET COFFRET DE CHANTIER / ACCESSOIRE DE RACCORDEMENT

COFFRET DE CHANTIER



COFFRET DE CHANTIER 4 PRISES NF 250V - ARRÊT D'URGENCE - 2M H07RNF 3G2,5

Distribution : 4 Socles - 2 P + T - 16A - 250 V à clapet
câble : H07RN-F 3G2,5 - 2m
boîtier : plastique
Interrupteur différentiel : 30mA - 16 A/250 V
dispositif d'arrêt d'urgence
dimensions (Lxlxh) (cm) : 58 x 25 x 16
poids (kg) : 3,5.



Code	Réf	Nbre de prises	Tension (V)	Indice de protection	Longueur de câble (m)	Type de câble	Prix € UHT
10000405	CM4A	4	250	IP 44	2	H07RN-F 3G 2,5	127,92



COFFRET DE CHANTIER 8 PRISES NF 250V - ARRÊT D'URGENCE - 2M H07RNF 3G2,5

Distribution : 8 prises à clapet 2P+T 16A / 250V NF
disjoncteur différentiel : 30mA / 250V.
dispositif d'arrêt d'urgence.



Code	Réf	Nbre de prises	Tension (V)	Indice de protection	Longueur de câble (m)	Type de câble	Prix € UHT
10000404	CC8AU	8	250	IP 44	2	H07RN-F 3G 2,5	292,07

STATION DE CHANTIER



STATION CHANTIER SC 8M/16/AU

Distribution : 8 prises 2P+T 16A/230V~ à clapets
alimentation : 1 fiche 2P+T 16A/230V~
utilisation : extérieur
câble : H07RN-F 3G2,5, 5m, Néoprène
boîtier : matière plastique isolante anti-choqs
interrupteur différentiel : 30mA - 16A - 230V~
dispositif d'arrêt d'urgence
guide-câble
poignée de transport
dimensions (Lxlxh) (cm) : 43 x 35 x 35
poids (kg) : 4,82.



Conforme aux prescriptions de la norme NFC 15100.

Code	Réf	Nbre de prises	Tension (V)	Indice de protection	Longueur de câble (m)	Type de câble	Prix € UHT
9106565	1153761	8	230	IP 44	5	H07RN-F 3G 2,5	288,99

FICHE ET SOCLE INDUSTRIEL



FICHE ET PROLONGATEUR 2P + T - 16 A

Noir, IP44
pour câble 3G1,5 et 3G2,5.



Code	Réf	Type	Prix € UHT
0161364	1375641	mâle	4,23
0161365	1340801	femelle	7,38



FICHE CAOUTCHOUC 2P+T 16A 250V NOIR



Code	Réf	Type	Prix € UHT
0199711	531075	mâle	2,11
0199710	531180	femelle	2,31

BLOC MULTIPRISE



BLOC 5 PRISES + 2 PRISES USB BLANC AVEC INTERRUPTEUR - 1,5M CÂBLE H05VVF 3G1

5 prises : 2 P+T - 16A
puissance maxi : 3500 W
2 prises USB
câble de type HAR en H05VVF de section 3G1 mm² avec interrupteur.



Code	Réf	Nbre de prises	Longueur de câble (m)	Interrupteur	Prix € UHT
10485129	BP5IU	5+2	1,50	oui	12,92



BLOC PRISES 16A 3G1MM AVEC INTERRUPTEUR

Coloris blanc.



Code	Réf	Nbre de prises	Longueur de câble (m)	Interrupteur	Prix € UHT
10014629	32040	3	1,5	oui	8,59
10014628	32041	4	1,5	oui	9,02
0199708	32006	5	1,5	oui	5,92



ÉLECTRICITÉ

RACCORDEMENT ET ALIMENTATION

ACCESSOIRE DE RACCORDEMENT / SOURCE LUMINEUSE



SOCLE MULTIPRISE PNN - PREMIUM PLUS NOIR H05VV-F 3G1,5 AVEC INTERRUPTEUR

Obturbateurs coulissants pour protection enfants
anti-choc
guide-câbles aux extrémités du boîtier permettant un rangement simple du cordon
fixation murale.

Code	Réf	Nbre de prises	Longueur de câble (m)	Interrupteur	Prix € UHT
0205232	1390001064	4	1,8	oui	12,87
0205233	1390001066	6	3	oui	17,10
0128043	1156001068	8	3	oui	24,07

BLOC PARA-SURTENSEUR



MULTIPRISE SUPER-SOLID H05VV-F 3G1,5

Prises 2 P+T 16 A/230 V
protection enfants
disjoncteur 16 A (fonction thermique)
boîtier en polycarbonate
câble à l'opposé de l'interrupteur
crochet pour suspension ou fixation murale
interrupteur marche-arrêt à voyant lumineux
patins anti-glisserment
longueur de câble : 2,5 m
coloris : argent.

Code	Réf	Nbre de prises	Coloris	Longueur câble (m)	Type de câble	Prix € UHT
0138234	1153344318	8	argent	2,5	3G1,5	32,04

LAMPE LED



LAMPE LED A FILAMENT B22

220-240 V
garantie 4 ans
on/off X 100 000.



Code	Réf	Puissance absorbée (W)	Teinte de lumière	Flux lumineux (lm)	Aspect	Prix € UHT
10012366	61736	4	blanc ultra chaud	470	dépoli	5,04
10012364	61651	4	blanc ultra chaud	470	clair	5,40
10012367	61798	7	blanc ultra chaud	806	dépoli	5,04
10012365	61675	7	blanc ultra chaud	806	clair	5,04



LAMPE LED CLAIRE A FILAMENT E27

220-240 V
garantie 4 ans
on/off X 100 000.



Code	Réf	Puissance absorbée (W)	Dimensions Ø x L (mm)	Teinte de lumière	Flux lumineux (lm)	Prix € UHT
10012350	961722	4	60 x 105	blanc ultra chaud	470	5,04
10012352	961654	7	60 x 105	blanc ultra chaud	806	5,04



LAMPE LED DEPOLIE E27

220-240 V
garantie 4 ans
on/off X 100 000.



Code	Réf	Puissance absorbée (W)	Dimensions Ø x L (mm)	Teinte de lumière	Flux lumineux (lm)	Aspect	Prix € UHT
10012357	817135	4	60 x 105	blanc ultra chaud	470	dépoli	5,04
10012359	817234	7	60 x 105	blanc ultra chaud	806	dépoli	5,04



CAPSULE LED G4

12 V
angle diffusion 300°
garantie 4 ans
on/off X 100 000.



Code	Réf	Puissance absorbée (W)	Dimensions Ø x L (mm)	Angle de rayonnement	Teinte de lumière	Flux lumineux (lm)	Prix € UHT
10012392	811430	1,8	13 x 36	300°	blanc ultra chaud	200	7,56



CAPSULE LED G9

220-240 V
angle diffusion 300°
garantie 4 ans
on/off X 100 000.



Code	Réf	Puissance absorbée (W)	Dimensions Ø x L (mm)	Angle de rayonnement	Teinte de lumière	Flux lumineux (lm)	Prix € UHT
10012396	811812	3,8	20 x 58	300°	blanc ultra chaud	470	10,98



SPOT LED MR16 GU5.3

Verre
12 V - 36° d'angle de rayonnement
garantie 4 ans
on/off X 100 000.



Code	Réf	Puissance absorbée (W)	Dimensions Ø x L (mm)	Teinte de lumière	Flux lumineux (lm)	Aspect	Prix € UHT
10012384	957732	2,9	51 x 46	blanc naturel	230	clair	7,20
10012386	957787	4,6	51 x 46	blanc naturel	350	clair	7,20
10012388	957824	7,4	51 x 53	blanc naturel	621	clair	12,60



SPOT LED PAR16 GU10

Verre
aspect clair
220-240 V
36°, 120°
garantie 4 ans
on/off X 100 000 CR.



Code	Réf	Puissance absorbée (W)	Dimensions Ø x L (mm)	Angle de rayonnement	Teinte de lumière	Flux lumineux (lm)	Prix € UHT
10012376	958128	4,3	51 x 55	36°	blanc naturel	350	6,48
10012378	958142	4,3	51 x 55	120°	blanc naturel	350	6,48
10012380	958180	6,9	51 x 55	36°	blanc naturel	575	7,11
10012382	815674	6,9	51 x 55	120°	blanc naturel	575	7,11



CRAYON LED R7'S

220-240 V
angle diffusion 300°
longueur de 78 à 118 mm
garantie 4 ans
on/off X 100 000.



Code	Réf	Puissance absorbée (W)	Dimensions Ø x L (mm)	Angle de rayonnement	Teinte de lumière	Flux lumineux (lm)	Prix € UHT
10012404	812178	8	29 x 78	300°	blanc ultra chaud	1055	14,04
10012405	812116	12,5	29 x 118	300°	blanc ultra chaud	1521	19,80

Radium

ÉTANCHE CORPS POUR TUBE LED 1500 IP65 LEDV

Luminaire étanche 1x1500 pour tube led, câblage direct.



Code	Réf	Nombre de tubes	Indice de protection	Dimensions Ø x L (mm)	Prix € UHT
0205935	79977	1	IP65	89 x 1565	38,81



ÉLECTRICITÉ

ECLAIRAGE
SOURCE LUMINEUSE

Radium

ETANCHE CORPS POUR 2XTUBE LED 1500 IP65

Luminaire étanche 2x1500 pour tube led, câblage direct.



Code	Réf	Nombre de tubes	Indice de protection	Dimensions Ø x L (mm)	Prix € UHT
10525587	312494	2	IP 65	115 X 1565	55,44

LEDVANCE

SPOT LED FIXE

Remplacement direct des lampes halogènes (50W, 75W)
grande flexibilité grâce à l'alimentation externe incluse
installation simple et rapide.



Code	Réf	Indice de protection	Puissance absorbée (W)	Dimensions Ø x L (mm)	Angle de rayonnement	Flux lumineux (lm)	Coloris	Prix € UHT
10014959	127043	IP 44	8	81 x 51	36°	620	blanc	34,20
10014958	126923	IP 44	8	81 x 51	36°	620	alu	34,20
10014960	127432	IP 65	8	81 x 51	36°	620	blanc	43,20
10014961	127371	IP 65	8	81 x 51	36°	620	alu	45,00

LEDVANCE

SPOT LED ORIENTABLE IP20 8W 3000K BLANC

Spot orientable à +/- 20°
grande flexibilité grâce à l'alimentation externe incluse
installation simple et rapide.



Code	Réf	Indice de protection	Puissance absorbée (W)	Dimensions (Ø x H) (mm)	Angle de rayonnement	Flux lumineux (lm)	Prix € UHT
10014957	126848	IP 25	8	90 x 47	36°	660	19,80

LEDVANCE

SPOT LED DOWNLIGHT SLIM ROND IP20 BLANC

30 mm de hauteur, adapté aux faux plafonds de faible hauteur
alimentation intégrée pour faciliter l'installation
pré-câblé avec boîtier de connexion rapide permettant le repiquage
cadre pour montage en saillie.



Code	Réf	Indice de protection	Puissance absorbée (W)	Dimensions (Ø x H) (mm)	Angle de rayonnement	Flux lumineux (lm)	Prix € UHT
10014962	78994	IP 20	6	118 x 30	120°	430	19,80
10014963	79052	IP 20	12	169 x 30	120°	1020	23,40
10014964	79113	IP 20	18	225 x 30	120°	1530	27,00

LAMPE LED

OSRAM 0,20EHT

TUBE FLUO T8

Tube fluorescent 26 mm - culot G13.



Code	Réf	Puissance absorbée (W)	Teinte de lumière	Dimensions (Ø x L) (mm)	Flux lumineux (lm)	Prix € UHT
10012407	517797	18	blanc naturel	26 x 590	1350	2,70
10012410	517872	36	blanc naturel	26 x 1200	3350	3,06
10012412	517957	58	blanc naturel	26 x 1500	5200	3,24

OSRAM 0,16EHT

TUBE LED T8

Approprié pour l'usage avec des ballasts magnétiques sans recâblage.
usage industriel, entrepôts, refroidissement, offre des chambres, couloirs, escaliers, garages
pour les applications avec un nombre très élevé d'heures de fonctionnement.

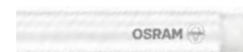

Code	Réf	Puissance absorbée (W)	Teinte de lumière	Dimensions (Ø x L) (mm)	Flux lumineux (lm)	Aspect	Prix € UHT
10012428	24755	19	blanc naturel	26 X 1500	2000	clair	13,14

ÉLECTRICITÉ

ECLAIRAGE

ECLAIRAGE FIXE / ECLAIRAGE MOBILE

ECLAIRAGE EXTERIEUR TECHNIQUE ET URBAIN

LEDVANCE

PROJECTEUR LED SENSOR IP65 NOIR + DETECTEUR

Pour les parkings et passages souterrains, garages, zones publiques, façade de bâtiments
efficacité lumineuse élevée
économie d'énergie pouvant atteindre 90% par rapport aux projecteurs de lampe halogène
luminaire précâblé (câble de 1m)
garantie 3 ans.



Code	Réf	Puissance absorbée (W)	Flux lumineux (lm)	Prix € UHT
10014953	143531	20	2200	57,60
10014954	143579	50	5500	99,00

LEDVANCE

PROJECTEUR LED IP65 NOIR

Remplace les projecteurs équipés de lampes halogènes
haute efficacité lumineuse jusqu'à 110 lm/W
diffuseur en verre trempé dépoli pour une réduction de l'éblouissement
luminaire précâblé (câble de 1 m)
garantie 3 ans.



Code	Réf	Puissance absorbée (W)	Flux lumineux (lm)	Prix € UHT
10014955	97445	20	2100	36,00
10014956	97568	50	5250	59,40

BALADEUSE

ECO CONTRIBUTION 0,06€HT

BALADEUSE HARDCASE

Corps en ABS 709 incassable résistant à des chutes de 7m et conçu pour durer 20 ans
équipée d'un crochet de fixation rétractable
2 aimants pour support métalliques
légère et ultra résistante
flux lumineux : 350 / 50 Lumens
portée 235 m
autonomie 6h / 25h
étanche IPX4
livrée avec 4 piles AA alcalines.



Code	Réf	Intensité lumineuse (lm)	Prix € UHT
0199643	EHCPROS	350/50	55,82

Electraline ECO CONTRIBUTION 0,24€HT

BALADEUSE 45 +15 LED RECHARGEABLE

Autonomie et portée :
mode 15 leds : 7h et 25 m
mode 45 leds : 4h et 30 m
inclus : 2 magnets de fixation , 2 cordons d'alimentation (réseau + voiture)
protection : IP 44
couleur : noir
garantie : 1 an.



Code	Réf	Prix € UHT
0199712	58058	27,49

PROJECTEUR MOBILE

ECO CONTRIBUTION 0,11€HT

PROJECTEUR LED HP + 1 PILE ALCALINE METAL VARTA

Projecteur professionnel LED haute performance
2 niveaux de luminosité : 100 % et 50 %
tête orientable à 145°
vernis antiacides, anti-huiles
sangle de transport
portée du faisceau : 215 mètres
intensité lumineuse : 190 lm
alimentation : 1 pile VARTA High Energy 4 LR25 (fournie).



Code	Réf	Portée du faisceau (m)	Intensité lumineuse (lm)	Prix € UHT
0162727	18660101421	215	190	81,66

brennenstuhl ECO CONTRIBUTION 0,21€HT

Jusqu'à épaulement des stocks

PROJECTEUR PORTABLE RECHARGEABLE LED

Pour une utilisation en intérieur extérieur
IP 54
témoin de charge batterie
2 modes d'éclairage : 100 % et 50 %
fonction Powerbank : prise-chargeur USB pour appareils avec câble de chargement USB
boîtier en aluminium, résistant aux chocs
châssis stable, réglable et rabattable
température des couleurs : 6 500 K
durée de vie source lumineuse LED : 50 000 h
autonomie : 3h (100%) - 6h (50%)
batterie : Li-Ion 3,7V / 4 400 mAh.



Code	Réf	Puissance absorbée (W)	Intensité lumineuse (lm)	Prix € UHT
10008904	1172871	20	2000	73,20

ECO CONTRIBUTION 0,17€HT

PROJECTEUR PORTABLE DE CHANTIER LED 60W HYBRIDE SUR BATTERIE OU SECTEUR - 3M

Projecteur double alimentation :
- avec cordon d'alimentation 250V de 3m H07RNF 3G1.5
- sur batterie intégrée - Li-ion, avec indicateur de charge
temps de charge : 6/8 heures
temps de fonctionnement : 2 à 2h30
1 prise USB pour recharger les petits appareils
Puissance d'éclairage :
sur secteur : 5000 lumen - 60W - 6500°K
sur batterie : 1000 lumen - 15W - 6500°K
témoin lumineux : indicateur de chargement
très grande luminosité
économie d'énergie
faible dégagement de chaleur.



HYBRIDE

Code	Réf	Puissance absorbée (W)	Intensité lumineuse (lm)	Durée de vie (h)	Prix € UHT
10485128	DUAL602	15 à 60	1000 à 5000	30000	149,10



ÉLECTRICITÉ

ECLAIRAGE

ECLAIRAGE MOBILE

+ MULTI-POSITIONS



PROJECTEUR PORTABLE LED 80W MULTI-POSITIONS ROUGE - 5M DE CÂBLE H07RNF 3G1,5

5m de câble H07RNF 3G1.5 - 7200 lumen - 6500°K, base centrale 40W + 2 volets de 20W
1 socle de prise arrière NF à clapet 16A 250V
2 interrupteurs marche-arrêt : 1 base centrale - 1 volets
volets orientables jusqu'à 280° - très grande luminosité, économie d'énergie, vitre résistante aux chocs
grande durée de vie de la led : 50 000 H
Tête IP54.

Code	Réf	Puissance absorbée (W)	Intensité lumineuse (lm)	Longueur câble (m)	Durée de vie (h)	Angle (°)	Prix € UHT
10485127	PP3V80	80	7200	5	50000	280	202,09



PROJECTEUR PORTABLE DE CHANTIER LED

Câble 5m H07RNF 3G1.5mm²
2 socles à clapet NF 16A-250V
angle de diffusion : 360°, interrupteur marche-arrêt, crochet de suspension, équipé de 3 poignées
fiche IP44
très grande luminosité, économie d'énergie, grande durée de vie de la led, faible dégagement de chaleur.

Code	Réf	Puissance absorbée (W)	Intensité lumineuse (lm)	Longueur câble (m)	Angle (°)	Prix € UHT
10485125	DOMLED50	50	4000	5	360	111,37
10485126	DOMLED100	100	8000	5	360	178,36



PROJECTEUR SMD 1 LED - 50W - SUR PIED

Durée de vie : 50 000 h
câble 1,50 m HO5 RN-F 3G1 mm
enveloppe externe : fonte aluminium
protection : IP 44
coloris : gris et orange.

Code	Réf	Puissance absorbée (W)	Intensité lumineuse (lm)	Prix € UHT
0199715	63422	50	3500	99,67



PIED TELESCOPIQUE D'UNE HAUTEUR D'ENVIRON 2M45

Pied télescopique à 4 pieds avec trous de fixation adaptable pour plusieurs projecteurs : DOMLED50 / DOMLED100 / PP3V80 / DUAL50 hauteur environ 2m40.

Code	Réf	Prix € UHT
10000430	PIEDTP	45,21

LAMPE FRONTALE



LAMPE FRONTALE HARDCASE + 3AAA INCLUSES ENERGIZER

Frontale multifonctions
conçue pour durer 20 ans et résiste à des chutes de 7m
équipée de 2 LED offrant un flux lumineux de 200 lumens et une portée de 65m
lampe modulable : tête orientable, détachable et aimantée permettant d'être utilisée comme lampe d'appoint compacte
partie supérieure du bandeau enlevable
étanche IPX4
autonomie à 200 lumens de 3h30
livrée avec 3 piles alcalines AAA.



Code	Réf	Portée du faisceau (m)	Intensité lumineuse (lm)	Fonctionnement	Prix € UHT
0199642	EHC PROF	65	200	pile AAA	42,56



LAMPE FRONTALE 3 LED VISION HD FOCUS 250LM + 3AAA ENERGIZER

Portée : 80m
autonomie : 6h
faisceau large et concentré
étanche IPX4
résiste à une chute de 1 m
lentille incassable
bouton mémoire qui permet d'enregistrer le mode d'éclairage préféré
régulateur d'intensité.



Code	Réf	Portée du faisceau (m)	Intensité lumineuse (lm)	Fonctionnement	Prix € UHT
0200486	EHLHDF	80	250	pile AAA	41,23

ÉLECTRICITÉ

ECLAIRAGE

ECLAIRAGE MOBILE



LAMPE LED HEAD-LIGHT 1X10W + 2X5W IP44

1 pression : 450 lm / durée env 4h
 2 pressions : 550 lm / durée env 3h
 3 pressions : 650 lm / durée env 2h
 portée : 300 m
 durée de charge : 5 / 6 h
 poids : 240 g
 fourni avec chargeur et chargeur 12 V pour allume cigare
 2 batteries rechargeables.

Code	Réf	Portée du faisceau (m)	Intensité lumineuse (lm)	Fonctionnement	Prix € UHT
0204337	1179591	300	450 à 650	sur batterie rechargeable	83,78



LAMPE FRONTALE LED CREE 900 LUMENS RECHARGEABLE

Portée de 250 m et autonomie de 2h30 à 8 h
 2 modes d'éclairage : 100% et 50%
 lampe frontale peut également servir de lampe d'appoint ou de travail
 livrée avec adaptateur secteur 220 V pour recharger la lampe et 2 accumulateurs LIR18650
 technologie LED CREE T6 puissante.

Code	Réf	Portée du faisceau (m)	Intensité lumineuse (lm)	Fonctionnement	Prix € UHT
0199649	ALFRO6R	250	900	sur batterie rechargeable	61,47

LAMPE TORCHE ET BOITIER



TORCHE ALUMINIUM A.Q.PRO FORCE PRO LED CREE RECHARGEABLE

Autonomie : 4h (100%) / 8h (30%) / 10h (clignotant) - temps de charge : 4h30
 LED 4W
 éclairage 3 modes
 étanche IPX6
 faisceau ajustable : large ou précis
 voyant de chargement
 fonction Powerbank
 livrée avec dragonne - livrée avec câble USB / Micro USB d'1m et chargeur secteur USB.

Code	Réf	Portée du faisceau (m)	Fonctionnement	Intensité lumineuse (lm)	Poids (gr)	Prix € UHT
0199652	ALMLREC	220	sur batterie rechargeable	300	192	46,31



TORCHE ALU VISION HD LED 1300 LUMENS 6 AA INCLUSES ENERGIZER

Bouton digital permettant d'alterner facilement entre les modes de fonctionnement.
 vision directe et périphérique exceptionnelles, technologie optique brevetée.
 lentille haute définition utilisant une couleur LED similaire à la lumière du jour.
 autonomie : 4H
 technologie : LED
 résistance à l'impact : 1m
 portée : 230m.

Code	Réf	Portée du faisceau (m)	Fonctionnement	Intensité lumineuse (lm)	Prix € UHT
10010150	EML6AA	230	pile AA	1300	72,02



ATEX 2AA TORCHE INDUSTRIELLE NORMES ATEX 3 LED ENERGIZER

Conforme aux normes ATEX pour travail en zones à risques
 corps anti-électricité statique
 résiste à des chutes de 1 m
 lentille incassable
 étanche IPX7 (submersible à 1m).
 portée : 100 m
 alimentation : 2 AA non incluses
 autonomie : 50 h
 crochet de fixation incorporé.

Homologuée ATEX zone 0.

Code	Réf	Portée du faisceau (m)	Fonctionnement	Intensité lumineuse (lm)	Prix € UHT
0138257	EAT2AAN	100	pile AA	65	32,52



TORCHE INDESTRUCTIBLE LED 1W IPX4 VARTA

Tête en caoutchouc et culot absorbeurs de chocs
 autonomie : jusqu'à 35h
 portée de faisceau : jusqu'à 150 m
 résistant à l'eau
 piles 2 AA incluses.

Code	Réf	Portée du faisceau (m)	Fonctionnement	Intensité lumineuse (lm)	Prix € UHT
0199844	18701101421	150	pile AA	100	33,06



ÉLECTRICITÉ

ECLAIRAGE

ECLAIRAGE MOBILE



LAMPE POCHE LUX PRIMERA FOCUS - IP54

LED CREE extrêmement lumineuse 5 W (150 lumen)
focus simple, d'une seule main
3 différents niveaux de réglage, Très grande portée
corps en aluminium de très grande qualité
interrupteur «soft touch» 3 piles AAA fournies.

Matière principale : métal

Code	Réf	Portée du faisceau (m)	Fonctionnement	Poids (gr)	Intensité lumineuse (lm)	Prix € UHT
0174633	1178750	120	pile AAA	145	150	19,17



TORCHE HARDCASE PRO 3 LED 2 AA INCLUSES ENERGIZER

Portée : 105 m
résiste à des chutes de 7 m
lentille incassable
étanche IPX4
alimentation : 2 piles AA incluses
autonomie : 50 h ou 5 h.

Code	Réf	Portée du faisceau (m)	Fonctionnement	Intensité lumineuse (lm)	Prix € UHT
0117672	EHCPR02	105	pile AA	250 à 300	34,84



TORCHE HARDCASE PRO 4 LED

Autonomie : 11h (large + concentré) - 14h (large) - 50h (basse intensité)
3 modes d'intensité : 400 (large) - 300 (large) - 40 (basse intensité)
étanchéité IPX 4
4 piles AA incluses
portée 125 m.

Code	Réf	Portée du faisceau (m)	Fonctionnement	Intensité lumineuse (lm)	Prix € UHT
0117673	EHCPR04	125	pile AA	400	46,60



LAMPE FLEXIBLE ORIENTABLE

Corps en silicone ultra-mince et flexible permettant d'orienter la lumière courbable, pliable, enroulable sur ou autour des objets
16 LED à grand angle de diffusion, jusqu'à 200 lumens permet d'éclairer précisément ou sur un vaste périmètre
équipée de 2 aimants et d'une boucle
3 intensités d'éclairage + 1 mode warning
autonomie : 70h
IP52
dimensions : 293 x 144 x 20 mm
3 piles AA incluses.



Code	Réf	Ampoule	Fonctionnement	Intensité lumineuse (lm)	Prix € UHT
10013722	262800	LED	pile AA	200	37,27



LAMPE PORTABLE 4 LED RECHARGEABLE

4 LED SMD très claires avec plus de 3 heures d'éclairage avec batterie pleine charge
2 modes d'éclairage : 100% / 50%
surface recouverte de caoutchouc pour une meilleure prise en main
socle de maintien orientable à 180° avec aimant intégré
clip de ceinture et crochet pivotant à 360°
batterie Li-Pol intégrée 3,7V/1,8Ah
chargement par prise USB - 3 heures
fourni avec un câble de raccordement USB
température de couleur : 6 500 K
durée de vie : 50 000
températures d'utilisation : de -10°C à +40°C
dimensions : 34 x 60 x 122 mm.



Code	Réf	Matière principale	Fonctionnement	Intensité lumineuse (lm)	Poids (gr)	Prix € UHT
10008911	1176440	plastique	sur batterie rechargeable	220	180	24,85



LAMPE D'INSPECTION CHARGEUR EURO

Dotée de la technologie «Find my light»
puissance : jusqu'à 600 lumens
orientation de la lampe pour plus d'efficacité
structure antichoc (IK08) et étanche (IP67)
alarme de niveau de batterie faible
autonomie : 6h30 à 300 lm - 3h30 à 600 lm
temps de charge : 3h30 à 8,4W.
livrée avec aimant, crochet et 1 jeu de 2 pastilles couleurs.



Code	Réf	Ampoule	Fonctionnement	Intensité lumineuse (lm)	Prix € UHT
10016474	779.CL5PB	LED	sur batterie rechargeable	jusqu'à 600	248,09

ÉLECTRICITÉ

PILE ET ACCUMULATEUR PILE

PILE STANDARD



PILE ALCAINE INDUSTRIELLE VARTA



Code	Réf	Tension (V)	Type	Conditionnement	Prix € HT La boîte
0162733	4003211111	1,5	LR03 - AAA	par 10	5,54
0162734	4006211354	1,5	LR6 - AA	boîte de 4	2,37
0162735	4014211111	1,5	LR14 - C	par 20	27,72
0162736	4020211111	1,5	LR20 - D	par 20	46,20



PILE ALCAINE HIGHT ENERGY

Plus puissante des piles VARTA
Elle a été développée pour des applications énergivores.



Code	Réf	Tension (V)	Type	Conditionnement	Prix € UHT
9105352	4922121411	9	6LR61	par 1	3,40



PILE ALCAINE POWER ENERGIZER AAA LR03 1,5V (CARTE 4 PILES)



Code	Réf	Tension (V)	Type	Prix € HT La boîte
10450325	EPLR03	1,5	LR03 - AAA	6,18



PILE ALCAINE POWER ENERGIZER C LR14 1,5V (CARTE 2 PILES)



Code	Réf	Tension (V)	Type	Conditionnement	Prix € HT La boîte
10450326	EPLR14	1,5	C LR14	par 2	6,86



PILE ALCAINE POWER ENERGIZER D LR20 1,5V (CARTE 2 PILES)



Code	Réf	Prix € HT La boîte
10450327	EPLR20	7,58



PILE ALCAINE POWER ENERGIZER AA LR6 1,5V (CARTE 4 PILES)



Code	Réf	Tension (V)	Type	Conditionnement	Prix € HT La boîte
10450329	EPLR6	1,5	AA LR6	par 4	6,18



PILE ALCAINE POWER ENERGIZER 6LR61 9V (CARTE 1 PILE)



Code	Réf	Tension (V)	Type	Conditionnement	Prix € UHT
10450330	EPLR622	9	6LR61	par 1	6,84



PILE TYPE A23 ENERGIZER (CARTE 2 PILES)

Pile pour alimentation de petits appareils électroniques.



Code	Réf	Tension (V)	Type	Conditionnement	Prix € UHT
10013748	E23AB2	12	A23	par 2	4,86



PILE TYPE LR1/E90 ENERGIZER (CARTE 2 PILES)



Code	Réf	Tension (V)	Type	Conditionnement	Prix € UHT
10013744	E90B2	1,5	LR1	par 2	8,13



PILE TYPE 123 ENERGIZER (CARTE 1 PILE)



Code	Réf	Tension (V)	Type	Conditionnement	Prix € UHT
10013746	EL123	3	123	par 1	11,04



PILE TYPE CR2 ENERGIZER (CARTE 1 PILE)

Pile utilisée pour la photo, les lampes, l'informatique et de nombreuses applications électroniques.



Code	Réf	Tension (V)	Type	Conditionnement	Prix € UHT
10013747	ECR2	3	CR2	par 1	11,04



ÉLECTRICITÉ

PILE ET ACCUMULATEUR PILE



PILE 4R25 PORTO SALINE PLASTIQUE A RESSORT VARTA

Modèle plastique à ressort.

Code	Réf	Tension (V)	Type	Conditionnement	Prix € UHT
0109098	430101111	6	4R25	par 1	6,98



PILE 4LR25 PORTO ALCALINE METAL A VIS VARTA

Modèle métal
bornes à vis.

Code	Réf	Tension (V)	Type	Conditionnement	Prix € UHT
0162719	435101111	6	4LR25	par 1	32,16



PILE ALCALINE ENERGIZER LR820

Pile Alcaline métal spéciale R820 pour phare à LED ENERGIZER.

Code	Réf	Tension (V)	Type	Conditionnement	Prix € UHT
0015301	E820	6	LR820	par 1	46,53

PILE BOUTON



PILE TYPE LR54/189 ENERGIZER (CARTE 2 PILES)

Code	Réf	Tension (V)	Type	Conditionnement	Prix € UHT
10013745	E189	1,5	1R54	par 2	6,23



PILE ENERGIZER MINIATURE BOUTON ELECTRONIQUE TYPE 2016 (CARTE 2 PILES)

Pile pour alimentation de petits appareils électroniques.



Code	Réf	Tension (V)	Type	Conditionnement	Prix € UHT
0141383	E2016B2	3	CR2016	par 2	4,86



PILE TYPE 2025 ENERGIZER (CARTE 2 PILES)

Pile pour alimentation de petits appareils électroniques.



Code	Réf	Tension (V)	Type	Conditionnement	Prix € UHT
0141384	E2025B2	3	CR2025	par 2	4,86



PILE TYPE 2032 ENERGIZER (CARTE 2 PILES)

Code	Réf	Tension (V)	Type	Conditionnement	Prix € UHT
0141385	E2032B2	3	CR2032	par 2	4,86



PILE TYPE 2430 ENERGIZER (CARTE 2 PILES)

Poids : 10g.



Code	Réf	Tension (V)	Type	Conditionnement	Prix € UHT
10013743	E2430B2	3	CR2430	par 2	11,29



PILE TYPE 2450 ENERGIZER (CARTE 2 PILES)

Vendue par paire.



Code	Réf	Tension (V)	Type	Conditionnement	Prix € UHT
10013742	E2450B2	3	CR2450	par 2	11,29



PILE ALCALINE ENERGIZER LR44-2/A76 (CARTE 2 PILES)

Pile alcaline 1,5V type LR44-A76.



Code	Réf	Tension (V)	Type	Conditionnement	Prix € UHT
0015293	EA76	1,5	LR44	par 2	3,78

TELEPHONE ET AUTOCOM

ECO
COMMUNICATION
0,08eHT

TALKIE WALKIE MOTOROLA T82 EXTREME

Appairage facile
lampe LED intégré
résiste aux intempéries IPx4
interface cachée
121 codes privés
autonomie : jusqu'à 18h
livré avec mallette comprenant :
- 2 motorola T82
- 2 micro-oreillettes, 2 batteries NIMH, 2 clips ceinture, 1 charge double USB
- 2 dragonnes.



Code	Réf	Portée (Km)	Nombre de canaux	Fréquence	Puissance sonore (mW)	Bande passante (Khz)	Couleur	Poids (gr)	Dimensions (L x P x H)	Prix € UHT
10015715	B8P00811YDEMAG	10	16	PMR446	500	12,5	Jaune/Noir	197	5,7 x 18,1 x 3,3 cm	168,12

ECO
COMMUNICATION
0,08eHT

TALKIE WALKIE MOTOROLA XT180

10 tonalités d'appel
torche LED
indice de protection contre les projections IPX2
verrouillage du clavier
témoin de niveau de batterie
autonomie jusqu'à 14 heures
rétro-éclairage LCD
vibreur
fonction vox (mains-libres).

Pack complet comprenant :
2 motorola XT180
2 oreillettes confort
2 batteries
2 clip ceintures
1 chargeur 2 alvéoles.



Code	Réf	Portée (Km)	Nombre de canaux	Fréquence	Puissance sonore (mW)	Couleur	Prix € UHT
10015717	XAP0086BDGAA	10	8	PMR446	500	noir	178,62

ECO
COMMUNICATION
0,08eHT

TALKIE WALKIE MOTOROLA XT420

Norme de protection IP55
revêtement antimicrobien
coque en aluminium ultra-résistante
spécifications militaires 810 C, D, E et F
8 Canaux, sous-canaux - 219 codes
autonomie : 20h (Batterie Li-Ion 2100mA)
prise casque double entrée (2 jacks)
brouillage de la voix
mains-libres (VOX)
scanner
3 Sonneries paramétrables

Pack comprenant :
motorola XT420
batterie Lithium PMNN4434
étui pivot avec clip ceinture
chargeur simple
manuel d'utilisation XT420



Code	Réf	Portée (Km)	Nombre de canaux	Fréquence	Couleur	Poids (gr)	Dimensions (L x P x H)	Prix € UHT
10015718	RMP0166BHLLAA	8	8	PMR446	noir	244	166 x 58 x 40 mm	287,34

ECO
COMMUNICATION
0,08eHT

TALKIE WALKIE MOTOROLA XT460

Ecran LCD
norme de protection IP55
ultra résistant: norme militaire MIL 610 C/D/E/F/G
autonomie 20h en communication
fonction Vox (mains-libres)
fonction surveillance de pièce
fonction Scan.



Code	Réf	Portée (Km)	Nombre de canaux	Fréquence	Couleur	Poids (gr)	Dimensions (L x P x H)	Prix € UHT
10015719	RMP0166BDLAA	9	8	PMR446	noir	244	116 x 58 x 40 mm	333,94

ABSORBANT MINÉRAL	278
ACCESSOIRE DE POMPE	404, 407
ACCESSOIRE POUR PRESSE ÉTAI	61-62
ACCESSOIRE SCELLEMENT	352
ACCESSOIRES POUR ASPIRATEUR	218
ACÉTONE	381
ADAPTATEUR	29, 98
ADAPTATEUR MEULEUSE	163, 169
ADHÉSIF	356-360
ADHÉSIF D'EMBALLAGE	356
ADHÉSIF D'ÉTANCHÉITÉ	359
ADHÉSIF D'ISOLATION	359
ADHÉSIF DE FIXATION	356, 358
ADHÉSIF DE MARQUAGE	359
ADHÉSIF DE MASQUAGE	356-357
ADHÉSIF DE RÉPARATION	357-358
ADHÉSIF DE SÉCURITÉ	359-360
AFFILOIR	22
AGRAFE	355
AGRAFE À GRILLAGE	398
AGRAFE CLOUEUR	355
AGRAFE HYDRAULIQUE	210
AGRAFEUSE	72
AGRAFEUSE MANUELLE	72
ALÉSOIR DE BUSE	203
ALLUME GAZ	203
AMPOULE LED	428-430
ANCRAGE D'OSSATURE	420
ANTI-ADHÉRENT	392
ANTI-GRATTON	392
APPAREILLAGE EN SAILLIE	425
APPAREILLAGE TERMINAL	425
APPLICATEUR	394
ARBRE POUR SCIE TRÉPAN	161, 163
ARCEAU ANTI-BRUIT	250-251
ARRÊT DE PORTAIL	319
ARRÊT DE VOLET	314
ARROSOIR	101
ASPIRATEUR	215-218
ATTACHE POUR MEUBLE	328
ATTACHE TRIANGULAIRE POUR ACCROCHAGE DE MEUBLE	328
AUGE	75
BAC	81
BAC À BEC	245
BAC À GACHER	76
BAC DE PEINTURE	81-82
BAC PALÉTISABLE	245
BAC PLASTIQUE	245
BÂCHE	279-280
BÂCHE DE PROTECTION	82
BÂCHE PEHD	400
BAGUE POUR FILTRE	256
BAGUETTE	205
BALADEUSE	431
BALAI	288-289
BALAI COCO	288
BALAI DE CANTONNIER	288
BALAI GAZON	100
BALAYETTE COCO	289
BALAYEUSE	218
BALISE	282
BALISE DE SIGNALISATION	281-282
BANDE ABRASIVE	141
BARRE À MINE	45
BARRIÈRE DE SIGNALISATION	280-281
BASE TOURNANTE ÉTAU	60
BATTERIE	113-114
BATTERIE/CHARGEUR DE BATTERIE	113
BATTEUSE	322
BÊCHE	99
BÉQUILLE DOUBLE	317
BERMUDA	267, 275
BIG BAG	297
BINETTE	99
BLOC MULTIPRISE	427
BLOUSON	265-267, 272-273
BLOUSON POLAIRE	270
BOÎTE À COUPE	51
BOÎTE À ONGLETS	51
BOÎTE À OUTILS	239-240
BOÎTE À OUTILS MÉTALLIQUE	240
BOÎTE À OUTILS PLASTIQUE	239
BOÎTE À OUTILS TEXTILE	242-243
BOÎTE AUX LETTRES	323
BOÎTE DE DÉRIVATION	425
BOÎTE PLACO	425
BOTTE DE SÉCURITÉ	263-264
BOUCHON D'OREILLE	250
BOULON POÉLIER	340
BOULON TÊTE HEXAGONALE	339
BOULONNEUSE SANS FIL	106-107
BOUTON DE MEUBLE	328
BROC DOSEUR	212
BROCHE DE CONNECTEUR	417
BROCHE DE MAÇON	67
BROSSE	79, 142-143
BROSSE À BIJOUX	143
BROSSE À BOUGIE	143
BROSSE À LESSIVER	79
BROSSE À MANCHE	143
BROSSE À PEINDRE	79
BROSSE ABRASIVE	142
BROSSE DE NETTOYAGE	289
BROSSE MÉTAL MANCHE	142
BROSSE MÉTALLIQUE	142
BROSSE SPID	143
BROUETTE	235-236
BURETTE	209
BURIN	67, 154-156
BURIN SDS MAX	155-156
BUSE DE CHALUMEAU	203
BUSE POUR TORCHE MIG/MAG	194
BUSE POUR TORCHE TIG	198
BUTÉE	319
BUTOIR ET ARRÊT DE PORTE	314
CÂBLE	227
CÂBLE DE DÉMARRAGE	207
CÂBLE DE MASSE	189-190
CÂBLE DE SOUDAGE	190
CÂBLE ET CHÂÎNE ANTIVOL	322
CACHE VIS	329
CACHE VIS LAITON	329
CADENAS	320-322
CAGOULE JETABLE	276

CALE DE PONÇAGE.....	134
CALIBREUR.....	84
CANNE DE MARQUAGE.....	394
CANNE DE TRAÇAGE.....	394
CANTINE MÉTALLIQUE.....	241
CARDAN.....	13, 15
CARDAN ARTICULÉ.....	13, 15
CAROTTEUSE.....	220
CARTOUCHE.....	351
CARTOUCHE DE GAZ.....	204
CASQUE ANTI-BRUIT.....	250-251
CASQUE DE CHANTIER.....	248
CASQUETTE.....	249
CEINTURE PORTE OUTILS.....	242
CHAÎNE D'ARRIMAGE.....	230
CHAÎNE DE SIGNALISATION.....	282
CHAÎNE MÉTALLIQUE.....	231-232
CHALUMEAU.....	201, 204-205
CHARGEUR DE BATTERIE.....	113-114, 207
CHARGEUR DÉMARREUR.....	207
CHARIOT.....	364
CHARIOT DE MANUTENTION.....	235
CHARIOT DE TRAÇAGE.....	394
CHARIOT PORTE PALAN.....	226
CHARNIÈRE À RESSORT.....	306, 330
CHARNIÈRE SALICE.....	330
CHARNIÈRE SIMPLE ET DOUBLE ACTION.....	306
CHASSE-GOUPILLE.....	68
CHAUSSURE DE SÉCURITÉ.....	261-263
CHEVILLE.....	346-349
CHEVILLE À FRAPPER.....	348
CHEVILLE À SEGMENTS BASCULANTS.....	348-349
CHEVILLE MÉTAL.....	46
CHEVILLE MÉTALLIQUE.....	348
CHEVILLE NYLON.....	346-347
CHEVILLETTTE.....	65
CHIFFON.....	287-288
CINTREUSE.....	78
CISAILLE.....	59
CISEAU.....	59
CISEAU À BOIS.....	59
CISEAU À BRIQUE.....	67
CISEAU DE MAÇON.....	67
CISEAU ÉLECTRICIEN.....	59
CISEAUX.....	59
CLAPET DE NON RETOUR.....	202
CLÉ À BONDE.....	84
CLÉ À CHOCS.....	173
CLÉ À CLIQUET.....	9, 173
CLÉ À MOLETTE.....	10-11
CLÉ À OUVERTURE VARIABLE.....	11, 84
CLÉ À PIPE.....	10
CLÉ AJUSTABLE.....	11
CLÉ DE MONTAGE.....	85
CLÉ DYNAMOMÉTRIQUE.....	17
CLÉ LAVABO.....	84
CLÉ MÂLE.....	27-28
CLÉ MÂLE 6 PANS.....	27-28
CLÉ MIXTE.....	8-9
CLÉ MIXTE - JEU.....	8-9
CLÉ MIXTE À CLIQUET.....	9
CLÉ POLYGONALE.....	9
CLÉ SERRE TUBES.....	11
CLÉ STILLSON.....	11
CLÉ UNIVERSELLE.....	11
CLIQUET.....	11-12, 14-17, 25-26, 30, 34
CLOU POUR CLOUEUR.....	354
CLOUEUR.....	123
CLOUEUR AGRAFEUR.....	175
CLOUEUR PNEUMATIQUE.....	175-176
COFFRE DE CHANTIER.....	240-241
COFFRET D'EMBOUS.....	34
COFFRET DE CHANTIER.....	427
COFFRET DOUILLES.....	8, 13-14, 16
COFFRET FORET MÉTAL.....	144
COFFRET MÊCHE BOIS.....	148-149
COFFRET VIS.....	336
COIFFE POUR TORCHE TIG.....	199
COIN ÉCLATEUR.....	101
COL DE CYGNE POUR TORCHE MIG/MAG.....	195
COLLE À BOIS.....	361
COLLE À BOIS VYNILIQUE.....	360-361
COLLE CYANOACRYLATE.....	363-364
COLLE ÉPOXY.....	362-363, 372
COLLE MÉTHACRYLATE.....	364-365, 412
COLLE NÉOPRÈNE.....	361-362
COLLE POLYURÉTHANE.....	361
COLLE PVC.....	362
COLLE SILICONE.....	370
COLLE THERMOFUSIBLE.....	365
COLLE VYNILIQUE.....	360-361
COLLIER À GRILLE.....	405
COLLIER À OREILLES.....	353
COMBINAISON JETABLE.....	275-276
COMPOSITION D'OUTILLAGE.....	241
COMPRESSEUR.....	175, 180
COMPRESSEUR SANS FIL.....	113
CÔNE DE SIGNALISATION.....	282
CONSOLE.....	331
CONTRÔLE D'ACCÈS ÉLECTRONIQUE AUTONOME.....	325
CONTRÔLEUR D'ÉTANCHÉITÉ.....	86
CONVERTISSEUR DE ROUILLE.....	380
CORDAGE.....	232
CORDE.....	232
CORDE À POULIE.....	232
CORDEAU À TRACER.....	91
CORPS DE TORCHE TIG.....	199
COSSE.....	43
COSSE ÉLECTRIQUE.....	424
COULISSEAU POUR PIQUET.....	281
COUPE BOULON.....	51-52
COUPE GAINE.....	84
COUPE TUBE.....	83
COUPE-CÂBLE.....	37, 52-54
COUTEAU.....	38, 57-58
COUTEAU À ENDUIRE.....	81
COUTEAU ÉLECTRICIEN.....	58
COUVERCLE DE POUBELLES.....	297
CRAIE.....	93
CRAMPILLON.....	354
CRAYON.....	95
CRAYON CELLUGRAPH.....	93
CRAYON DE CHARPENTIER.....	93, 95
CRAYON DE MAÇON.....	93

CRÈME DE PROTECTION.....	286	ÉCRAN DE SOUDAGE.....	254
CROC.....	99	ÉCRAN FACIAL.....	249
CROCHET D'ÉCHELLE.....	223	ÉCROU.....	342-343
CROCHET DE CONTREVENT.....	314	ÉCROU À OREILLES.....	343
CUTTER.....	54-55, 227	ÉCROU À SERTIR.....	345
CYLINDRE.....	300	ÉCROU BORGNE.....	343
CYLINDRE À CLÉ.....	301	ÉCROU HEXAGONAL.....	342
DAME.....	77	ÉCROU INDESSERABLE.....	343
DÉBOUCHEUR.....	85	ÉCROU INDESSERRABLE.....	342
DÉCAPANT.....	206, 381	ELAGUEUSE SUR BATTERIE.....	399
DÉCAPANT INOX.....	381	ÉLECTRODE.....	191-192, 198
DÉCAPEUR THERMIQUE.....	123	ELECTRODE DE SOUDAGE.....	191-192
DÉCAPEUR THERMIQUE SANS FIL.....	113	ÉLECTRODE TUNGSTÈNE.....	198
DÉCOLLE ÉTIQUETTE.....	294, 385	ÉLINGUE CHAÎNE.....	231
DÉCOUPEUR PLASMA.....	200	ÉLINGUE LÈVE-BUSE.....	226
DÉCOUPEUR PONCEUR.....	119	ÉLINGUE RONDE.....	230
DÉCOUPEUR PONCEUR SANS FIL.....	110	ÉLINGUE SANGLE.....	231
DÉCOUPEUSE THERMIQUE.....	220	ÉLINGUE TEXTILE.....	230-231
DÉFONCEUSE.....	120	ÉLINGUE TRI-CROCHETS.....	226
DÉGIVRANT.....	296	EMBOUT.....	329-330
DÉGRAISSANT.....	291-292, 385, 393	EMBOUT DE SÉCURITÉ.....	281
DÉGRIPPANT.....	388-390	EMBOUT DE VISSAGE.....	16-17, 25-26, 30-34
DÉGRISEUR BOIS.....	380	EMBOUT FEMELLE.....	404
DEMI-MASQUE.....	255	EMPORTE-PIÈCE.....	86
DÉPOUSSIÉRANT.....	385	ENROULEUR.....	185, 405
DÉROUILLANT.....	380	ENROULEUR AIR.....	185
DÉROUILLEUR DROIT.....	176	ENROULEUR DE CÂBLE ÉLECTRIQUE.....	426
DÉSHUILEUR.....	380	ENROULEUR POUR AIR.....	185
DÉSINFECTANT.....	292	ENSEMBLE COUVREUR.....	204
DÉSODORISANT.....	264	ENSEMBLE DE PLUIE.....	270
DÉTECTEUR DE FUITES.....	392	ENSEMBLE DE PORTE.....	309-312
DÉTECTEUR DE TENSION.....	19	ENSEMBLE DE PORTE ALUMINIUM.....	310-312
DÉTENDEUR.....	201-202	ENSEMBLE DE PORTE INOX.....	309
DÉVIDOIR.....	360, 405	ENSEMBLE DE PORTE LAITON.....	309
DÉVIDOIR PAPIER.....	288	ENSEMBLE DE PORTE ZAMAK.....	309-311
DIABLE.....	234	ENTONNOIR.....	211-213
DIABLE ALUMINIUM.....	233	ÉPANDÉUR BÉTON.....	76
DIABLE PORTE FÛT.....	234	ÉPONGE.....	134, 290
DIFFUSEUR POUR TORCHE MIG.....	195	ÉQUERRE.....	92, 331, 418-419
DIFFUSEUR POUR TORCHE TIG.....	199	ÉQUERRE ALU.....	92
DILUANT PEINTURE.....	382	ÉQUERRE DE MAÇON.....	92
DISQUE.....	131	ÉQUERRE MAGNÉTIQUE.....	191
DISQUE À ÉBARBER.....	128	ÉQUIPEMENT COMPLET ÉTANCHEUR.....	205
DISQUE À LAMELLES.....	135-136	ESCABEAU.....	221
DISQUE À TRONÇONNER.....	124-128	ESPAGNOLETTE.....	314
DISQUE ABRASIF.....	128, 137, 139-140	ESSUYAGE NON TISSÉ.....	287
DISQUE DE SIGNALISATION.....	282	ETABLI.....	244
DISQUE DIAMANT.....	129-132	ÉTAI.....	61
DISQUE FIBRE.....	135, 137-138	ETAU.....	60
DISSOLVANT COLLE.....	365	ETRIER.....	417
DISTRIBUTEUR DE SAVON.....	286-287	EXTINCTEUR.....	278
DISTRIBUTEUR PAPIER.....	288	EXTRACTEUR.....	65
DOUILLE.....	13, 15, 17	FANION.....	283
DOUILLE 12 PANS.....	12	FARDIER.....	280
DOUILLE 6 PANS.....	12-13, 15	FAUSSE ÉQUERRE.....	93
EAU DÉMINÉRALISÉE.....	382	FER À MARCHÉ.....	77
ÉBAVUREUR.....	84	FER À SOUDER.....	200-201
ÉCHAFAUDAGE.....	225	FERME-PORTE.....	306-308
ECHELLE À COULISSE.....	222-223	FERMETURE DE MEUBLE À FLÉAU.....	330
ECHELLE SIMPLE.....	222	FERRURE.....	421
ECHELLE TÉLESCOPIQUE.....	222	FEUILLARD MÉTALLIQUE.....	421
ECHELLE TRANSFORMABLE.....	222-223	FEUILLE ABRASIVE.....	133

FIBRE ÉTANCHE	412	INSECTICIDE	296
FICHE ÉLECTRIQUE.....	427	JALON.....	281
FIL À PLOMB.....	91	JAVEL.....	381
FIL ÉLECTRIQUE	424	JEAN.....	267
FIL MIG/MAG.....	196	JERRICAN	213
FILIÈRE.....	84	JEU DE TOURNEVIS	23
FILM.....	400	JOINT D'ÉTANCHÉITÉ	412-413
FILTRE ANTI-GAZ	256	JOINT SILICONE.....	412-413
FILTRE ANTI-POUSSIÈRES.....	255-256	KIT FORESTIER	249
FILTRE RÉGULATEUR.....	185-186	LAME DE COUPE BOULON.....	52
FLEXIBLE POMPE À GRAISSE.....	210	LAME DE COUTEAU	57
FLUIDE DE COUPE	391	LAME DE CUTTER	55-56, 77
FORET BÉTON.....	150, 155	LAME DE GRATTOIR	56, 77-78
FORET BOIS.....	147-148	LAME DE SCIE	48, 50, 164-167, 172
FORET DIAMANTÉ	150, 156	LAME DE SCIE JAPONAISE.....	50
FORET ÉTAGÉ	86, 144	LAME DE SCIE POUR DÉCOUPEUR PONCEUR.....	164-166, 172
FORET MARTEAU.....	151-154, 156	LAME DE SCIE SABRE	165-166, 172
FORET MÉTAUX.....	144-145	LAMPE	283, 434
FORET MULTIMATÉRIAUX	150, 156	LAMPE À LED	434
FORET PILOTE	161, 163, 172	LAMPE À SOUDER	204
FORET SDS+.....	153	LAMPE DE POCHE	434
FORET VERRE	150	LAMPE FRONTALE	432-433
FOURCHE.....	99-100	LANCE	205
FRAISE	145-147, 158-159	LANCE DE CHALUMEAU.....	203
FRAISE LIME.....	158-160	LASER	96-98
FREIN FILET.....	364-365, 369	LASURE.....	378-379
GABARIT DE MESURE.....	92	LAVE GLACES.....	295
GÂCHE.....	301	LAVE PONT.....	289
GAINÉ GUIDE FIL POUR TORCHE MIG/MAG.....	195	LESSIVE.....	294
GALET POUR DÉVIDAGE FIL MIG/MAG.....	193	LIEN À BOUCLES.....	78
GANT	257-259	LIEUR.....	78
GANT ANTICOUPURE	258	LINGETTE	286
GANT CUIR	257	LINGETTE DÉSINFECTANTES.....	294
GANT DE MANUTENTION	257-258	LINGETTE NETTOYANTE.....	286
GANT ENDUIT NITRILE	259	LIQUIDE DE REFROIDISSEMENT.....	393
GANT ENDUIT POLYURÉTHANE	257	LISSE DE SIGNALISATION	282
GANT LATEX.....	259-260	LONGE.....	277
GANT SOUDEUR	260	LOQUETEAU 2 BILLES LAITON.....	330
GARNITURE MÉCANIQUE À CODE	324-325	LOQUETEAU MAGNÉTIQUE	330
GÉNÉRATEUR D'AIR CHAUD.....	413	LUBRIFIANT	386, 388-390
GILET.....	265-266	LUBRIFIANT BOIS.....	391
GILET DE SIGNALISATION.....	275	LUBRIFIANT SERRURES.....	390
GOND	313-315	LUBRIFICATION À SEC.....	389
GOND - DOUILLE DE RÉDUCTION	313	LUBRIFICATION SILICONE.....	386
GOND - RONDELLE DE FRICTION.....	313	LUNETTE À BRANCHES.....	251
GONFLEUR SANS FIL	113	LUNETTE DE PROTECTION	251-252
GOUJON D'ANCRAGE	350	LUNETTE DE SOUDEUR.....	251
GRAISSE	386-388	LUNETTE MASQUE	253
GRAISSEUR.....	208	MAILLON RAPIDE.....	232
GRATTE-VITRE.....	77	MALAXEUR	123
GRATTOIR	76-78, 81	MAMELON.....	183
GRIFFE	99	MANCHE DE BALAIS.....	69, 290
GRIFFE DE FERRAILLEUR	78	MANCHE DE BINETTE	71
GRILLAGE.....	281	MANCHE DE FOURCHE	69
GRILLE À PEINDRE	82	MANCHE DE GRATTOIR	70
GROUPE DE TRANSFERT	211	MANCHE DE HACHE	71
GROUPE DE TRANSFERT HYDROCARBURE	211	MANCHE DE LIME	70
GYROPHARE	280	MANCHE DE MARTEAU.....	70-71
HACHETTE	101	MANCHE DE MASSE	70-71
HARNAIS.....	277	MANCHE DE MASSETTE	70
HUILE	377, 390	MANCHE DE PELLE	69, 71
HUILE DE COUPE	391	MANCHE DE PIOCHE	71

MANCHE DE RACLETTE	71	MONTURE SCIE À MÉTAUX	48
MANCHE DE RÂTEAU	70	MOUSQUETON	233, 277
MANCHE DE SERFOUETTE	71	MOUSSE DE NETTOYAGE	386
MANCHETTE DE SOUDEUR	270	MOUSSE NETTOYANTE	292
MANCHON	183	MOUSSE POLYURÉTHANE	372-373
MANCHON À PEINDRE	79-81	MULTIMÈTRE NUMÉRIQUE	98
MANCHON PROLONGATEUR	339	MULTIPRISE	428
MANILLE DROITE	233	NETTOYANT	290-291, 293-294, 296
MANOGONFLEUR	176	NETTOYANT COLLE	365
MANOMÈTRE	186	NETTOYANT COLLECTIVITÉ	291-294
MARCHEPIED	221	NETTOYANT CONTACTS	385-386
MARQUEUR	94	NETTOYANT INOX	290
MARQUEUR INDÉLÉBILE	94	NETTOYANT MÉTAUX	291
MARQUEUR TEMPORAIRE	394	NETTOYANT MOUSSE POLYRÉTHANE	373
MARTEAU	65-66	NETTOYANT POUR L'INDUSTRIE	291
MARTEAU À PIQUER	65	NETTOYANT POUR LE BÂTIMENT	290
MARTEAU D'ÉGOUTIER	68	NETTOYANT VÉHICULE	295
MARTEAU DE COFFREUR	66	NETTOYEUR HAUTE PRESSION	214
MARTEAU PIQUEUR	116	NETTOYEUR HAUTE PRESSION AUTONOME	214
MARTEAU RIVOIR	65-66	NEZ DE ROBINET	402, 404
MARTELETTE	67	NIVEAU	89-90
MASQUE ANTI-POUSSIÈRES	254	NIVEAU ÉLECTRONIQUE	90
MASQUE DE SOUDAGE	253-254	NIVELETTE	281
MASQUE JETABLE	254-255	NOEUD À SOUDER	315
MASSE	66	ODOMÈTRE	96
MASSETTE	66-67	OLIVE TOUNANTE	318-319
MASSETTE MANCHE FRENE	66	OUATE D'ESSUYAGE	287
MASTIC À BOIS	370-371	OUTIL DE POSE POUR CHEVILLE	348-349
MASTIC À L'HUILE DE LIN	370	PALAN À LEVIER	226
MASTIC À RÉNOVER	372	PALAN MANUEL	226
MASTIC ACÉTIQUE	369	PANNE POUR FER DE COUVREUR	204
MASTIC ACRYLIQUE	368-369	PANNEAU CONSIGNE DE SÉCURITÉ	283
MASTIC DE COLLAGE HYBRIDE	366-367	PANNEAU DE SIGNALISATION	283
MASTIC DE COLLAGE MS POLYMÈRE	366-367	PANNEAU PERMIS DE CONSTRUIRE	283
MASTIC DE COLLAGE NÉOPRÈNE	365-366	PANNEAU SIGNALÉTIQUE	282-283
MASTIC DE RÉPARATION	371-372	PANTALON	265-267
MASTIC DE VITRIER	367, 370	PANTALON DE PLUIE	271, 274
MASTIC FER POLYESTER	371	PANTALON HAUTE VISIBILITÉ	271, 274
MASTIC HAUTE TEMPÉRATURE	370	PAPIER D'ESSUYAGE	287
MASTIC POLYURÉTHANE	368	PARKA HAUTE VISIBILITÉ	271, 273
MASTIC POUR MÉTAUX	372	PÂTE À BOIS	371
MASTIC SILICONE	369-370	PÂTE D'ÉTANCHÉITÉ	413
MASTIC SILICONE SANITAIRE	369	PATIN	61, 329
MÈCHE À BOIS	146-149	PATIN ANTI GLISSE	329
MÉLANGEUR	123	PATIN GLISSEUR T.P.F.E	329
MERLIN ÉCLATEUR	101	PATTE À GLACE	331
MESURE	86-88	PEINTURE ACRYLIQUE	376, 384
MESURE À RUBAN	86-88	PEINTURE ANTICORROSION	380, 384
MÈTRE À RUBAN	87	PEINTURE DE MASQUAGE	394
MÈTRE PLIANT	88	PEINTURE HAUTE TEMPÉRATURE	383
MEULEUSE D'ANGLE 125 MM	117-118	PEINTURE POUR SOLS	376
MEULEUSE D'ANGLE 230 MM	118	PELLE	68-69
MEULEUSE D'ANGLE SANS FIL	109	PELLE À NEIGE	69
MEULEUSE DROITE	173	PELLE À POUSSIÈRE	289
MINE POUR TRAÇAGE	95	PELLE ALUMINIUM	69
MIRE TÉLESCOPIQUE	98	PENTURE	313
MIROIR	188-189	PERCEUSE À COLONNE	186
MIROIR DE SOUDAGE	188-189	PERCEUSE À PERCUSSION	115
MODULE POUR SERRURE ANTI-PANIQUE	305-306	PERCEUSE À PERCUSSION SANS FIL	105
MONTURE DE ROULEAU	81	PERCEUSE PNEUMATIQUE	174
MONTURE DE SCIE	48-49	PERCEUSE VISSEUSE SANS FIL	102-104, 106
MONTURE SCIE	48, 50	PERCHE TÉLÉSCOPIQUE	82

PERFORATEUR BURINEUR SDS-MAX	116	PLATEAU À PONCER.....	129
PERFORATEUR BURINEUR SDS-PLUS	115	PLATEAU AUTO-AGRIPPANT	140
PERFORATEUR BURINEUR SDS-PLUS SANS FIL.....	108	PLATEAU DIAMANT	129
PIC	154-155	PLATEAU MAGNÉTIQUE	243
PICHET	212	PLATEAU POUR DISQUE	137-138, 140
PIÈCES D'USURE POUR TORCHE MIG/MAG.....	195	PLATEAU ROULANT.....	235
PIÈCES D'USURE POUR TORCHE TIG	200	PLATOIR.....	74
PIED À COULISSE.....	89	PLOMB D'ARCHITECTE	91
PIED DE MEUBLE	328	PLOMB DE MAÇON	91
PIED DE POTEAU	420-421	POIGNÉE.....	317
PIED DE RÉGLAGE	44, 432	POIGNÉE COQUILLE	328
PIERRE À AVIVER.....	156	POIGNÉE CUVETTE	328
PILE.....	435-436	POIGNÉE DE MEUBLE FIL.....	328
PINCE	35-42, 45-46, 51, 54	POIGNÉE DE PORTE	312
PINCE - JEU	46	POIGNÉE TOMBANTE RUSTIQUE	328
PINCE À BEC	45-46	POINTE À FERRER	23
PINCE À COLLIERS	45	POINTE À TRACER.....	93
PINCE À DÉCOFFRER.....	44	POINTE ACIER CLOUEUR	355
PINCE À DÉGAINER.....	38	POINTE BÉTON	354
PINCE À DÉNUDER	37-38	POINTE CLOUEUR	354-355
PINCE À ÉCROUS	44	POINTE CRANTÉE	354
PINCE À GRILLAGE	398	POINTE TÊTE HOMME.....	353
PINCE À RIVETS	44	POINTE TÊTE PLATE EXTRA LARGE.....	354
PINCE À SERTIR	43-44	POINTE TÊTE PLATE LISSE	353
PINCE À SERTIR COFFRET	354	POINTE TÊTE PLATE TORSADÉE	353
PINCE À TALON.....	45	POINTEAU	68
PINCE CHEVILLE.....	46	POLISH.....	295
PINCE CIRCLIPS.....	39-40	POLO	268
PINCE CLÉ.....	85	POLO HV	274
PINCE COUPANTE	40-42	POMPE À GRAISSE MANUELLE	209-210
PINCE DE CHARGE	207-208	POMPE À GRAISSE PNEUMATIQUE.....	211
PINCE DE MASSE.....	190	POMPE À GRAISSE SANS FIL	113
PINCE ÉTAU.....	38-39	POMPE À LEVIER	208-209
PINCE ÉTAU POUR TORCHE TIG.....	199	POMPE À MANETTE.....	208
PINCE MULTIPRISE	35-36, 85	POMPE À POUSSER.....	209
PINCE PORTE-ÉLECTRODE.....	189	POMPE AUTO-ASPIRANTE	406
PINCE POUR BUSE	194	POMPE DE RELEVAGE	406
PINCE SIPHONS	85	POMPE DE SURFACE.....	406
PINCE UNIVERSELLE	36-37	POMPE IMMERGÉE	406
PINCEAU	79, 289	POMPE MANUELLE	85, 208
PINCEAU CRIN DE CHEVAL	206	POMPE POUR BIDON.....	287
PIOCHE	76	POMPE ROTATIVE	208
PIQUET D'IMPLANTATION.....	281	POMPE SOUFFLANTE.....	352
PIQUET DE CHANTIER	280	PONCEUSE	219
PIQUET DROIT	280	PONCEUSE À BANDE	119
PISTOLET À COLLE.....	123	PONCEUSE EXCENTRIQUE	119
PISTOLET À PEINTURE.....	181	PORTE BOUTEILLE.....	234
PISTOLET DE GRAISSAGE	211	PORTE EMBOUT.....	26, 29
PISTOLET DE PULVÉRISATION.....	181	PORTE TRÉPAN	171
PISTOLET EXTRUDEUR.....	47	PORTE-CADENAS	322
PISTOLET EXTRUDEUR PNEUMATIQUE.....	174	PORTE-OUTILS	243
PISTOLET EXTRUDEUR SANS FIL	112	POSITIONNEUR SOUDURE	191
PISTOLET LAVAGE	401-402	POSTE À SOUDER.....	188
PISTOLET MOUSSE	47	POSTE DE SOUDURE.....	197
PISTOLET MULTIJET	402	POSTE MMA	188
PITON.....	344	POSTE MULTI-PROCÉDÉS.....	193
PIVOT À ROULEMENT	315-316	POSTE OXY-ACÉTYLÉNIQUE.....	203
PIVOT DE SOL.....	316	POSTE TIG	197
PLAQUE DE PROTECTION.....	421	POTEAU DE SIGNALISATION.....	282
PLAQUE DE RÉPARATION.....	421	POUBELLE	297
PLAQUE PERFORÉE	421	POUDRE À TRACER.....	92
PLATE-FORME INDIVIDUELLE.....	224	POULIE.....	226

PRESSE	61-63	ROULEAU À PEINDRE	79-80
PRESSE À MAIN	59	ROULEAU ABRASIF	134-135
PRESSE À SERRAGE	61-63	ROULETTE DE MANUTENTION	237-238
PRESSE D'ANGLE	61	RUBAN DE SIGNALISATION	281
PRESSE ÉTAI	60-61	SABOT	416-417
PRIMAIRE ANTIROUILLE	380	SABOT D'ÉCHELLE	223
PRISE DE COURANT	425	SABOT DE PORTAIL	319
PRODUIT DE LISSAGE	372	SAC À DOS	242
PRODUIT DE RESSUAGE	393	SAC À GRAVAT	297
PROJECTEUR	431-432	SAC À OUTILS	242-243
PROJECTEUR LED	431	SAC D'ASPIRATEUR	218
PROJECTEUR SANS FIL	113	SAILLIE ÉTANCHE	425
PROLONGATEUR	426	SANDOWS	229
PROLONGATEUR ÉLECTRIQUE	427	SATURATEUR BOIS	377-378
PROTECTEUR PVC	65	SAVON	284-285
PROTECTION THERMIQUE	279	SCIE	50
PULL	267	SCIE À GUICHET	49
PULVÉRISATEUR	100-101, 212, 388	SCIE À MÉTAUX	48
PURIFICATEUR D'AIR	293	SCIE À ONGLETS RADIALE	122
RABOT	59	SCIE À RUBAN	187
RABOT SANS FIL	112	SCIE CIRCULAIRE	121
RACCORD AIR	182-184	SCIE CIRCULAIRE SANS FIL	112
RACCORD D'ARROSAGE	401-405	SCIE ÉGOÏNE	49-50
RACCORD EXPRESS	405	SCIE JAPONAISE	49-50
RACCORD POUR POSTE DE SOUDAGE	190, 202	SCIE PLONGEANTE	121
RACCORD RAPIDE	403	SCIE RÉCIPRO SANS FIL	110
RACLETTE	289	SCIE SABRE	122
RACLOIR	76	SCIE SABRE SANS FIL	110
RADIANT	413	SCIE SAUTEUSE	120
RADIO DE CHANTIER	113	SCIE SAUTEUSE SANS FIL	111
RAIL POUR PORTE ET PORTAIL COULISSANTS	318-319	SCIE SUR TABLE	220
RALLONGE	13, 16	SCIE TRÉPAN	160-162, 164
RALLONGE ÉLECTRIQUE	426	SEAU	75
RALLONGE POUR MÈCHE À BOIS	146	SEAU À PEINTURE	82
RANGEMENT PLASTIQUE	239	SERFOUETTE	99
RÂPE SUR TIGE	160	SERINGUE	209
REDRESSEUR DE LAMES	45	SERPILLÈRE	289
RÉDUCTION	183	SERRE COFFRAGE	219
RÈGLE ALU	75	SERRE-JOINT	62, 64-65
RÉGLET	86	SERRE-JOINTS	65
RÉGULATEUR	185	SERRURE À CROCHET	314-315
RÉNOVATEUR	294, 380	SERRURE À LARDER	301
RÉNOVATEUR TOUTES SURFACES	295	SERRURE À LARDER MONOPOINT	301
RENOVI D'ANGLE	149	SERRURE ANTI-PANIQUE	305-306
RÉSINE DE SCELLEMENT	351-352, 371	SERRURE DE GRILLE ET DE PORTAIL	303-304
RESSORT DE BUSE POUR TORCHE MIG/MAG	195	SERRURE DE MENUISERIE MÉTALLIQUE	302
RESSUAGE	393	SERRURE EN APPLIQUE MONOPOINT	302-304
RÉVÉLATEUR DE CRICK	393	SERRURE EN APPLIQUE MULTIPPOINTS	304
REVÊTEMENT ANTICORROSION	380, 383-384	SERRURE MORTAISER	301
REVÊTEMENT GALVA	383	SERVANTE	241, 243
RIFLARD	76	SERVANTE À ROULEAU	244
RIVET	345	SOUDURE	206
ROBINET DE JARDIN	404	SOUFFLETTE	177, 352
RONDELLE DE CARROSSIER	342	SOUFFLEUR	177
RONDELLE DE CHARPENTE	342	SOUFFLEUR SUR BATTERIE	398
RONDELLE PLATE	341	SOUS-VÊTEMENT	276
RONDELLE PLATE ACIER	341	SPOT LED	430
ROUE À GORGE DE PORTAIL	317-318	STATION DE CHANTIER	427
ROUE À LAMELLES	142	SUPPORT COLLET POUR TORCHE TIG	199
ROUE MANUTENTION	236	SUPPORT RAMPE	324
ROUE POUR CANTINE	241	SUPPORT TUBE CONTACT POUR TORCHE MIG/MAG	194
ROULEAU	80, 184	SURLUNETTE	253

SWEAT	269	VIS À BOIS TÊTE FRAISÉE	334-336
SYSTÈME D'ARRIMAGE.....	228-229	VIS À MÉTAUX ACIER	338
TABLIER DE SOUDEUR	270	VIS AUTOPERCEUSE.....	341
TALKIE WALKIE.....	437	VIS AUTOPERCEUSE ACIER	340-341
TALOCHE	72-73, 75	VIS BÉTON	350-351
TALOCHE ÉPONGE.....	73	VIS DE CHARPENTE	337
TALOCHE POINTE	73, 75	VIS DE PENTURE.....	336
TAMIS.....	77, 352	VIS TERRASSE BOIS INOX	344
TAQUET.....	331	VISIÈRE DE PROTECTION.....	249
TARAUD	157-158	VISSEUSE À CHOCS SANS FIL.....	105-106
TÉ.....	184	VISSEUSE REVOLVER PNEUMATIQUE	174
TEE-SHIRT	274-276	WHITE SPIRIT	382
TÉLÉMÈTRE	95-96		
TÉLÉMÈTRE LASER.....	95-96		
TENAILLE.....	42-43		
TENDEUR D'ARRIMAGE.....	230		
TÊTE DE COUPE.....	203		
TIGE FILETÉE.....	339		
TIGE FILETÉE ACIER.....	339, 352		
TORCHE	433		
TORCHE LED	433-434		
TORCHE MIG/MAG.....	193-194		
TORCHE TIG	197		
TOURET	187		
TOURNEVIS	18-26, 28		
TRACEUR DE CHANTIER	393		
TRACEUR SOLS	394		
TRAITEMENT BOIS.....	379		
TRANSPALETTE MANUEL	233		
TRÉPAN.....	48, 160, 163, 168-171		
TRÉPAN CARBURE	170-171		
TRÉPAN DIAMANTÉ.....	170		
TRÉPIED.....	61, 98		
TRESSE POLYPROPYLENE.....	232		
TRÉTEAU	244, 399		
TREUIL	227		
TREUIL ÉLECTRIQUE	227		
TREUIL MANUEL.....	227		
TRONÇONNEUSE	174		
TRONÇONNEUSE À DISQUE	186		
TRONÇONNEUSE SUR BATTERIE	399		
TROUSSE DE SECOURS	278-279		
TRUELLE	73-74		
TUBE CONTACT POUR TORCHE MIG/MAG	194		
TUBE ÉTANCHE	412		
TUBE FLUORESCENT.....	430		
TUBE LED.....	430		
TUYAU ALIMENTAIRE	184		
TUYAU D'AIR.....	184, 205		
TUYAU D'ARROSAGE	401		
TUYAU SOUDURE	V203		
VANNE À SPHÈRE	410-411		
VANNE PAPILLON.....	184		
VENTOUSE ÉLECTROMAGNÉTIQUE	227		
VERROU À SOUDER.....	317		
VERROU D'ARMOIRE	330		
VERROU DE SÛRETÉ	304		
VESTE.....	272		
VESTE DE PLUIE.....	273-274		
VIS.....	337-338, 348-349		
VIS À BOIS.....	334, 336-337, 344		
VIS À BOIS ACIER.....	334, 336		

3M FRANCE

250-251, 254-256

ABRASIFS HERMES SAS

133-142

ABUS

320-322

AEXALT

284, 286, 290-296, 380-381, 385, 389

ALFAFLEX SA

184, 203, 401, 407

ALGI

208-209, 211-213, 387

ALLIAGES WELDING

191-192, 196

ALTRAD

219, 281

ARALDITE

362-363, 372

ARCELORMITTAL WIRE FRANCE PERIGUEUX

353-354

BESSEY

63

BINZEL SOUDAGE

65, 142, 188-190, 193-195, 197-200, 392-393

BOLLE PROTECTION

249, 251-254

BOSCH

95-96, 102-103, 105-122

BOSTIK SA

359-362, 365-368

BOUTTE

401-404, 407

BRENNENSTUHL S.A.S

426-428, 431, 433-434

CADAP

309, 311-312

CE2A

406

CEBA

427, 431-432

CEDREY

13, 173-174, 176-177, 390

CELLANDE

286

CENTURION FRANCE

248-249, 251

CHAUBEYRE

231-233

CHAUVIN ARNOUX

98

CLIQUE

268-269

CORDERIES TOURNONAISES

226, 229, 232

COVERGUARD

263

CRC INDUSTRIES FRANCE

291, 295-296, 372-373, 383-394

CYANOLIT

358

DECAYEUX

323

DELTA PLUS PRO

248-253, 255-257, 259-260, 270, 277

DEN BRAVEN

286, 361-362, 366-370, 372-373

DENUZIERE

47, 242, 244

DIADORA SPORT SRL

261, 267

DIAGER

145-148, 150-157, 161-162, 170-172

DIAM INDUSTRIES

123, 129-132, 219-220

DIKE

262

DOLEX

39

DOM METALUX

302, 306

DOM TSS

322

DREUMEX

284-287, 295, 385

DUPONT DE NEMOURS (LUXEMBOURG) SARL

276

DURAND

286

DURIEU PRODUITS

379-380

ECOTEX

287

EDA

213

ELECTRALINE

424-427, 431-432

ENERGY SERVICE

431-436

ERKO

48, 50, 144, 162-170, 172

ETIQ CREATION

249

EURO PROTECTION

249, 257-258

EXPRESS

204-206, 279

EZFITTEUROPE

410-411

FACOM

8-10, 12-25, 27-28, 35-36, 38-46, 48, 59, 65-68, 87, 173, 227, 239-240, 242-243, 434

FARMOR

264, 278-279

FIMM

233-234

FISCH®

144, 146-149

GENERIQUE

339, 405

GEO FENNEL GMBH

95, 97-98

GLOBAL HYGIENE MONNOYEUR

278, 287-288, 297

GLORIA

100-101

GROOM

306-307

GUILBERT-EXPRESS

200-201, 204-205

GUITEL HERVIEU

236-238

GYS

188, 191, 193, 197, 200, 207-208, 254

HAEMMERLIN CDH GROUP

235-236, 405

HALTIR

226

HAMPIAUX

201-203

HEVEA BV (DUNLOP PROTECTIVE)

263-264

HUCHEZ

227

INDEX FIXING SYSTEMS

335

INOVED

292

INTERNATIONAL TOOLS

158

ISEO FRANCE S.A.S.

300, 304-305

JACQUENET MALIN

69-71, 290, 399

JPM S.A.

301, 303-305, 325

JUBA

257-259

KNIPEX

11, 35-38, 40-46, 51-54, 58-59, 83-85, 424

KSTOOLS

8-16, 18-21, 23-24, 27-28, 34-38, 40-42, 45, 48-49, 54, 58, 60, 65-66, 68

LACAIR

180-181, 390

LACME

177, 185, 390

LAFONT

265-267

LEBORGNE

44-45, 66-68, 77, 99-101

LEDVANCE

430-431

LEVAC

226

LIMA

359

LINCOLN ELECTRIC FRANCE

193, 196

LOCTITE

285, 291, 362-365, 369-370, 372, 392, 412-413

LOKOD

324-325

LYRA

93-95

MAITRE EQUIPEMENT

213, 280

MAKITA

103-115, 117-123, 398-399

METABO

104-105, 107-110, 114-115, 117, 120, 122

MILWAUKEE

96-97, 102-105, 107-114, 116-117, 119

MOTOROLA

437

NBA (KIBROS)

142-143, 288-289

NESPOLI

79-82

NILFISK

214-218

NOVAP SAS

245, 280-283

ONYX

381-382

OSBORN UNIPOL SAS (DRONCO)

124-128, 135, 137

OSRAM

428-430

OUTIL PARFAIT (L) MARQUARDT SA

73-74, 76, 78-81

OWATROL

377, 379-381, 389

OWATROL PRO

377

PARADE (MANUFACT FRANÇ.)

264

PERRIN (TILCHATEL)

69

PFERD RUGGEBERG FRANCE

124-126, 128, 136, 138, 158-160

PHANTOM

144-145, 157-158

PIERRE HENRY SA (SNOR)

240-241

PIHER

60-65, 191, 243-244, 279-280

PMS

226, 228-231, 277

PORTWEST FRANCE

267, 270, 273-276

POWERDATA

255

PRESSOL

208-213, 387

PREVOST AIR COMPRIME

177, 182-186, 353

PROMAC - TOOL FRANCE

186-187

RADIUM

429-430

RAPID

72, 123, 355, 365, 398

RAWL

46-47, 338, 344, 346-352, 354

REISSER

334, 336, 344

REVEX

44-45, 65, 67-69, 76-77, 280-281

RIBIMEX

213

RLS DOMERGUE

288-290

RUST OLEUM FRANCE SA

376, 380, 382, 384

SACHERIE DE PANTIN

281, 297, 356, 400

SAM OUTILLAGE

52

SAMEDIA

130-132

SANYTOL PRO

292-294

SCELL IT

44, 340, 345

SCHAEFER-PETERS

344

SCHRADER

176

SCRUBS

286

SENCO

123, 175-176, 355

SFERACO

405

SHEPHERD HARDWARE

328-331

SIMPSON STRONG-TIE

324, 354, 416-421

SINTO

370-372

SOFOP TALIAPLAST MULTIGRAPHIC

71-73, 75-77, 91-92, 96, 280-283, 288, 297

SOPPEC

393-394

SOVELOR

413

SPAX

45

STABILA

90

STANLEY BLACK & DECKER DIV CONSTRUCTION

37, 44, 48-52, 54-59, 66, 77, 86-94, 227, 239-244

STOCKMAN

233-235

T2S

273, 275

TAJIMA

47, 49-50, 54-56, 77-78, 81, 87, 91, 96, 164-166, 172

TARGET SAFETY

271-272

TECPLAST

400

TELESTEPS

222, 224

TESA

356-360, 365

THIRARD

300, 302-304, 321

TORBEL INDUSTRIE

313-319

TORRO

431, 433, 435-436

TSD CONFECTION

267, 269

TUBESCA-COMABI

221-225

TYVEK

275-276

UNIWORK

262-263

V33 - CECIL

376-379, 381

VACHETTE - ASSA ABLOY AUBE ANJOU S.A.

300-301, 306, 308-312, 325

VINMER

72, 75-76, 82, 101, 275, 278, 282, 290, 297

VIRAX

11, 35, 83-86, 412, 434

VISSAL

337, 344

VISWOOD

336-345

WD 40 COMPANY LTD

385-391

WERA

9, 12, 14-34

WILMART

44-45, 56, 66, 68-69, 76, 78, 86, 88-90, 92-94

WOLFCRAFT GMBH

47, 51, 58-59, 61, 86, 92, 160, 170, 244, 406

PLUS DE

300
MARQUES
INCONTOURNABLES

PLUS DE

500 000

RÉFÉRENCES DISPONIBLES EN MAGASIN,
EN ENTREPÔT OU LIVRABLES SUR COMMANDE

Avis aux lecteurs

Ce catalogue est exclusivement destiné aux professionnels. Il présente une partie de l'offre disponible au sein de votre point de vente et/ou de la plateforme DOMPRO. Il ne saurait être considéré comme un document d'informations exhaustives sur les produits qu'il contient.

Les marques indiquées dans le présent Catalogue peuvent, pour des raisons d'exclusivité régionale, être différentes suivant les points de vente du réseau DomPro. Certains produits sont soumis à réglementations. Il est nécessaire d'interroger votre vendeur pour en connaître l'accessibilité.

DomPro décline toute responsabilité en cas d'évolutions normatives ou réglementaires pouvant intervenir durant toute sa période de validité et pouvant impacter les caractéristiques de certains produits ou procédés et/ou leur utilisation, voire leur retrait du marché. Aussi, DomPro ne pourra non plus être tenu responsable d'évolutions normatives et réglementaires non connues ou dont la date d'entrée en vigueur était non connue au moment de la réalisation du catalogue.

Les prix qui y sont mentionnés peuvent subir des hausses, et sont donc réajustable à tout moment en raison de fluctuations importantes des matières premières ou composants rentrant dans la fabrication des produits.

Ce support reste et demeure la propriété de DOMPRO SAS.
Toute reproduction partielle ou totale est strictement interdite.



Le réseau de proximité

RETROUVEZ LA LISTE COMPLÈTE DES ADHÉRENTS ET DES POINTS DE VENTE SUR
dompro.fr

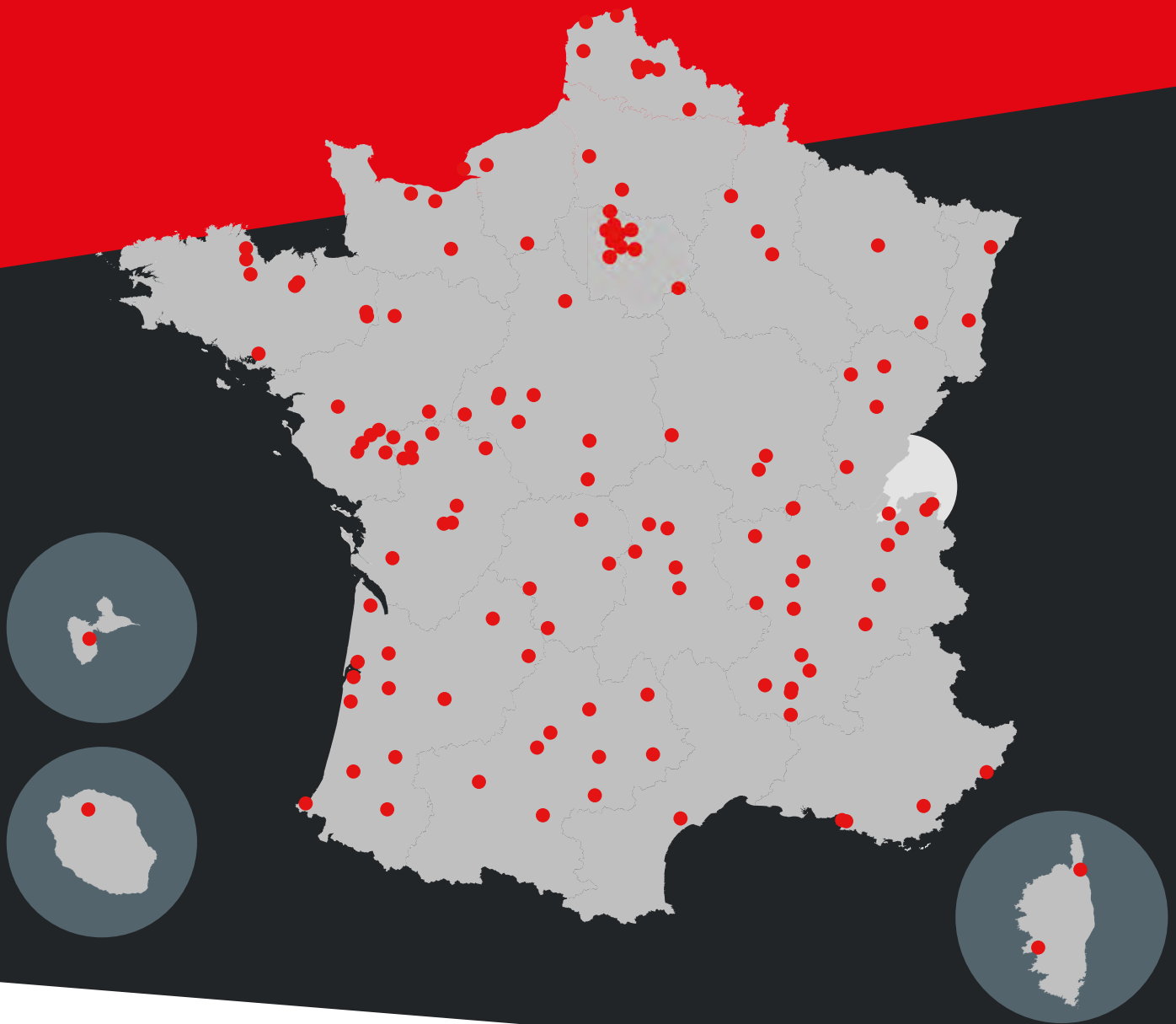

VOTRE MAGASIN LE PLUS PROCHE

DomPro

dompro.fr

Ce catalogue professionnel est exclusivement destiné aux professionnels.
Documents et photos non contractuels. Sous réserve d'erreurs typographiques. Crédit photo AdobeStock